

Feller Teilkatalog 2022

Installationsmaterial

feller.ch









Feller

by Schneider Electric



«Wir produzieren in Horgen für unsere Kunden massgebende Lösungen in den Bereichen Elektroinstallation und Gebäudeautomation.»

Installationsmaterial

	EDIZIOdue colore Abdeckmaterial Kunststoff	2
	EDIZIOdue prestige Abdeckrahmen	4
	STANDARDdue Abdeckmaterial Kunststoff	8
	Befestigungsplatten	10
	FLF Kombinationsplatten	14
	NEVO Kombinationsplatten, Bauteile	16
	Guss Kombinationsplatten, Bauteile	17
	Einlasskasten	18
	Aufputzrahmen	21

EDIZIOdue colore
Abdeckmaterial Kunststoff

Baukasten
Unterputz

FMI
Weiss+Farbe

Abdeckrahmen EDIZIOdue colore ■
Mit EDIZIOdue Einheitsausschnitt

88 x 88 mm



2911.FMI.61
334 911 000

Abdeckrahmen EDIZIOdue colore ■
Mit 2 EDIZIOdue Einheitsausschnitten ■
Horizontale oder vertikale Montage

148 x 88 mm



2912.FMI.61
334 912 000

Abdeckrahmen EDIZIOdue colore ■
Mit 3 EDIZIOdue Einheitsausschnitten ■
Horizontale oder vertikale Montage

208 x 88 mm



2913.FMI.61
334 913 000

Abdeckrahmen EDIZIOdue colore ■
Mit 4 EDIZIOdue Einheitsausschnitten ■
Horizontale oder vertikale Montage

268 x 88 mm



2914.FMI.61
334 914 000

Abdeckrahmen EDIZIOdue colore ■
Mit 4 EDIZIOdue Einheitsausschnitten

148 x 148 mm

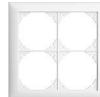

2912-2.FMI.61
334 920 000

Abdeckrahmen EDIZIOdue colore ■
Mit 6 EDIZIOdue Einheitsausschnitten ■
Horizontale oder vertikale Montage

208 x 148 mm



2913-2.FMI.61
334 932 000

Abdeckrahmen EDIZIOdue colore ■
Mit 8 EDIZIOdue Einheitsausschnitten ■
Horizontale oder vertikale Montage

268 x 148 mm



2914-2.FMI.61
334 942 000

Abdeckrahmen EDIZIOdue colore ■
Mit 9 EDIZIOdue Einheitsausschnitten

208 x 208 mm

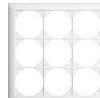

2913-3.FMI.61
334 933 000

Abdeckrahmen EDIZIOdue colore ■
Mit 12 EDIZIOdue Einheitsausschnitten ■
Horizontale oder vertikale Montage

268 x 208 mm



2914-3.FMI.61
334 943 000

Farbe: Code ändern
Farbcodetabelle siehe Ausklapper rechts

EDIZIOdue colore
Abdeckmaterial Kunststoff

Baukasten
Einbau

FKE
Weiss+Farbe

BKE
Weiss+Farbe

Abdeckrahmen EDIZIOdue colore

80 x 86 mm



2911.FKE.61
334 901 000

80 x 115 mm



2911.BKE.61
374 915 000

Farbe: Code ändern
Farbcodetabelle siehe Ausklapper rechts

EDIZIOdue colore
Bauteile

Zubehör
Unterputz

Weiss+Farbe

Zwischenrahmen ■ Für UP

Höhe 15 mm



922-15.FMI.61
284 009 000

Farbe: Code ändern
Farbcodetabelle siehe Ausklapper rechts

EDIZIOdue colore
Abdeckmaterial Kunststoff

Baukasten

Aufputz

FX.39
Weiss+Farbe

FX.54
Weiss+Farbe



Kappe für FX-Apparate ■ Für 1 Apparat

74 × 74 mm ■ Anbauhöhe 39 mm

901.FX.39.61
283 904 000

74 × 74 mm ■ Anbauhöhe 54 mm

901.FX.54.61
283 905 000



Kappe für FX-Apparate ■ Für 2 Apparate

140 × 74 mm ■ Anbauhöhe 39 mm

901-2.FX.39.61
283 906 000

140 × 74 mm ■ Anbauhöhe 54 mm

901-2.FX.54.61
283 907 000



Kappe mit Befestigungsbügel für FX-Apparate ■ Für 1 Apparat

74 × 74 mm ■ Anbauhöhe 39 mm

985.FX.39.61
283 900 000

74 × 74 mm ■ Anbauhöhe 54 mm

985.FX.54.61
283 901 000



Kappe mit Befestigungsbügel für FX-Apparate ■ Für 2 Apparate

140 × 74 mm ■ Anbauhöhe 39 mm

985-2.FX.39.61
283 908 000

140 × 74 mm ■ Anbauhöhe 54 mm

985-2.FX.54.61
283 909 000

Kappe mit Befestigungsbügel für FX-Apparate ■ 1 Platz für Dreifach-Steckdose T13

140 × 74 mm ■ Anbauhöhe 54 mm



985-2.87303.FX.54.61
283 910 000

Farbe: Code ändern
Farbcodetabelle siehe Ausklapper rechts

Bauteile

Zubehör

Aufputz

Befestigungsbügel ■ Ohne Kunststoff-Grundrahmen ■ Für 1 Apparat

74 × 74 mm ■ Anbauhöhe 54 mm



912.EX.54
283 915 100

Kunststoff-Grundrahmen ■ Für QX.CO.54 und FX.CO Apparate ■ Für einen Befestigungsbügel ohne Kunststoff-Grundrahmen

74 × 74 mm



923.EX
283 915 900

Kunststoff-Grundrahmen ■ Für QX.CO.54 und FX.CO Apparate ■ Für zwei Befestigungsbügel ohne Kunststoff-Grundrahmen

140 × 74 mm



923-2.EX
283 921 900

Bauteile

Baukasten

Aufputz

FX.39

FX.54

Befestigungsbügel ■ Mit Kunststoff-Grundrahmen ■ Für 1 Apparat

74 × 74 mm ■ Anbauhöhe 39 mm

912.FX.39
283 914 000



74 × 74 mm ■ Anbauhöhe 54 mm

912.FX.54
283 915 000

Befestigungsbügel ■ Mit Kunststoff-Grundrahmen ■ Für 2 Apparate

140 × 74 mm ■ Anbauhöhe 39 mm

912-2.FX.39
283 920 000



140 × 74 mm ■ Anbauhöhe 54 mm

912-2.FX.54
283 921 000

EDIZIOdue
prestige
Abdeckrahmen

Baukasten
Echtmaterial-Abdeckrahmen

glas indigo Zusatzrahmen weiss glas ornament Zusatzrahmen weiss aluminium weiss Zusatzrahmen weiss marmor weiss Zusatzrahmen weiss spiegel satin Zusatzrahmen weiss schiefer Zusatzrahmen schwarz eternit Zusatzrahmen schwarz

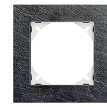
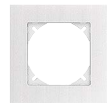

94 x 94 mm

2811.FMI.1D
334 110 470

2811.FMI.1F
334 110 430

2811.FMI.0D
334 110 220

2811.FMI.2B
334 110 610

2811.FMI.1G
334 110 490

2811.FMI.2A
334 110 650

2811.FMI.2C
334 110 600

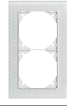
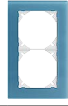

Horizontale oder vertikale Montage

154 x 94 mm

2812.FMI.1D
334 210 470

2812.FMI.1F
334 210 430

2812.FMI.0D
334 210 220

2812.FMI.2B
334 210 610

2812.FMI.1G
334 210 490

2812.FMI.2A
334 210 650

2812.FMI.2C
334 210 600

Horizontale Montage

94 x 154 mm

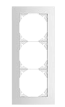
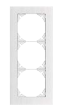
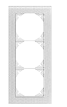
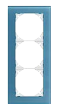

Horizontale oder vertikale Montage

214 x 94 mm

2813.FMI.1D
334 310 470

2813.FMI.1F
334 310 430

2813.FMI.0D
334 310 220

2813.FMI.2B
334 310 610

2813.FMI.1G
334 310 490

2813.FMI.2A
334 310 650

2813.FMI.2C
334 310 600

Horizontale Montage

94 x 214 mm

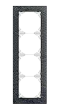
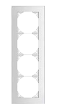
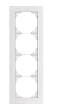
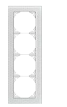
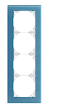

Horizontale oder vertikale Montage

274 x 94 mm

2814.FMI.1D
334 410 470

2814.FMI.1F
334 410 430

2814.FMI.0D
334 410 220

2814.FMI.2B
334 410 610

2814.FMI.1G
334 410 490

2814.FMI.2A
334 410 650

2814.FMI.2C
334 410 600

Horizontale Montage

94 x 274 mm

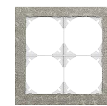
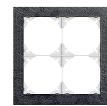
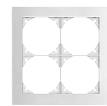
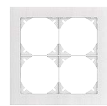
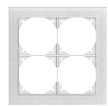
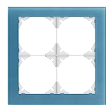

154 x 154 mm

2812-2.FMI.1D
334 220 470

2812-2.FMI.1F
334 220 430

2812-2.FMI.0D
334 220 220

2812-2.FMI.2B
334 220 610

2812-2.FMI.1G
334 220 490

2812-2.FMI.2A
334 220 650

2812-2.FMI.2C
334 220 600

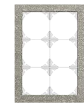
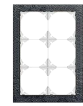
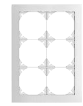
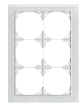
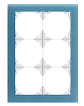

Horizontale oder vertikale Montage

214 x 154 mm

2813-2.FMI.1D
334 320 470

2813-2.FMI.1F
334 320 430

2813-2.FMI.0D
334 320 220

2813-2.FMI.2B
334 320 610

2813-2.FMI.1G
334 320 490

2813-2.FMI.2A
334 320 650

2813-2.FMI.2C
334 320 600

Horizontale Montage

154 x 214 mm

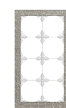
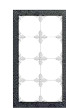
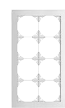
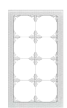
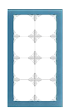

Horizontale oder vertikale Montage

274 x 154 mm

2814-2.FMI.1D
334 420 470

2814-2.FMI.1F
334 420 430

2814-2.FMI.0D
334 420 220

2814-2.FMI.2B
334 420 610

2814-2.FMI.1G
334 420 490

2814-2.FMI.2A
334 420 650

2814-2.FMI.2C
334 420 600

eiche relief
Zusatzrahmen weiss

messing champagne
Zusatzrahmen schwarz

schwarzgold poliert
Zusatzrahmen schwarz

glas weiss
Zusatzrahmen weiss

aluminium
Zusatzrahmen weiss

chromstahl geschliffen
Zusatzrahmen weiss

chromstahl poliert
Zusatzrahmen weiss

glas schwarz
Zusatzrahmen schwarz

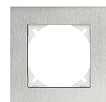

2811.FMI.2D
334 110 660

2811.FMI.OK
334 110 260

2811.FMI.OJ
334 110 210

2811.FMI.1C
334 110 400

2811.FMI.0C
334 110 230

2811.FMI.OA
334 110 200

2811.FMI.0G
334 110 290

2811.FMI.1E
334 110 450

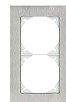

2812.FMI.2D
334 210 660

2812.FMI.OK
334 210 260

2812.FMI.OJ
334 210 210

2812.FMI.1C
334 210 400

2812.FMI.0C
334 210 230

2812.FMI.OA
334 210 200

2812.FMI.0G
334 210 290

2812.FMI.1E
334 210 450

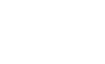

2811-2.FMI.2D
334 120 660

2811-2.FMI.OK
334 120 260

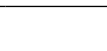

2811-2.FMI.OA
334 120 200

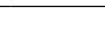

2813.FMI.2D
334 310 660

2813.FMI.OK
334 310 260

2813.FMI.OJ
334 310 210

2813.FMI.1C
334 310 400

2813.FMI.0C
334 310 230

2813.FMI.OA
334 310 200

2813.FMI.0G
334 310 290

2813.FMI.1E
334 310 450

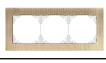
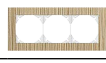

2811-3.FMI.2D
334 130 660

2811-3.FMI.OK
334 130 260

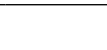

2811-3.FMI.OA
334 130 200

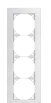
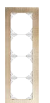

2814.FMI.2D
334 410 660

2814.FMI.OK
334 410 260

2814.FMI.OJ
334 410 210

2814.FMI.1C
334 410 400

2814.FMI.0C
334 410 230

2814.FMI.OA
334 410 200

2814.FMI.0G
334 410 290

2814.FMI.1E
334 410 450

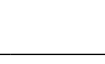
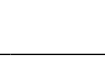
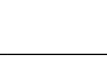
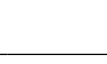
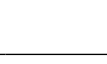
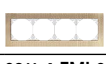

2811-4.FMI.2D
334 140 660

2811-4.FMI.OK
334 140 260

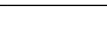
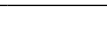
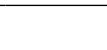

2811-4.FMI.OA
334 140 200

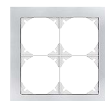
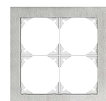
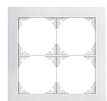
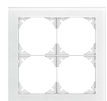
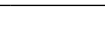
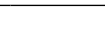

2812-2.FMI.2D
334 220 660

2812-2.FMI.OK
334 220 260

2812-2.FMI.OJ
334 220 210

2812-2.FMI.1C
334 220 400

2812-2.FMI.0C
334 220 230

2812-2.FMI.OA
334 220 200

2812-2.FMI.0G
334 220 290

2812-2.FMI.1E
334 220 450



2813-2.FMI.2D
334 320 660

2813-2.FMI.OK
334 320 260

2813-2.FMI.OJ
334 320 210

2813-2.FMI.1C
334 320 400

2813-2.FMI.0C
334 320 230

2813-2.FMI.OA
334 320 200

2813-2.FMI.0G
334 320 290

2813-2.FMI.1E
334 320 450

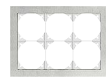
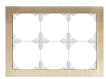
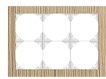

2812-3.FMI.2D
334 230 660

2812-3.FMI.OK
334 230 260

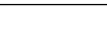
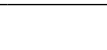
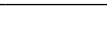

2812-3.FMI.OA
334 230 200

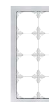
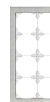
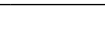
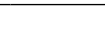

2814-2.FMI.2D
334 420 660

2814-2.FMI.OK
334 420 260

2814-2.FMI.OJ
334 420 210

2814-2.FMI.1C
334 420 400

2814-2.FMI.0C
334 420 230

2814-2.FMI.OA
334 420 200

2814-2.FMI.0G
334 420 290

2814-2.FMI.1E
334 420 450

**EDIZIOdue
prestige
Abdeckrahmen**

**Baukasten
Echtmaterial-Abdeckrahmen**

glas indigo Zusatzrahmen weiss glas ornament Zusatzrahmen weiss aluminium weiss Zusatzrahmen weiss marmor weiss Zusatzrahmen weiss spiegel satin Zusatzrahmen weiss schiefer Zusatzrahmen schwarz eternit Zusatzrahmen schwarz

Horizontale
Montage

154 x 274 mm

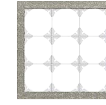
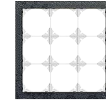
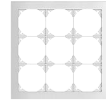
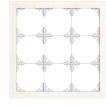
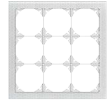

214 x 214 mm

2813-3.FMI.1D
334 330 470

2813-3.FMI.1F
334 330 430

2813-3.FMI.0D
334 330 220

2813-3.FMI.1G
334 330 490

2813-3.FMI.2A
334 330 650

2813-3.FMI.2C
334 330 600

Horizontale oder
vertikale Montage

274 x 214 mm

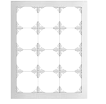

2814-3.FMI.1D
334 430 470

2814-3.FMI.1F
334 430 430

2814-3.FMI.0D
334 430 220

2814-3.FMI.1G
334 430 490

2814-3.FMI.2A
334 430 650

2814-3.FMI.2C
334 430 600

Horizontale
Montage

214 x 274 mm

**EDIZIOdue elegance
Zusatzrahmen EDIZIOdue
prestige**

**Baukasten
Zusatzrahmen**

Weiss

Schwarz



Zusatzrahmen ■ Für EDIZIOdue prestige Abdeckrahmen

1 x 1	928-PRESTIGE.1X1.61 334 119 000	928-PRESTIGE.1X1.60 334 119 050
2 x 1, 1x 2	928-PRESTIGE.2X1.61 334 219 000	928-PRESTIGE.2X1.60 334 219 050
3 x 1, 1 x 3	928-PRESTIGE.3X1.61 334 319 000	928-PRESTIGE.3X1.60 334 319 050
4 x 1, 1 x 4	928-PRESTIGE.4X1.61 334 419 000	928-PRESTIGE.4X1.60 334 419 050
2 x 2	928-PRESTIGE.2X2.61 334 229 000	928-PRESTIGE.2X2.60 334 229 050
3 x 2, 2 x 3	928-PRESTIGE.3X2.61 334 329 000	928-PRESTIGE.3X2.60 334 329 050
4 x 2, 2 x 4	928-PRESTIGE.4X2.61 334 429 000	928-PRESTIGE.4X2.60 334 429 050
3 x 3	928-PRESTIGE.3X3.61 334 339 000	928-PRESTIGE.3X3.60 334 339 050
4 x 3, 3 x 4	928-PRESTIGE.4X3.61 334 439 000	928-PRESTIGE.4X3.60 334 439 050

Zubehör

Schraube für Diebstahlschutz (2 Stk) ■

Die Schrauben für Diebstahlschutz verhindern ein einfaches Demontieren von hochwertigen Echtmaterial-Abdeckrahmen inkl Frontset.



934-SYS-PRESTIGE
000 00 0 0

eiche relief
Zusatzrahmen weiss

messing champagne
Zusatzrahmen schwarz

schwarzgold poliert
Zusatzrahmen schwarz

glas weiss
Zusatzrahmen weiss

aluminium
Zusatzrahmen weiss

chromstahl geschliffen
Zusatzrahmen weiss

chromstahl poliert
Zusatzrahmen weiss

glas schwarz
Zusatzrahmen schwarz

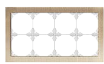

2812-4.FMI.2D
334 240 660

2812-4.FMI.OK
334 240 260

2812-4.FMI.OA
334 240 200

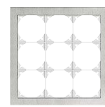
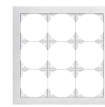
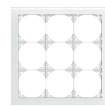

2813-3.FMI.2D
334 330 660

2813-3.FMI.OK
334 330 260

2813-3.FMI.OJ
334 330 210

2813-3.FMI.1C
334 330 400

2813-3.FMI.0C
334 330 230

2813-3.FMI.OA
334 330 200

2813-3.FMI.0G
334 330 290

2813-3.FMI.1E
334 330 450



2814-3.FMI.2D
334 430 660

2814-3.FMI.OK
334 430 260

2814-3.FMI.OJ
334 430 210

2814-3.FMI.1C
334 430 400

2814-3.FMI.0C
334 430 230

2814-3.FMI.OA
334 430 200

2814-3.FMI.0G
334 430 290

2814-3.FMI.1E
334 430 450

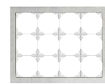
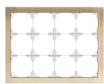
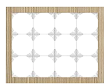

2813-4.FMI.2D
334 340 660

2813-4.FMI.OK
334 340 260

2813-4.FMI.OA
334 340 200

STANDARDdue
Abdeckmaterial Kunststoff

Baukasten

Unterputz

QMI
Weiss+Schwarz

Abdeckplatte STANDARDdue ■ Mit
Bohrung STANDARDdue 50 mm



90 × 90 mm

2911.QMI.61
374 011 100

Abdeckplatte STANDARDdue ■ Mit
Bohrung STANDARDdue 58 mm



90 × 90 mm

2911-160.QMI.61
374 011 200

Abdeckplatte STANDARDdue ■ Mit
Bohrung STANDARDdue 2 × 50 mm



150 × 90 mm

2912.QMI.61
374 021 100

Abdeckplatte STANDARDdue ■ Mit
Bohrung STANDARDdue 1 × 50 mm
und 1 × 58 mm



150 × 90 mm

2912-160.QMI.61
374 021 200

Abdeckplatte STANDARDdue ■ Mit
Bohrung STANDARDdue 2 × 58 mm



150 × 90 mm

2912-260.QMI.61
374 021 300

Abdeckplatte STANDARDdue ■ Mit
Bohrung STANDARDdue 3 × 50 mm



210 × 90 mm

2913.QMI.61
374 031 100

Abdeckplatte STANDARDdue ■ Mit
Bohrung STANDARDdue 2 × 50 mm
und 1 × 58 mm



210 × 90 mm

2913-160.QMI.61
374 031 200

Abdeckplatte STANDARDdue ■ Mit
Bohrung STANDARDdue 1 × 50 mm
und 2 × 58 mm



210 × 90 mm

2913-260.QMI.61
374 031 400

Abdeckplatte STANDARDdue ■ Mit
Bohrung STANDARDdue 1 × 58 mm,
1 × 50 mm und 1 × 58 mm



210 × 90 mm

2913-153.QMI.61
374 031 500

Abdeckplatte STANDARDdue ■ Mit
Bohrung STANDARDdue 3 × 58 mm



210 × 90 mm

2913-360.QMI.61
374 031 300

Abdeckplatte STANDARDdue ■ Mit
Bohrung STANDARDdue 4 × 50 mm



270 × 90 mm

2914.QMI.61
374 041 100

STANDARDdue
Abdeckmaterial Kunststoff

Baukasten

Unterputz

QMI
Weiss+Schwarz

Abdeckplatte STANDARDdue ■ Mit
Bohrung STANDARDdue 3 × 50 mm
und 1 × 58 mm



270 × 90 mm

2914-160.QMI.61
374 041 200

Abdeckplatte STANDARDdue ■ Mit
Bohrung STANDARDdue 2 × 50 mm
und 2 × 58 mm



270 × 90 mm

2914-260.QMI.61
374 041 400

Abdeckplatte STANDARDdue ■ Mit
Bohrung STANDARDdue 1 × 50 mm
und 3 × 58 mm



270 × 90 mm ■ weiss

2914-360.QMI.61
374 041 500

Abdeckplatte STANDARDdue ■ Mit
Bohrung STANDARDdue 4 × 58 mm



270 × 90 mm

2914-460.QMI.61
374 041 300

Abdeckplatte STANDARDdue ■ Mit
Bohrung STANDARDdue 4 × 50 mm



150 × 150 mm

2912-2.QMI.61
374 022 100

Abdeckplatte STANDARDdue ■ Mit
Bohrung STANDARDdue 3 × 50 mm
und 1 × 58 mm



150 × 150 mm

2912-2-160.QMI.61
374 022 200

Abdeckplatte STANDARDdue ■ Mit
Bohrung STANDARDdue 2 × 50 mm
und 2 × 58 mm



150 × 150 mm

2912-2-260.QMI.61
374 022 300

Abdeckplatte STANDARDdue ■ Mit
Bohrung STANDARDdue 6 × 50 mm



210 × 150 mm

2913-2.QMI.61
374 032 100

Abdeckplatte STANDARDdue ■ Mit
Bohrung STANDARDdue 5 × 50 mm
und 1 × 58 mm



210 × 150 mm

2913-2-160.QMI.61
374 032 200

Abdeckplatte STANDARDdue ■ Mit
Bohrung STANDARDdue 8 × 50 mm



270 × 150 mm

2914-2.QMI.61
374 042 100

Abdeckplatte STANDARDdue ■ Mit
Bohrung STANDARDdue 9 × 50 mm



210 × 210 mm

2913-3.QMI.61
374 033 100

Schwarz: Code ändern ..60

Schwarz: Code ändern ..60

STANDARDdue
Abdeckmaterial Kunststoff

Baukasten

Aufputz

QX.54
Weiss+Schwarz

Kappe für QX-Apparate ■ Mit Bohrung STANDARDdue 50 mm ■ Ohne Kunststoff-Grundrahmen (separat bestellen)



76 x 76 mm ■ Anbauhöhe 54 mm

901.QX.54.61
283 011 100

Kappe für QX-Apparate ■ Mit Bohrung STANDARDdue 58 mm ■ Ohne Kunststoff-Grundrahmen (separat bestellen)



76 x 76 mm ■ Anbauhöhe 54 mm

901-160.QX.54.61
283 011 200

Kappe für QX.CO.54-Apparate ■ Mit Bohrung STANDARDdue 2 x 50 mm ■ Ohne Kunststoff-Grundrahmen (separat bestellen)



142 x 76 mm ■ Anbauhöhe 54 mm

901-2.QX.54.61
283 021 100

Kappe für QX.CO.54-Apparate ■ Mit Bohrung STANDARDdue 1 x 50 mm und 1 x 58 mm ■ Ohne Kunststoff-Grundrahmen (separat bestellen)



142 x 76 mm ■ Anbauhöhe 54 mm

901-2-160.QX.54.61
283 021 300

Kappe für QX.CO.54-Apparate ■ Mit Bohrung STANDARDdue 2 x 58 mm ■ Ohne Kunststoff-Grundrahmen (separat bestellen)



142 x 76 mm ■ Anbauhöhe 54 mm

901-2-260.QX.54.61
283 021 200

Schwarz: Code ändern ..60

STANDARDdue
Bauteile

Zubehör

Baukasten

Weiss+Schwarz

Adapterring ■ Für Standard P-Apparate ■ Durchmesser Frontscheibe Standard 46 mm zu STANDARDdue 60 mm



Durchmesser 46 / 60 mm

920-46-60.Q.61
377 010 100

Schwarz: Code ändern ..60

Bauteile

Baukasten

Aufputz

QX.54

Befestigungsbügel ■ Mit Kunststoff-Grundrahmen ■ Für 1 Apparat



74 x 74 mm ■ Anbauhöhe 54 mm

912.FX.54
283 915 000

Befestigungsbügel ■ Mit Kunststoff-Grundrahmen ■ Für 2 Apparate



140 x 74 mm ■ Anbauhöhe 54 mm

912-2.FX.54
283 921 000

Befestigungsbügel ■ Ohne Kunststoff-Grundrahmen ■ Für 1 Apparat



74 x 74 mm ■ Anbauhöhe 54 mm

912.EX.54
283 915 100

Kunststoff-Grundrahmen ■ Für QX.CO.54 und FX.CO Apparate ■ Für einen Befestigungsbügel ohne Kunststoff-Grundrahmen



74 x 74 mm

923.EX
283 915 900

Kunststoff-Grundrahmen ■ Für QX.CO.54 und FX.CO Apparate ■ Für zwei Befestigungsbügel ohne Kunststoff-Grundrahmen



140 x 74 mm

923-2.EX
283 921 900

**Befestigungsplatten
1-teilig**

Baukasten

Unterputz

FMI, FM,
QMI, QM, Q, BSM
FKE, BKE, FM,TE

**Befestigungsplatte ■ 1 × 1 ■ Mit
1 Einheitsausschnitt**

77 × 77 mm



2711
376 163 000

**Befestigungsplatte ■ 1 × 1 ■ Mit 1 Aus-
schnitt für Dreifach-Steckdose T
13 unbeleuchtet**

77 × 77 mm



2711-87303
376 155 100

**Befestigungsplatte ■ 1 × 1 ■ Mit 1 Aus-
schnitt für Dreifach-Steckdose T 13 be-
leuchtet ■ Mit 1 Ausschnitt für Dreifach-
Steckdose T 23**

77 × 77 mm



2711-87303.BS
376 155 000

**Befestigungsplatte ■ 1 × 1 ■ Ohne Aus-
schnitt mit 4 Eck-Befestigungslöchern**

77 × 77 mm



2711.0
376 197 000

**Befestigungsplatte ■ 1 × 1 ■ Für FKE,
BKE und FM:TE ■ Mit
1 Einheitsausschnitt**

70 × 70 mm



2711.JK
376 164 000

**Befestigungsplatte ■ 1 × 1 ■ Für FKE,
BKE und FM:TE ■ Mit 1 Ausschnitt für
Dreifach-Steckdose T 13 unbeleuchtet**

70 × 70 mm



2711-87303.BS.JK
376 156 000

**Befestigungsplatte ■ 1 × 1 ■ Für FKE,
BKE und FM:TE ■ Mit 1 Ausschnitt für
Dreifach-Steckdose T 13 beleuchtet ■
Mit 1 Ausschnitt für Dreifach-Steckdo-
se T 23**

70 × 70 mm



2711-87303.JK
376 157 000

**Befestigungsplatten
2-teilig**

Baukasten

Unterputz

FMI, FM,
QMI, QM, Q, BSM

**Befestigungsplatte ■ Senkrecht, 2 × 1 ■
Mit 2 Einheitsausschnitten**

137 × 77 mm



2712
376 223 000

**Befestigungsplatte ■ Senkrecht, 2 × 1 ■
Mit 2 Ausschnitten für Dreifach-Steck-
dose Typ 13**

137 × 77 mm



2712-2X87303
376 240 000

**Befestigungsplatte ■ Senkrecht, 2 × 1 ■
Mit 1 Einheitsausschnitt und 1 Aus-
schnitt für Dreifach-Steckdose Typ 13**

137 × 77 mm



2712-7500-87303
376 235 000

**Befestigungsplatte ■ Senkrecht, 2 × 1 ■
Ohne Ausschnitte mit
4 Eck-Befestigungslöchern**

137 × 77 mm



2712.0
376 287 000

**Befestigungsplatte ■ Waagrecht,
1 × 2 ■ Mit 2 Einheitsausschnitten**

77 × 137 mm



2711-2
376 223 100

**Befestigungsplatte ■ Waagrecht,
1 × 2 ■ Mit 1 Ausschnitt für Dreifach-
Steckdose Typ 13**

77 × 137 mm



2711-2.7500-87303
376 235 100

**Befestigungsplatte ■ Waagrecht,
1 × 2 ■ Mit 1 Ausschnitt für Dreifach-
Steckdose T 13 und 1 Einheitsausschnitt**

77 × 137 mm



2711-2.87303-7500
376 235 200

**Befestigungsplatte ■ Waagrecht,
1 × 2 ■ Mit 2 Ausschnitten für Dreifach-
Steckdose Typ 13**

77 × 137 mm



2711-2.2X87303
376 323 000

Befestigungsplatten 3-teilig

Baukasten

Unterputz

FMI, FM,
QMI, QM, Q, BSM

Befestigungsplatte ■ Senkrecht, 3 × 1 ■
Mit 3 Einheitsausschnitten



197 × 77 mm

2713
376 301 000

Befestigungsplatte ■ Senkrecht, 3 × 1 ■
Mit 2 Einheitsausschnitten und 1 Aus-
schnitt für Dreifach-Steckdose Typ 13



197 × 77 mm

2713-7500-7500-87303
376 319 000

Befestigungsplatte ■ Senkrecht, 3 × 1 ■
Ohne Ausschnitte mit
8 Befestigungslöchern

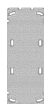

197 × 77 mm

2713.0
376 327 000

**Befestigungsplatte ■ Waagrecht,
1 × 3 ■** Mit 3 Einheitsausschnitten



77 × 197 mm

2711-3
376 301 100

**Befestigungsplatte ■ Waagrecht,
1 × 3 ■** Mit 2 Einheitsausschnitten und
1 Ausschnitt für Dreifach-Steckdose
Typ 13



77 × 197 mm

2711-3.2x7500-87303
376 308 100

Befestigungsplatten 4-teilig

Baukasten

Unterputz

FMI, FM,
QMI, QM, Q, BSM

Befestigungsplatte ■ Senkrecht, 4 × 1 ■
Mit 4 Einheitsausschnitten



257 × 77 mm

2714
376 331 000

Befestigungsplatte ■ Senkrecht, 4 × 1 ■
Mit 3 Einheitsausschnitten und 1 Aus-
schnitt für Dreifach-Steckdose T 13



257 × 77 mm

2714-3X7500-87303
376 309 100

Befestigungsplatte ■ Senkrecht, 4 × 1 ■
Ohne Ausschnitte mit
10 Befestigungslöchern



257 × 77 mm

2714.0
376 357 000

**Befestigungsplatte ■ Waagrecht,
1 × 4 ■** Mit 4 Einheitsausschnitten



77 × 257 mm

2711-4
376 331 100

**Befestigungsplatte ■ Waagrecht,
1 × 4 ■** Mit 3 Einheitsausschnitten und
1 Ausschnitt für Dreifach-Steckdose T
13



77 × 257 mm

2711-4.3X7500-87303
376 309 000

**Befestigungsplatte ■ Quadratisch,
2 × 2 ■** 2 × 2 teilig ■ Mit
4 Einheitsausschnitten

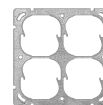

137 × 137 mm

2712-2
376 601 000

**Befestigungsplatte ■ Quadratisch,
2 × 2 ■** 2 × 2 teilig ■ Mit 2 Einheitsaus-
schnitten und 2 Ausschnitten für Drei-
fach-Steckdose T 13

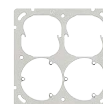

137 × 137 mm

2712-2.2X7500-2X87303
376 226 100

**Befestigungsplatte ■ Quadratisch,
2 × 2 ■** 2 × 2 teilig ■ Mit 3 Einheitsaus-
schnitten und 1 Ausschnitt für Dreifach-
Steckdose T 13

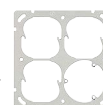

137 × 137 mm

2712-2.3X7500-87303
376 226 200

**Befestigungsplatte ■ Quadratisch,
2 × 2 ■** 2 × 2 teilig ■ Ohne Ausschnitte
mit 8 Befestigungslöchern

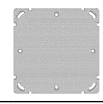

137 × 137 mm

2712-2.0
376 627 000

**Befestigungsplatten
6-teilig**

Baukasten

Unterputz

FMI, FM,
QMI, QM, Q, BSM

**Befestigungsplatte ■ Senkrecht, 3 × 2 ■
3 × 2 teilig ■ Mit 6 Einheitsausschnitten**



197 × 137 mm

2713-2
376 621 000

**Befestigungsplatte ■ Senkrecht, 3 × 2 ■
3 × 2 teilig ■ Mit 4 Einheitsausschnitten
und 2 Ausschnitten für Dreifach-Steck-
dose T 13**



197 × 137 mm

2713-2.4X7500-2X87303
376 405 100

**Befestigungsplatte ■ Senkrecht, 3 × 2 ■
3 × 2 teilig ■ Mit 5 Einheitsausschnitten
und 1 Ausschnitt für Dreifach-Steckdo-
se T 13**



197 × 137 mm

2713-2.5X7500-87303
376 405 200

**Befestigungsplatte ■ Senkrecht, 3 × 2 ■
3 × 2 teilig ■ Ohne Ausschnitte mit
10 Befestigungslöchern**

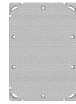

197 × 137 mm

2713-2.0
376 647 000

**Befestigungsplatte ■ Waagrecht,
2 × 3 ■ 2 × 3 teilig ■ Mit
6 Einheitsausschnitten**

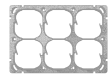

137 × 197 mm

2712-3
376 621 100

Befestigungsplatten

Baukasten

Unterputz

FMI, FM,
QMI, QM, Q, BSM

**Befestigungsplatte ■ Senkrecht, 4 × 2 ■
4 × 2 teilig ■ Mit 8 Einheitsausschnitten**



257 × 137 mm

2714-2
376 641 000

**Befestigungsplatte ■ Waagrecht,
2 × 4 ■ 2 × 4 teilig ■ Mit
8 Einheitsausschnitten**

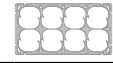

137 × 257 mm

2712-4
376 641 100

**Befestigungsplatte ■ Quadratisch,
3 × 3 ■ 3 × 3 teilig ■ Mit
9 Einheitsausschnitten**

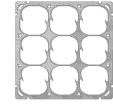

197 × 197 mm

2713-3
376 661 000

**Befestigungsplatte ■ Quadratisch,
3 × 3 ■ 3 × 3 teilig ■ Ohne Ausschnitte
mit 12 Befestigungslöchern**

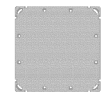

197 × 197 mm

2713-3.0
376 687 000

**Befestigungsplatte ■ Senkrecht, 4 × 3 ■
4 × 3 teilig ■ Mit 12 Einheitsausschnitten**

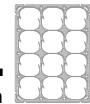

257 × 197 mm

2714-3
376 721 000

**Befestigungsplatte ■ Waagrecht,
3 × 4 ■ 3 × 4 teilig ■ Mit
12 Einheitsausschnitten**

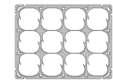

197 × 257 mm

2713-4
376 721 100

**FLF-Einbauapparate
Kombinationsplatten**

Baukasten

Einbau

FLF	FLF	FLF
Aluminium natur	Weiss	Schwarz



Kombinationsplatte für FLF-Kombination ■ Materialdicke 2,5 mm, Aluminium

Mit 2 FLF-Ausschnitten ■ Waagrecht, 1 x 2 ■ 100 x 112,5 mm	2811-2.FLF.52 375 102 110	2811-2.FLF.61 375 102 200	2811-2.FLF.60 375 102 250
Mit 3 FLF-Ausschnitten ■ Waagrecht, 1 x 3 ■ 100 x 150 mm	2811-3.FLF.52 375 103 110	2811-3.FLF.61 375 103 200	2811-3.FLF.60 375 103 250
Mit 4 FLF-Ausschnitten ■ Waagrecht, 1 x 4 ■ 100 x 187,5 mm	2811-4.FLF.52 375 104 110	2811-4.FLF.61 375 104 200	2811-4.FLF.60 375 104 250
Mit 5 FLF-Ausschnitten ■ Waagrecht, 1 x 5 ■ 100 x 225 mm	2811-5.FLF.52 375 105 110	2811-5.FLF.61 375 105 200	2811-5.FLF.60 375 105 250
Mit 6 FLF-Ausschnitten ■ Waagrecht, 1 x 6 ■ 100 x 262,5 mm	2811-6.FLF.52 375 106 110	2811-6.FLF.61 375 106 200	2811-6.FLF.60 375 106 250
Mit 4 FLF-Ausschnitten ■ Quadratisch, 2 x 2 ■ 162,5 x 112,5 mm	2812-2.FLF.52 375 122 110	2812-2.FLF.61 375 122 200	2812-2.FLF.60 375 122 250
Mit 6 FLF-Ausschnitten ■ Waagrecht, 2 x 3 ■ 162,5 x 150 mm	2812-3.FLF.52 375 123 110	2812-3.FLF.61 375 123 200	2812-3.FLF.60 375 123 250
Mit 8 FLF-Ausschnitten ■ Waagrecht, 2 x 4 ■ 162,5 x 187,5 mm	2812-4.FLF.52 375 124 110	2812-4.FLF.61 375 124 200	2812-4.FLF.60 375 124 250
Mit 10 FLF-Ausschnitten ■ Waagrecht, 2 x 5 ■ 162,5 x 225 mm	2812-5.FLF.52 375 125 110	2812-5.FLF.61 375 125 200	2812-5.FLF.60 375 125 250
Mit 12 FLF-Ausschnitten ■ Waagrecht, 2 x 6 ■ 162,5 x 262,5 mm	2812-6.FLF.52 375 126 110	2812-6.FLF.61 375 126 200	2812-6.FLF.60 375 126 250
Mit 6 FLF-Ausschnitten ■ Senkrecht, 3 x 2 ■ 225 x 112,5 mm	2813-2.FLF.52 375 132 110	2813-2.FLF.61 375 132 200	2813-2.FLF.60 375 132 250
Mit 9 FLF-Ausschnitten ■ Quadratisch, 3 x 3 ■ 225 x 150 mm	2813-3.FLF.52 375 133 110	2813-3.FLF.61 375 133 200	2813-3.FLF.60 375 133 250
Mit 12 FLF-Ausschnitten ■ Waagrecht, 3 x 4 ■ 225 x 187,5 mm	2813-4.FLF.52 375 134 110	2813-4.FLF.61 375 134 200	2813-4.FLF.60 375 134 250
Mit 15 FLF-Ausschnitten ■ Waagrecht, 3 x 5 ■ 225 x 225 mm	2813-5.FLF.52 375 135 110	2813-5.FLF.61 375 135 200	2813-5.FLF.60 375 135 250
Mit 18 FLF-Ausschnitten ■ Waagrecht, 3 x 6 ■ 225 x 262,5 mm	2813-6.FLF.52 375 136 110	2813-6.FLF.61 375 136 200	2813-6.FLF.60 375 136 250
Mit 8 FLF-Ausschnitten ■ Senkrecht, 4 x 2 ■ 312,5 x 112,5 mm	2814-2.FLF.52 375 142 110	2814-2.FLF.61 375 142 200	2814-2.FLF.60 375 142 250
Mit 12 FLF-Ausschnitten ■ Senkrecht, 4 x 3 ■ 312,5 x 150 mm	2814-3.FLF.52 375 143 110	2814-3.FLF.61 375 143 200	2814-3.FLF.60 375 143 250
Mit 16 FLF-Ausschnitten ■ Quadratisch, 4 x 4 ■ 312,5 x 187,5 mm	2814-4.FLF.52 375 144 110	2814-4.FLF.61 375 144 200	2814-4.FLF.60 375 144 250
Mit 20 FLF-Ausschnitten ■ Waagrecht, 4 x 5 ■ 312,5 x 225 mm	2814-5.FLF.52 375 145 110	2814-5.FLF.61 375 145 200	2814-5.FLF.60 375 145 250
Mit 24 FLF-Ausschnitten ■ Waagrecht, 4 x 6 ■ 312,5 x 262,5 mm	2814-6.FLF.52 375 146 110	2814-6.FLF.61 375 146 200	2814-6.FLF.60 375 146 250
Mit 10 FLF-Ausschnitten ■ Senkrecht, 5 x 2 ■ 400 x 112,5 mm	2815-2.FLF.52 375 152 110	2815-2.FLF.61 375 152 200	2815-2.FLF.60 375 152 250
Mit 15 FLF-Ausschnitten ■ Senkrecht, 5 x 3 ■ 400 x 150 mm	2815-3.FLF.52 375 153 110	2815-3.FLF.61 375 153 200	2815-3.FLF.60 375 153 250
Mit 20 FLF-Ausschnitten ■ Senkrecht, 5 x 4 ■ 400 x 187,5 mm	2815-4.FLF.52 375 154 110	2815-4.FLF.61 375 154 200	2815-4.FLF.60 375 154 250
Mit 25 FLF-Ausschnitten ■ Quadratisch, 5 x 5 ■ 400 x 225 mm	2815-5.FLF.52 375 155 110	2815-5.FLF.61 375 155 200	2815-5.FLF.60 375 155 250
Mit 30 FLF-Ausschnitten ■ Waagrecht, 5 x 6 ■ 400 x 262,5 mm	2815-6.FLF.52 375 156 110	2815-6.FLF.61 375 156 200	2815-6.FLF.60 375 156 250
Mit 12 FLF-Ausschnitten ■ Senkrecht, 6 x 2 ■ 462,5 x 112,5 mm	2816-2.FLF.52 375 172 110	2816-2.FLF.61 375 172 200	2816-2.FLF.60 375 172 250
Mit 18 FLF-Ausschnitten ■ Senkrecht, 6 x 3 ■ 462,5 x 150 mm	2816-3.FLF.52 375 173 110	2816-3.FLF.61 375 173 200	2816-3.FLF.60 375 173 250
Mit 24 FLF-Ausschnitten ■ Senkrecht, 6 x 4 ■ 462,5 x 187,5 mm	2816-4.FLF.52 375 174 110	2816-4.FLF.61 375 174 200	2816-4.FLF.60 375 174 250
Mit 30 FLF-Ausschnitten ■ Senkrecht, 6 x 5 ■ 462,5 x 225 mm	2816-5.FLF.52 375 175 110	2816-5.FLF.61 375 175 200	2816-5.FLF.60 375 175 250
Mit 36 FLF-Ausschnitten ■ Quadratisch, 6 x 6 ■ 462,5 x 262,5 mm	2816-6.FLF.52 375 176 110	2816-6.FLF.61 375 176 200	2816-6.FLF.60 375 176 250

**FLF-Einbauparate
Befestigungsplatten**

Baukasten

Einbau

FLF
Aluminium natur

FLF
Weiss

FLF
Schwarz



Befestigungsplatte ■ Für FLF-Apparate
in Holz ■ Aluminium 2 mm ■ 1-teilig

Mit Ausschnitt für FLF

2711-40.FLF.52
375 041 110

2711-40.FLF.61
375 041 000

2711-40.FLF.60
375 041 250



Befestigungsplatte ■ Für FLF-Apparate
in Holz ■ Aluminium 2 mm ■ 2-teilig

Mit 2 Ausschnitten für FLF

2712-40.FLF.52
375 042 110

2712-40.FLF.61
375 042 000

2712-40.FLF.60
375 042 250



Befestigungsplatte ■ Für FLF-Apparate
in Holz ■ Aluminium 2 mm ■ 3-teilig

Mit 3 Ausschnitten für FLF

2713-40.FLF.52
375 043 110

2713-40.FLF.61
375 043 000

2713-40.FLF.60
375 043 250



Befestigungsplatte ■ Für FLF-Apparate
in Holz ■ Aluminium 2 mm ■ 1-teilig

Mit Ausschnitt für FLF 6/5

2711-80.FLF.52
375 051 110

2711-80.FLF.61
375 051 000

2711-80.FLF.60
375 051 250



Befestigungsplatte ■ Für FLF-Apparate
in Holz ■ Aluminium 2 mm ■ 2-teilig

Mit 2 Ausschnitten für FLF 6/5

2712-80.FLF.52
375 052 110

2712-80.FLF.61
375 052 000

2712-80.FLF.60
375 052 250



Befestigungsplatte ■ Für FLF-Apparate
in Holz ■ Aluminium 2 mm ■ 3-teilig

Mit 3 Ausschnitten für FLF 6/5

2713-80.FLF.52
375 053 110

2713-80.FLF.61
375 053 000

2713-80.FLF.60
375 053 250

NEVO
Kombinationsplatten

Bauteile
Unterputz

Weiss+weitere

Kombinationsplatte für NUP.Q-Kombination ■ Mit 4 NUP-Ausschnitten ■ Quadratisch, 2 x 2



225 x 225 mm

2812-2.NUP.Q.61
374 510 000

Kombinationsplatte für NUP.Q-Kombination ■ Mit 6 NUP-Ausschnitten ■ Senkrecht, 3 x 2



325 x 225 mm

2813-2.NUP.Q.61
374 520 000

Kombinationsplatte für NUP.Q-Kombination ■ Mit 8 NUP-Ausschnitten ■ Senkrecht, 4 x 2



425 x 225 mm

2814-2.NUP.Q.61
374 540 000

Kombinationsplatte für NUP.Q-Kombination ■ Mit 9 NUP-Ausschnitten ■ Quadratisch, 3 x 3



325 x 325 mm

2813-3.NUP.Q.61
374 530 000

Kombinationsplatte für NUP.Q-Kombination ■ Mit 12 NUP-Ausschnitten ■ Senkrecht, 4 x 3



425 x 325 mm

2814-3.NUP.Q.61
374 550 000

Kombinationsplatte für NUP.Q-Kombination ■ Mit 16 NUP-Ausschnitten ■ Quadratisch, 4 x 4



425 x 425 mm

2814-4.NUP.Q.61
374 560 000

Materialdicke 2,5 mm, Aluminium
Schwarz ..60 (.50), Lichtgrau ..62 (.40): Code ändern

NEVO
Bauteile

Baukasten
Bauteile

Ersatzdichtung

NUP-Montagerahmen ■ Für 1 Apparat ■ Mit Moosgummidichtung



87 x 87 mm

923-NUP.Q.61
374 690 000

NUP-Montagerahmen ■ Für 2 Apparate ■ Für senkrechte und waagrechte Anordnung ■ Mit Moosgummidichtung



187 x 87 mm

923-NUP.Q.2X1.61
374 670 000

NUP-Montagerahmen ■ Für 3 Apparate ■ Für senkrechte und waagrechte Anordnung ■ Mit Moosgummidichtung



287 x 87 mm

923-NUP.Q.3X1.61
374 680 000

NAP-Gehäuseunterteil ■ Für 1 Apparat ■ Mit M20 Rohreinführung ■ 1 Rohreinführung unten ■ Mit Dichtung ■ Farbneutral



87 x 87 mm ■ Anbauhöhe 54 mm

902-NAP.Q.61
284 012 000

924-902.NAP.Q
377 035 000

NAP-Gehäuseunterteil ■ Für 1 Apparat ■ Mit M20 Rohreinführung ■ 1 Rohreinführung oben, 2 Rohreinführungen unten ■ Farbneutral



87 x 87 mm ■ Anbauhöhe 35 mm

902-35.NAP.Q.61
284 010 000

NAP-Gehäuseunterteil ■ Für 2 Apparate ■ Mit M20 Rohreinführung ■ 1 Rohreinführung oben, 2 Rohreinführungen unten ■ Mit Dichtung ■ Farbneutral



177 x 87 mm ■ Anbauhöhe 54 mm

902-NAP.Q.2X1.61
284 011 000



924-902.NAP.Q
377 035 000

NEVO
Bauteile

Schwarze Dichtung

Baukasten

Bauteile

Ersatzdichtung

Weiss+weitere

Zwischenrahmen ■ Mit Schrauben und Dichtung



Höhe 20 mm

922-20.N.Q.61
377 029 600

924-NAP.Q
377 038 000

Höhe 33 mm

922-33.N.Q.61
377 029 800

924-NAP.Q
377 038 000

Schwarz ..60 (.50), Lichtgrau ..62 (.40): Code ändern

NEVO
Bauteile

Weisse Dichtung

Baukasten

Bauteile

Ersatzdichtung

Weiss

Zwischenrahmen ■ Mit Schrauben und Dichtung



Höhe 20 mm

922-20.N.Q.61.61
377 029 700

924-NAP.Q
377 038 000

Höhe 33 mm

922-33.N.Q.61.61
377 029 900

924-NAP.Q
377 038 000

**Guss Aluminium
Kombinationsplatten**

Baukasten

Einbau

GV
Aluminium natur

Kombinationsplatte für GV-Kombination ■ Mit 2 GV-Ausschnitten ■ Senkrecht, 2 x 1

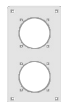

225 x 125 mm

2812.GV.09
375 457 090

Kombinationsplatte für GV-Kombination ■ Mit 3 GV-Ausschnitten ■ Senkrecht, 3 x 1



325 x 125 mm

2813.GV.09
375 467 090

Kombinationsplatte für GV-Kombination ■ Mit 4 GV-Ausschnitten ■ Senkrecht, 4 x 1



425 x 125 mm

2814.GV.09
375 487 090

Kombinationsplatte für GV-Kombination ■ Mit 4 GV-Ausschnitten ■ Quadratisch, 2 x 2

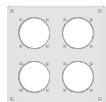

225 x 225 mm

2812-2.GV.09
375 606 090

Kombinationsplatte für GV-Kombination ■ Mit 6 GV-Ausschnitten ■ Senkrecht, 3 x 2



325 x 225 mm

2813-2.GV.09
375 637 090

Kombinationsplatte für GV-Kombination ■ Mit 8 GV-Ausschnitten ■ Senkrecht, 4 x 2

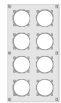

425 x 225 mm

2814-2.GV.09
375 657 090

Kombinationsplatte für GV-Kombination ■ Mit 9 GV-Ausschnitten ■ Quadratisch, 3 x 3

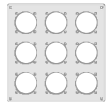

325 x 325 mm

2813-3.GV.09
375 666 090

Kombinationsplatte für GV-Kombination ■ Mit 12 GV-Ausschnitten ■ Senkrecht, 4 x 3



425 x 325 mm

2814-3.GV.09
375 737 090

Kombinationsplatte für GV-Kombination ■ Mit 16 GV-Ausschnitten ■ Quadratisch, 4 x 4

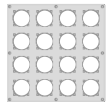

425 x 425 mm

2814-4.GV.09
375 766 090

Materialdicke 2,5 mm, Aluminium

**Guss Aluminium
Bauteile**

Baukasten

Bauteile

aluminium kugelpoliert

Montagerahmen ■ Für 1 Apparat

106 x 106 mm

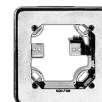

923-GUP.09
375 410 090

Montagerahmen ■ Für 2 Apparate senkrecht

206 x 106 mm



923-GUP.2X1.09
375 450 090

Montagerahmen ■ Für 2 Apparate waagrecht

106 x 206 mm



923-GUP.1X2.09
375 451 090

Aufputz-Gehäuse ■ Für 1 Apparat ■ Je 1 Rohreinführung oben und unten

98 x 83 mm



902-AGB.09
284 201 290

98 x 83 mm ■ Mit Bezeichnung EMP

902-AGB.EMP.09
284 165 230

Aufputz-Gehäuse ■ Für 2 Apparate senkrecht ■ Je 1 Rohreinführung oben und unten

98 x 166 mm



902-AGB.2X1.09
284 202 290

98 x 166 mm ■ Mit Bezeichnung EMP

902-AGB.EMP.2X1.09
284 149 230

Aufputz-Gehäuse ■ Für 2 Apparate waagrecht ■ Je 1 Rohreinführung links und rechts

98 x 166 mm

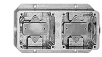

902-AGB.1X2.09
284 203 290

**Einlasskasten für Unterputz-
Apparate**

**Baukasten
Unterputz**

Einlasskasten für Brüstungskanäle mit Klemmsteinnuten ■ Geeignet für Einbauapparate Bauarten BKE und FMTE ■ Für Einbau in BR-Netway Kanal ■ Dreh-Verriegelung ■ Achsabstand 126 mm ■ Eingestellte Einbauhöhe 55 mm



2201.BKE.53
372 903 510

Einlasskasten für Brüstungskanäle mit Klemmsteinnuten ■ Geeignet für EDI-ZIOdue Einbauapparate Bauart FKE ■ Dreh-Verriegelung ■ Achsabstand 126 mm ■ Eingestellte Einbauhöhe 53 mm



2201.FKE.53
372 903 610

Einlasskasten für Brüstungskanäle mit DIN-Schiene ■ Geeignet für EDIZIOdue Einbauapparate Bauart FKE ■ SNAP-Befestigung ■ Achsabstand 126 mm ■ Eingestellte Einbauhöhe 53 mm



2201.FKE.53.SN
372 903 620

Einlasskasten für GUP-Apparate

**Baukasten
Unterputz**

Einlasskasten, Duroplast ■ Für GUP-Apparate ■ Aussenmass 100 x 100 mm



Lichte Tiefe 55 - 75 mm verstellbar

2121.GUP.55-75
371 215 300

Lichte Tiefe 70 - 90 mm verstellbar

2121.GUP.70-90
371 215 600

Einlasskasten, Duroplast ■ Für GUP-Kombinationen 2-teilig ■ Aussenmass 100 x 200 mm



Lichte Tiefe 55 - 75 mm verstellbar

2122.GUP.55-75
371 218 300

Lichte Tiefe 70 - 90 mm verstellbar

2122.GUP.70-90
371 218 600

Einlasskasten für FLF-Apparate

**Baukasten
Einbau für Zargen**

Einlasskasten ■ Für FLF-Apparate ■ Innenmass 52 x 31 mm ■ Aussenmass 54.5 x 32 mm



2211-40.FLF
372 449 900

Einlasskasten ■ Für FLF-Apparate

2211-50.FLF
372 450 000

2211-70.FLF
372 450 200

Einlasskasten ■ Für FLF-Apparate doppelter Breite ■ FLF6/5



2211-50.FLF.6/5
372 450 500

Aufputzrahmen für FMI-Kombinationen

Baukasten

Aufputz
FMI

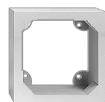

Aufputzrahmen ■ Hartholz weiss lackiert ■ Anbauhöhe 60 mm

Für FMI-Apparat 1-teilig, quadratisch, 1 x 1 ■ Innenmass 60 x 60 mm ■ Aussenmass 88 x 88 mm	2050.FMI.1X1.61 282 931 190
Für FMI-Kombination 2-teilig, senkrecht, 2 x 1 ■ Innenmass 120 x 60 mm ■ Aussenmass 148 x 88 mm	2050.FMI.2X1.61 282 932 190
Für FMI-Kombination 3-teilig, senkrecht, 3 x 1 ■ Innenmass 180 x 60 mm ■ Aussenmass 208 x 88 mm	2050.FMI.3X1.61 282 933 190
Für FMI-Kombination 4-teilig, senkrecht, 4 x 1 ■ Innenmass 240 x 60 mm ■ Aussenmass 268 x 88 mm	2050.FMI.4X1.61 282 934 190
Für FMI-Kombination 4-teilig, quadratisch, 2 x 2 ■ Innenmass 120 x 120 mm ■ Aussenmass 148 x 148 mm	2050.FMI.2X2.61 282 932 290
Für FMI-Kombination 6-teilig, senkrecht, 3 x 2 ■ Innenmass 180 x 120 mm ■ Aussenmass 208 x 148 mm	2050.FMI.3X2.61 282 933 290
Für FMI-Kombination 8-teilig, senkrecht, 4 x 2 ■ Innenmass 240 x 120 mm ■ Aussenmass 268 x 148 mm	2050.FMI.4X2.61 282 934 290
Für FMI-Kombination 9-teilig, quadratisch, 3 x 3 ■ Innenmass 180 x 180 mm ■ Aussenmass 208 x 208 mm	2050.FMI.3X3.61 282 933 390
Für FMI-Kombination 12-teilig, senkrecht, 4 x 3 ■ Innenmass 240 x 180 mm ■ Aussenmass 268 x 208 mm	2050.FMI.4X3.61 282 934 390

Aufputzrahmen für QMI-Kombinationen

Baukasten

Aufputz
QMI



Aufputzrahmen ■ Hartholz lackiert ■ Anbauhöhe 60 mm

Für QMI-Apparat 1-teilig, quadratisch, 1 x 1 ■ Innenmass 60 x 60 mm ■ Aussenmass 90 x 90 mm	2050.PMI.1X1 282 980 180
Für QMI-Kombination 2-teilig, senkrecht, 2 x 1 ■ Innenmass 136 x 60 mm ■ Aussenmass 150 x 90 mm	2050.PMI.2X1 282 980 280
Für QMI-Kombination 3-teilig, senkrecht, 3 x 1 ■ Innenmass 196 x 60 mm ■ Aussenmass 210 x 90 mm	2050.PMI.3X1 282 980 380
Für QMI-Kombination 6-teilig, senkrecht, 3 x 2 ■ Innenmass 180 x 120 mm ■ Aussenmass 210 x 150 mm	2050.PMI.3X2 282 983 280
Für QMI-Kombination 4-teilig, quadratisch, 2 x 2 ■ Innenmass 120 x 120 mm ■ Aussenmass 150 x 150 mm	2050.PMI.2X2 282 982 280

Holzeinlasskasten für FLF-Kombinationen

Baukasten
Einbau
FLF



Holzeinlasskasten für Kombinationen

Für FLF-Kombination 2-teilig, waagrecht, 1 × 2 ■ Innenmass 72 × 60 mm ■ Aussenmass 102 × 90 mm	2000.FLF.1X2 370 531 200
Für FLF-Kombination 3-teilig, waagrecht, 1 × 3 ■ Aussenmass 90 × 140 mm	2000.FLF.1X3 370 531 300
Für FLF-Kombination 4-teilig, waagrecht, 1 × 4 ■ Innenmass 147 × 60 mm ■ Aussenmass 177 × 90 mm	2000.FLF.1X4 370 531 400
Für FLF-Kombination 5-teilig, waagrecht, 1 × 5 ■ Innenmass 185 × 60 mm ■ Aussenmass 215 × 90 mm	2000.FLF.1X5 370 531 500
Für FLF-Kombination 6-teilig, waagrecht, 1 × 6 ■ Innenmass 222 × 60 mm ■ Aussenmass 252 × 90 mm	2000.FLF.1X6 370 531 600
Für FLF-Kombination 4-teilig, quadratisch, 2 × 2 ■ Innenmass 72 × 122 mm ■ Aussenmass 102 × 152 mm	2000.FLF.2X2 370 532 200
Für FLF-Kombination 6-teilig, waagrecht, 2 × 3 ■ Innenmass 110 × 122 mm ■ Aussenmass 140 × 152 mm	2000.FLF.2X3 370 532 300
Für FLF-Kombination 8-teilig, waagrecht, 2 × 4 ■ Innenmass 147 × 122 mm ■ Aussenmass 177 × 152 mm	2000.FLF.2X4 370 532 400
Für FLF-Kombination 10-teilig, waagrecht, 2 × 5 ■ Innenmass 185 × 122 mm ■ Aussenmass 215 × 152 mm	2000.FLF.2X5 370 532 500
Für FLF-Kombination 12-teilig, waagrecht, 2 × 6 ■ Innenmass 222 × 122 mm ■ Aussenmass 252 × 152 mm	2000.FLF.2X6 370 532 600
Für FLF-Kombination 6-teilig, senkrecht, 3 × 2 ■ Innenmass 72 × 185 mm ■ Aussenmass 102 × 215 mm	2000.FLF.3X2 370 533 200
Für FLF-Kombination 9-teilig, quadratisch, 3 × 3 ■ Innenmass 110 × 185 mm ■ Aussenmass 140 × 215 mm	2000.FLF.3X3 370 533 300
Für FLF-Kombination 12-teilig, waagrecht, 3 × 4 ■ Innenmass 147 × 185 mm ■ Aussenmass 177 × 215 mm	2000.FLF.3X4 370 533 400
Für FLF-Kombination 15-teilig, waagrecht, 3 × 5 ■ Innenmass 185 × 185 mm ■ Aussenmass 215 × 215 mm	2000.FLF.3X5 370 533 500
Für FLF-Kombination 18-teilig, waagrecht, 3 × 6 ■ Innenmass 222 × 185 mm ■ Aussenmass 252 × 215 mm	2000.FLF.3X6 370 533 600
Für FLF-Kombination 8-teilig, senkrecht, 4 × 2 ■ Innenmass 72 × 272 mm ■ Aussenmass 102 × 302 mm	2000.FLF.4X2 370 534 200
Für FLF-Kombination 12-teilig, senkrecht, 4 × 3 ■ Innenmass 110 × 272 mm ■ Aussenmass 140 × 302 mm	2000.FLF.4X3 370 534 300

Holzeinlasskasten für FLF-Kombinationen

Baukasten
Einbau
FLF



Holzeinlasskasten für Kombinationen

Für FLF-Kombination 8-teilig, senkrecht, 4 × 2 ■ Innenmass 72 × 272 mm ■ Aussenmass 102 × 302 mm	2000.FLF.4X2 370 534 200
Für FLF-Kombination 12-teilig, senkrecht, 4 × 3 ■ Innenmass 110 × 272 mm ■ Aussenmass 140 × 302 mm	2000.FLF.4X3 370 534 300
Für FLF-Kombination 16-teilig, quadratisch, 4 × 4 ■ Innenmass 147 × 272 mm ■ Aussenmass 177 × 302 mm	2000.FLF.4X4 370 534 400
Für FLF-Kombination 20-teilig, waagrecht, 4 × 5 ■ Innenmass 185 × 272 mm ■ Aussenmass 215 × 302 mm	2000.FLF.4X5 370 534 500
Für FLF-Kombination 24-teilig, waagrecht, 4 × 6 ■ Innenmass 222 × 272 mm ■ Aussenmass 252 × 302 mm	2000.FLF.4X6 370 534 600
Für FLF-Kombination 10-teilig, senkrecht, 5 × 2 ■ Innenmass 72 × 360 mm ■ Aussenmass 102 × 390 mm	2000.FLF.5X2 370 535 200
Für FLF-Kombination 15-teilig, senkrecht, 5 × 3 ■ Innenmass 110 × 360 mm ■ Aussenmass 140 × 390 mm	2000.FLF.5X3 370 535 300
Für FLF-Kombination 20-teilig, senkrecht, 5 × 4 ■ Innenmass 147 × 360 mm ■ Aussenmass 177 × 390 mm	2000.FLF.5X4 370 535 400
Für FLF-Kombination 25-teilig, quadratisch, 5 × 5 ■ Innenmass 185 × 360 mm ■ Aussenmass 215 × 390 mm	2000.FLF.5X5 370 535 500
Für FLF-Kombination 30-teilig, waagrecht, 5 × 6 ■ Innenmass 222 × 360 mm ■ Aussenmass 252 × 390 mm	2000.FLF.5X6 370 535 600
Für FLF-Kombination 12-teilig, senkrecht, 6 × 2 ■ Innenmass 72 × 422 mm ■ Aussenmass 102 × 452 mm	2000.FLF.6X2 370 536 200
Für FLF-Kombination 18-teilig, senkrecht, 6 × 3 ■ Innenmass 110 × 422 mm ■ Aussenmass 140 × 452 mm	2000.FLF.6X3 370 536 300
Für FLF-Kombination 24-teilig, senkrecht, 6 × 4 ■ Innenmass 147 × 422 mm ■ Aussenmass 177 × 452 mm	2000.FLF.6X4 370 536 400
Für FLF-Kombination 30-teilig, senkrecht, 6 × 5 ■ Innenmass 185 × 422 mm ■ Aussenmass 215 × 452 mm	2000.FLF.6X5 370 536 500
Für FLF-Kombination 36-teilig, quadratisch, 6 × 6 ■ Innenmass 222 × 422 mm ■ Aussenmass 252 × 452 mm	2000.FLF.6X6 370 536 600

Aufputzrahmen für FLF-Kombinationen

Baukasten

Einbau
FLF



Aufputzrahmen ■ Hartholz lackiert ■ Anbauhöhe 80 mm

Für FLF-Kombination 2-teilig, waagrecht, 1 × 2 ■ Innenmass 87 × 75 mm ■ Aussenmass 105 × 117 mm	2050.FLF.1X2 282 901 290
Für FLF-Kombination 3-teilig, waagrecht, 1 × 3 ■ Innenmass 125 × 75 mm ■ Aussenmass 105 × 155 mm	2050.FLF.1X3 282 901 390
Für FLF-Kombination 4-teilig, waagrecht, 1 × 4 ■ Innenmass 162 × 75 mm ■ Aussenmass 105 × 192 mm	2050.FLF.1X4 282 901 490
Für FLF-Kombination 5-teilig, waagrecht, 1 × 5 ■ Innenmass 200 × 75 mm ■ Aussenmass 105 × 230 mm	2050.FLF.1X5 282 901 590
Für FLF-Kombination 6-teilig, waagrecht, 1 × 6 ■ Innenmass 237 × 75 mm ■ Aussenmass 105 × 267 mm	2050.FLF.1X6 282 901 690
Für FLF-Kombination 4-teilig, quadratisch, 2 × 2 ■ Innenmass 137 × 87 mm ■ Aussenmass 167 × 117 mm	2050.FLF.2X2 282 902 290
Für FLF-Kombination 6-teilig, waagrecht, 2 × 3 ■ Innenmass 137 × 125 mm ■ Aussenmass 167 × 155 mm	2050.FLF.2X3 282 902 390
Für FLF-Kombination 8-teilig, waagrecht, 2 × 4 ■ Innenmass 137 × 162 mm ■ Aussenmass 167 × 192 mm	2050.FLF.2X4 282 902 490
Für FLF-Kombination 10-teilig, waagrecht, 2 × 5 ■ Innenmass 137 × 200 mm ■ Aussenmass 167 × 230 mm	2050.FLF.2X5 282 902 590
Für FLF-Kombination 12-teilig, waagrecht, 2 × 6 ■ Innenmass 137 × 237 mm ■ Aussenmass 167 × 267 mm	2050.FLF.2X6 282 902 690
Für FLF-Kombination 6-teilig, senkrecht, 3 × 2 ■ Innenmass 200 × 87 mm ■ Aussenmass 230 × 117 mm	2050.FLF.3X2 282 903 290
Für FLF-Kombination 9-teilig, quadratisch, 3 × 3 ■ Innenmass 200 × 125 mm ■ Aussenmass 230 × 155 mm	2050.FLF.3X3 282 903 390
Für FLF-Kombination 12-teilig, waagrecht, 3 × 4 ■ Innenmass 200 × 162 mm ■ Aussenmass 230 × 192 mm	2050.FLF.3X4 282 903 490
Für FLF-Kombination 15-teilig, waagrecht, 3 × 5 ■ Innenmass 200 × 200 mm ■ Aussenmass 230 × 230 mm	2050.FLF.3X5 282 913 590
Für FLF-Kombination 18-teilig, waagrecht, 3 × 6 ■ Innenmass 200 × 237 mm ■ Aussenmass 230 × 267 mm	2050.FLF.3X6 282 903 690

Aufputzrahmen für FLF-Kombinationen

Baukasten

Einbau
FLF



Aufputzrahmen ■ Hartholz lackiert ■ Anbauhöhe 80 mm

Für FLF-Kombination 8-teilig, senkrecht, 4 × 2 ■ Innenmass 287 × 87 mm ■ Aussenmass 317 × 117 mm	2050.FLF.4X2 282 904 290
Für FLF-Kombination 12-teilig, senkrecht, 4 × 3 ■ Innenmass 287 × 125 mm ■ Aussenmass 317 × 155 mm	2050.FLF.4X3 282 904 390
Für FLF-Kombination 16-teilig, quadratisch, 4 × 4 ■ Innenmass 287 × 162 mm ■ Aussenmass 317 × 192 mm	2050.FLF.4X4 282 904 490
Für FLF-Kombination 20-teilig, waagrecht, 4 × 5 ■ Innenmass 287 × 200 mm ■ Aussenmass 317 × 230 mm	2050.FLF.4X5 282 904 590
Für FLF-Kombination 24-teilig, waagrecht, 4 × 6 ■ Innenmass 287 × 237 mm ■ Aussenmass 317 × 267 mm	2050.FLF.4X6 282 904 690
Für FLF-Kombination 10-teilig, senkrecht, 5 × 2 ■ Innenmass 375 × 87 mm ■ Aussenmass 405 × 117 mm	2050.FLF.5X2 282 905 290
Für FLF-Kombination 15-teilig, senkrecht, 5 × 3 ■ Innenmass 375 × 125 mm ■ Aussenmass 405 × 155 mm	2050.FLF.5X3 282 905 390
Für FLF-Kombination 20-teilig, senkrecht, 5 × 4 ■ Innenmass 375 × 162 mm ■ Aussenmass 405 × 192 mm	2050.FLF.5X4 282 905 490
Für FLF-Kombination 25-teilig, quadratisch, 5 × 5 ■ Innenmass 375 × 200 mm ■ Aussenmass 405 × 230 mm	2050.FLF.5X5 282 905 590
Für FLF-Kombination 30-teilig, waagrecht, 5 × 6 ■ Innenmass 375 × 237 mm ■ Aussenmass 405 × 267 mm	2050.FLF.5X6 282 905 690
Für FLF-Kombination 12-teilig, senkrecht, 6 × 2 ■ Innenmass 437 × 87 mm ■ Aussenmass 467 × 117 mm	2050.FLF.6X2 282 906 290
Für FLF-Kombination 18-teilig, senkrecht, 6 × 3 ■ Innenmass 437 × 125 mm ■ Aussenmass 467 × 155 mm	2050.FLF.6X3 282 906 390
Für FLF-Kombination 24-teilig, senkrecht, 6 × 4 ■ Innenmass 437 × 162 mm ■ Aussenmass 467 × 192 mm	2050.FLF.6X4 282 906 490
Für FLF-Kombination 30-teilig, senkrecht, 6 × 5 ■ Innenmass 437 × 200 mm ■ Aussenmass 467 × 230 mm	2050.FLF.6X5 282 906 590
Für FLF-Kombination 36-teilig, senkrecht, 6 × 6 ■ Innenmass 437 × 237 mm ■ Aussenmass 467 × 267 mm	2050.FLF.6X6 282 906 690

Holzeinlasskasten für NUP.Q- und GV-Kombinationen

Baukasten
Unterputz / Einbau
NUP.Q / GV



Holzeinlasskasten ■ Für NUP-Kombinationen ■ Apparatedistanz 100 mm

Für 2 Apparate ■ Aussenmass 170 × 70 mm **2012.NUP**
370 305 100

Für 3 Apparate ■ Aussenmass 270 × 70 mm **2013.NUP**
370 308 100



Holzeinlasskasten für Kombinationen

Für GV-Kombination 2-teilig, senkrecht, 2 × 1 ■ Innenmass 85 × 185 mm ■ Aussenmass 115 × 215 mm **2000.GV.2X1**
370 312 100

Für GV-Kombination 3-teilig, senkrecht, 3 × 1 ■ Innenmass 85 × 285 mm ■ Aussenmass 115 × 315 mm **2000.GV.3X1**
370 313 100

Für GV-Kombination 4-teilig, senkrecht, 4 × 1 ■ Innenmass 85 × 385 mm ■ Aussenmass 115 × 415 mm **2000.GV.4X1**
370 314 100

Für NUP- und GV-Kombination 4-teilig, quadratisch, 2 × 2 ■ Innenmass 185 × 185 mm ■ Aussenmass 215 × 215 mm **2000.N-GV.2X2**
370 312 200

Für NUP- und GV-Kombination 6-teilig, senkrecht, 3 × 2 ■ Innenmass 185 × 285 mm ■ Aussenmass 215 × 315 mm **2000.N-GV.3X2**
370 313 200

Für NUP- und GV-Kombination 8-teilig, senkrecht, 4 × 2 ■ Innenmass 185 × 385 mm ■ Aussenmass 215 × 415 mm **2000.N-GV.4X2**
370 314 200

Für NUP- und GV-Kombination 9-teilig, quadratisch, 3 × 3 ■ Innenmass 285 × 285 mm ■ Aussenmass 315 × 315 mm **2000.N-GV.3X3**
370 313 300

Für NUP- und GV-Kombination 12-teilig, senkrecht, 4 × 3 ■ Innenmass 285 × 385 mm ■ Aussenmass 315 × 415 mm **2000.N-GV.4X3**
370 314 300

Für NUP- und GV-Kombination 16-teilig, quadratisch, 4 × 4 ■ Innenmass 385 × 385 mm ■ Aussenmass 415 × 415 mm **2000.N-GV.4X4**
370 314 400

Aufputzrahmen für NUP.Q- und GV-Kombinationen

Baukasten
Aufputz
NUP.Q / GV



Aufputzrahmen ■ Hartholz lackiert ■ Anbauhöhe 80 mm

Für GV-Kombination 2-teilig, senkrecht, 2 × 1 ■ Innenmass 200 × 100 mm ■ Aussenmass 230 × 130 mm **2050.GV.2X1**
282 912 290

Für GV-Kombination 3-teilig, senkrecht, 3 × 1 ■ Innenmass 300 × 100 mm ■ Aussenmass 330 × 130 mm **2050.GV.3X1**
282 913 190

Für GV-Kombination 4-teilig, senkrecht, 4 × 1 ■ Innenmass 400 × 100 mm ■ Aussenmass 430 × 130 mm **2050.GV.4X1**
282 914 190

Für NUP- und GV-Kombination 4-teilig, quadratisch, 2 × 2 ■ Innenmass 200 × 200 mm ■ Aussenmass 230 × 230 mm **2050.N-GV.2X2**
282 912 290

Für NUP- und GV-Kombination 6-teilig, senkrecht, 3 × 2 ■ Innenmass 300 × 200 mm ■ Aussenmass 330 × 230 mm **2050.N-GV.3X2**
282 913 290

Für NUP- und GV-Kombination 8-teilig, senkrecht, 4 × 2 ■ Innenmass 400 × 200 mm ■ Aussenmass 430 × 230 mm **2050.N-GV.4X2**
282 914 290

Für NUP- und GV-Kombination 9-teilig, quadratisch, 3 × 3 ■ Innenmass 300 × 300 mm ■ Aussenmass 330 × 330 mm **2050.N-GV.3X3**
282 913 390

Für NUP- und GV-Kombination 12-teilig, senkrecht, 4 × 3 ■ Innenmass 400 × 300 mm ■ Aussenmass 430 × 330 mm **2050.N-GV.4X3**
282 914 390

Für NUP- und GV-Kombination 16-teilig, quadratisch, 4 × 4 ■ Innenmass 400 × 400 mm ■ Aussenmass 430 × 430 mm **2050.N-GV.4X4**
282 914 490

Technische Informationen

Installationsmaterial

Abdeckrahmen EDIZIOdue colore

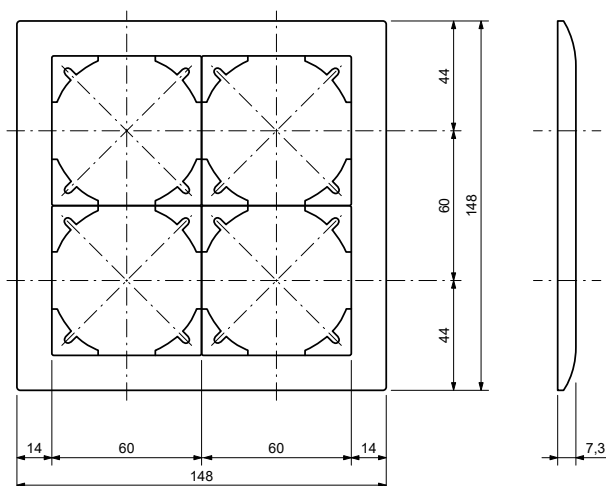

EDIZIOdue prestige

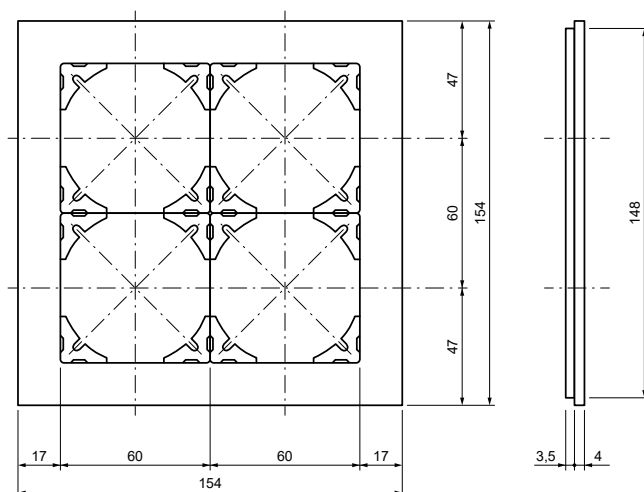

mit Zusatzrahmen

Aussenmasse in mm

	Anordnung	Höhe x Breite
1 Apparat	1	88 x 88
2 Apparate	1 x 2	88 x 148
3 Apparate	1 x 3	88 x 208
4 Apparate	1 x 4	88 x 268
2 Apparate	2 x 1	148 x 88
4 Apparate	2 x 2	148 x 148
6 Apparate	2 x 3	148 x 208
8 Apparate	2 x 4	148 x 268
3 Apparate	3 x 1	208 x 88
6 Apparate	3 x 2	208 x 148
9 Apparate	3 x 3	208 x 208
12 Apparate	3 x 4	208 x 268
4 Apparate	4 x 1	268 x 88
8 Apparate	4 x 2	268 x 148
12 Apparate	4 x 3	268 x 208

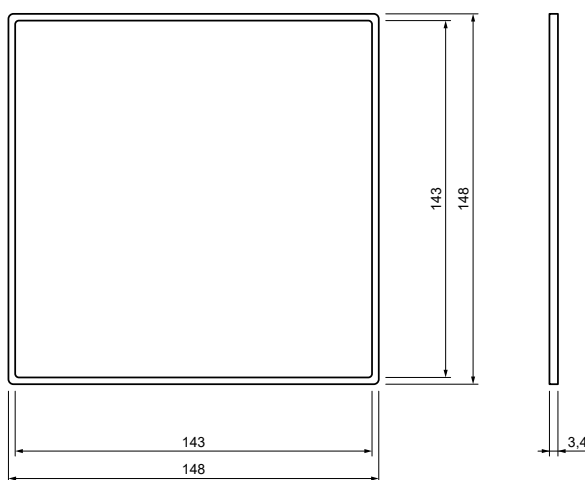

Aussenmasse in mm

	Anordnung	Abdeckrahmen Höhe x Breite	Zusatzrahmen Höhe x Breite
1 Apparat	1	94 x 94	88 x 88
2 Apparate	1 x 2	94 x 154	88 x 148
3 Apparate	1 x 3	94 x 214	88 x 208
4 Apparate	1 x 4	94 x 274	88 x 268
2 Apparate	2 x 1	154 x 94	148 x 88
4 Apparate	2 x 2	154 x 154	148 x 148
6 Apparate	2 x 3	154 x 214	148 x 208
8 Apparate	2 x 4	154 x 274	148 x 268
3 Apparate	3 x 1	214 x 94	208 x 88
6 Apparate	3 x 2	214 x 154	208 x 148
9 Apparate	3 x 3	214 x 214	208 x 208
12 Apparate	3 x 4	214 x 274	208 x 268
4 Apparate	4 x 1	274 x 94	268 x 88
8 Apparate	4 x 2	274 x 154	268 x 148
12 Apparate	4 x 3	274 x 214	268 x 208

Abdeckplatten STANDARDdue

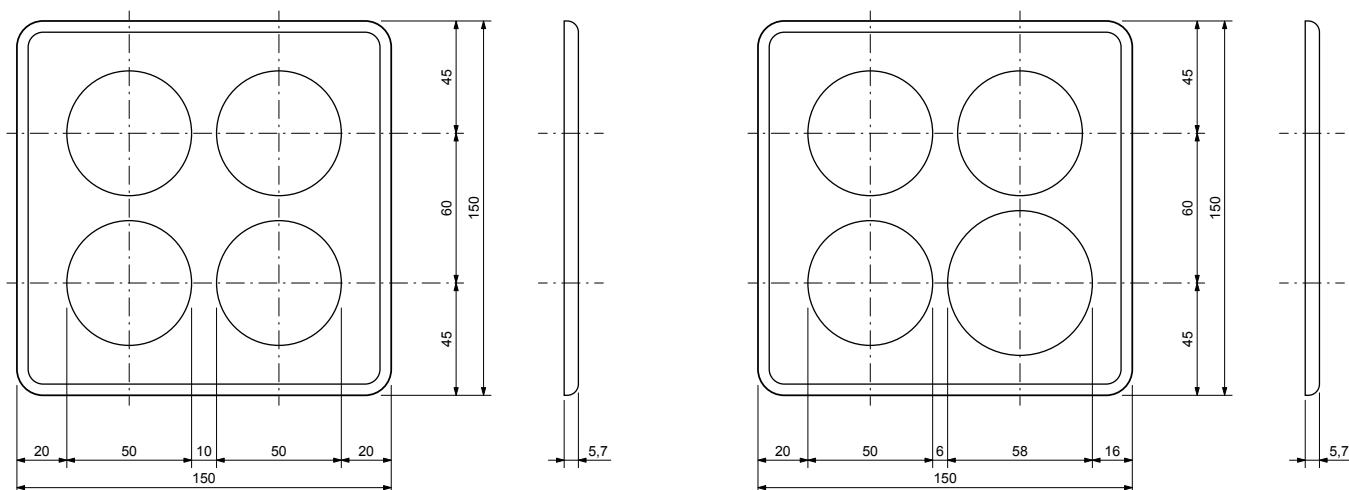

	Anordnung	Aussenmasse in mm		Anzahl Bohrungen		
		Höhe x Breite	50 mm	58 mm		
1 Apparat	1	90 x 90	1x			2911.QMI...
					1x	2911-160.QMI...
2 Apparate	1 x 2 / 2 x 1	90 x 150 / 150 x 90	2x			2912.QMI...
			1x	1x		2912-160.QMI...
					2x	2912-260.QMI...
3 Apparate	1 x 3 / 3 x 1	90 x 210 / 210 x 90	3x			2913.QMI...
			2x	1x		2913-160.QMI...
			1x	2x		2913-260.QMI...
			1x	2x		2913-153.QMI...
					3x	2913-360.QMI...
4 Apparate	1 x 4 / 4 x 1	90 x 270 / 270 x 90	4x			2914.QMI...
			3x	1x		2914-160.QMI...
			2x	2x		2914-260.QMI...
			1x	3x		2914-360.QMI...
					4x	2914-460.QMI...
4 Apparate	2 x 2	150 x 150	4x			2912-2.QMI...
			3x	1x		2912-2-160.QMI...
			2x	2x		2912-2-260.QMI...
6 Apparate	2 x 3 / 3 x 2	150 x 210 / 210 x 150	6x			2913-2.QMI...
			5x	1x		2913-2-160.QMI...
8 Apparate	2 x 4 / 4 x 2	150 x 270 / 270 x 150	8x			2914-2.QMI...
9 Apparate	3 x 3	210 x 210	9x			2913-3.QMI...

Kundenspezifische Grössen können beim Customer Service Center nachgefragt werden.
0844 72 73 74 | customercare.feller@feller.ch

Befestigungsplatten EDIZIOdue und STANDARDdue

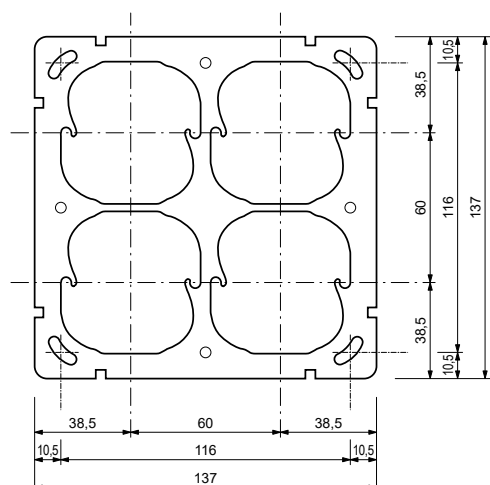

	Anordnung	Aussenmasse in mm Höhe x Breite	Befestigungs- Lochdistanz in mm	
			vertikal / horizontal	
1 Apparat	1	77 × 77	56 / 56	2711
2 Apparate	1 × 2	77 × 137	56 / 116	2711-2
3 Apparate	1 × 3	77 × 197	56 / 176	2711-3
4 Apparate	1 × 4	77 × 257	56 / 236	2711-4
2 Apparate	2 × 1	137 × 77	116 / 56	2712
4 Apparate	2 × 2	137 × 137	116 / 116	2712-2
6 Apparate	2 × 3	137 × 197	116 / 176	2712-3
8 Apparate	2 × 4	137 × 257	116 / 236	2712-4
3 Apparate	3 × 1	197 × 77	176 / 56	2713
6 Apparate	3 × 2	197 × 137	176 / 116	2713-2
9 Apparate	3 × 3	197 × 197	176 / 176	2713-3
12 Apparate	3 × 4	197 × 257	176 / 236	2713-4
4 Apparate	4 × 1	257 × 77	236 / 56	2714
8 Apparate	4 × 2	257 × 137	236 / 116	2714-2
12 Apparate	4 × 3	257 × 197	236 / 176	2714-3

Montagevorschrift

Gültig für die Feller Sortimente EDIZIOdue colore, EDIZIOdue prestige, EDIZIOdue elegance und STANDARDdue.

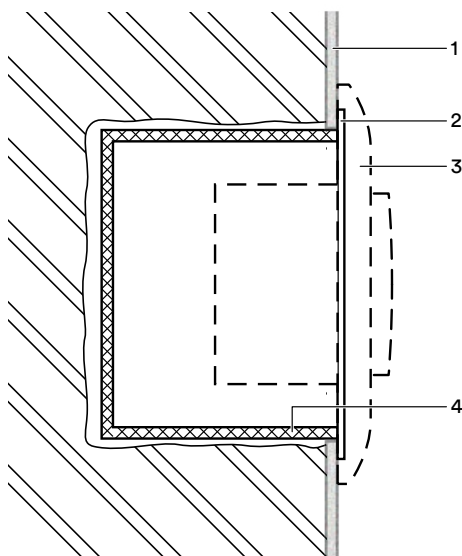

Bei der Montage von Befestigungsplatten sind folgende Punkte zu beachten:

- Das Wandfinish (1) (Verputz etc.) muss vor der Montage der Befestigungsplatte (2) beendet sein. Es muss im Abdeckplattenbereich plan sein, ein Putzausgleich verursacht durch Tapete oder Farbe, nicht aber Abrieb wird zugelassen.
- Der Einlasskasten (4) muss so verbaut sein, dass die Befestigungsplatte immer auf dem Wandfinish (Abrieb) aufliegt.
- Befestigungsplatte (2) und Abdeckrahmen/Abdeckplatte (3) müssen das identische Montageniveau haben.

Kombinationsplatten FLF

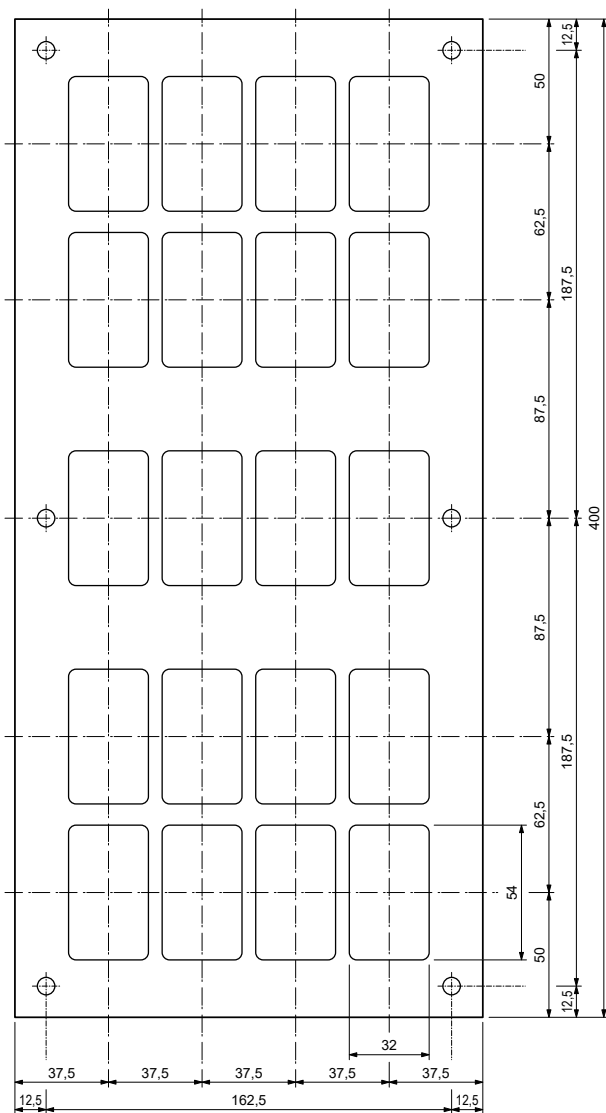
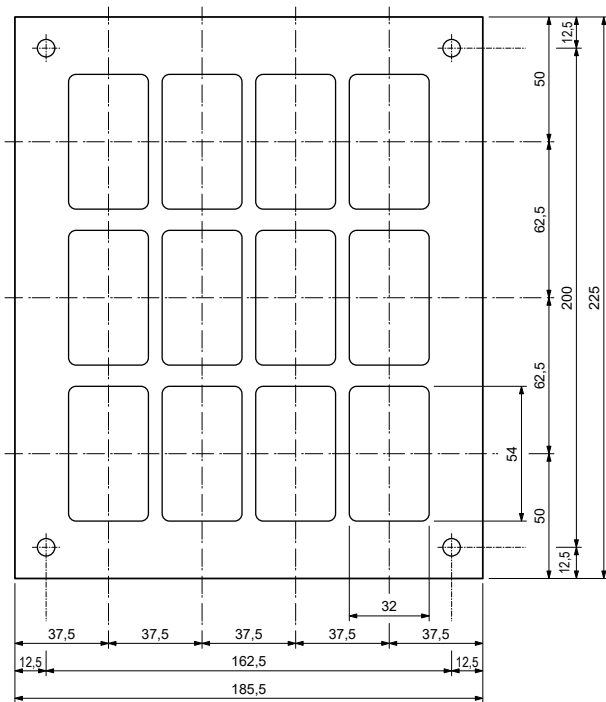

	Aussenmasse in mm		Befestigungs- Lochdistanz in mm vertikal / horizontal
	Anordnung	Höhe x Breite	
2 Apparate	1 × 2	100 × 112,5	75 / 87,5
3 Apparate	1 × 3	100 × 150	75 / 125
4 Apparate	1 × 4	100 × 187,5	75 / 162,5
5 Apparate	1 × 5	100 × 225	75 / 200
6 Apparate	1 × 6	100 × 262,5	75 / 237,5
4 Apparate	2 × 2	162,5 × 112,5	137,5 / 87,5
6 Apparate	2 × 3	162,5 × 150	137,5 / 125
8 Apparate	2 × 4	162,5 × 187,5	137,5 / 162,5
10 Apparate	2 × 5	162,5 × 225	137,5 / 200
12 Apparate	2 × 6	162,5 × 262,5	137,5 / 237,5
6 Apparate	3 × 2	225 × 112,5	200 / 87,5
9 Apparate	3 × 3	225 × 150	200 / 125
12 Apparate	3 × 4	225 × 187,5	200 / 162,5
15 Apparate	3 × 5	225 × 225	200 / 200
18 Apparate	3 × 6	225 × 262,5	200 / 237,5
8 Apparate	4 × 2	312,5 × 112,5	2 × 143,75 / 87,5
12 Apparate	4 × 3	312,5 × 150	2 × 143,75 / 125
16 Apparate	4 × 4	312,5 × 187,5	2 × 143,75 / 162,5
20 Apparate	4 × 5	312,5 × 225	2 × 143,75 / 200
24 Apparate	4 × 6	312,5 × 262,5	2 × 143,75 / 237,5
10 Apparate	5 × 2	400 × 112,5	2 × 187,5 / 87,5
15 Apparate	5 × 3	400 × 150	2 × 187,5 / 125
20 Apparate	5 × 4	400 × 187,5	2 × 187,5 / 162,5
25 Apparate	5 × 5	400 × 225	2 × 187,5 / 200
30 Apparate	5 × 6	400 × 262,5	2 × 187,5 / 237,5
12 Apparate	6 × 2	462,5 × 112,5	2 × 218,75 / 87,5
18 Apparate	6 × 3	462,5 × 150	2 × 218,75 / 125
24 Apparate	6 × 4	462,5 × 187,5	2 × 218,75 / 162,5
30 Apparate	6 × 5	462,5 × 225	2 × 218,75 / 200
36 Apparate	6 × 6	462,5 × 262,5	2 × 218,75 / 237,5

Kombinationsplatten NEVO

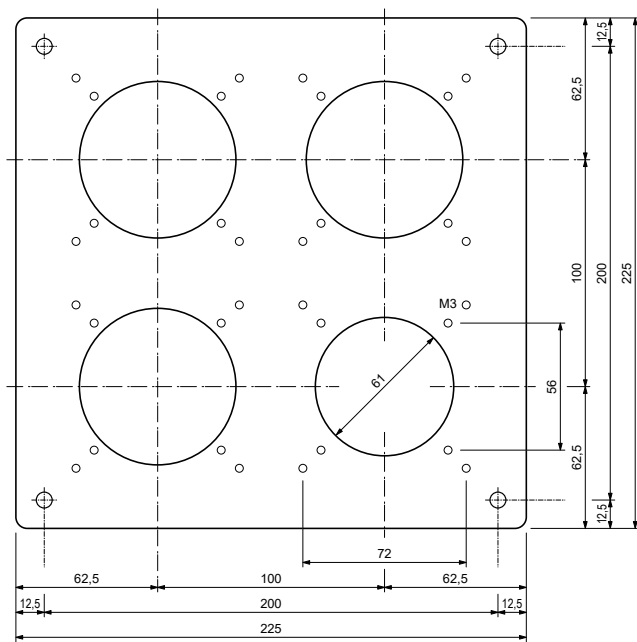

	Aussenmasse in mm		Befestigungs- Lochdistanz in mm	
	Anordnung	Höhe x Breite	vertikal / horizontal	
4 Apparate	2 × 2	225 × 225	200 / 200	2812-2.NUP.Q
6 Apparate	2 × 3	225 × 325	200 / 300	2813-2.NUP.Q
8 Apparate	2 × 4	225 × 425	200 / 400	2814-2.NUP.Q
6 Apparate	3 × 2	325 × 225	300 / 200	2813-2.NUP.Q
9 Apparate	3 × 3	325 × 325	300 / 300	2813-3.NUP.Q
12 Apparate	3 × 4	325 × 425	300 / 400	2814-3.NUP.Q
8 Apparate	4 × 2	425 × 225	400 / 200	2814-2.NUP.Q
12 Apparate	4 × 3	425 × 325	400 / 300	2814-3.NUP.Q
16 Apparate	4 × 4	425 × 425	400 / 400	2814-4.NUP.Q

Kombinationsplatten



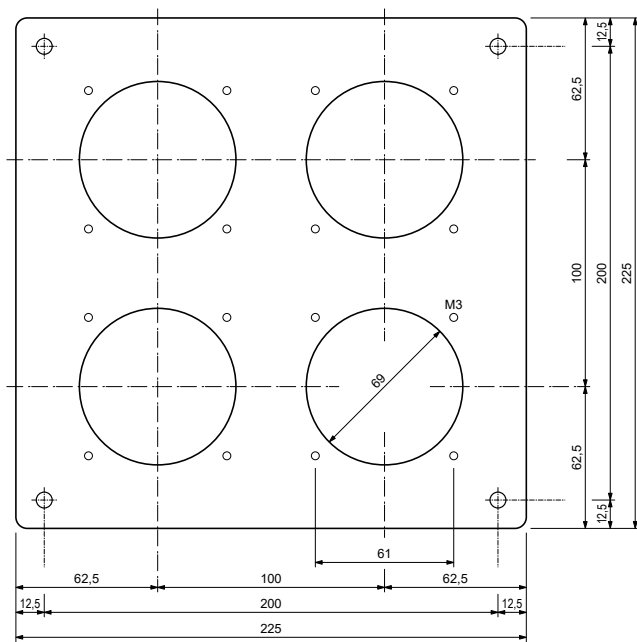





























Guss



	Aussenmasse in mm		Befestigungs-Lochdistanz in mm	
	Anordnung	Höhe x Breite	vertikal / horizontal	
2 Apparate	1 x 2	125 x 225	100 / 200	2812.GV.09
3 Apparate	1 x 3	125 x 325	100 / 300	2813.GV.09
4 Apparate	1 x 4	125 x 425	100 / 400	2814.GV.09
2 Apparate	2 x 1	225 x 125	200 / 100	2812.GV.09
4 Apparate	2 x 2	225 x 225	200 / 200	2812-2.GV.09
6 Apparate	2 x 3	225 x 325	200 / 300	2813-2.GV.09
8 Apparate	2 x 4	225 x 425	200 / 400	2814-2.GV.09
3 Apparate	3 x 1	325 x 125	300 / 100	2813.GV.09
6 Apparate	3 x 2	325 x 225	300 / 200	2813-2.GV.09
9 Apparate	3 x 3	325 x 325	300 / 300	2813-3.GV.09
12 Apparate	3 x 4	325 x 425	300 / 400	2814-3.GV.09
4 Apparate	4 x 1	425 x 125	400 / 100	2814.GV.09
8 Apparate	4 x 2	425 x 225	400 / 200	2814-2.GV.09
12 Apparate	4 x 3	425 x 325	400 / 300	2814-3.GV.09
16 Apparate	4 x 4	425 x 425	400 / 400	2814-4.GV.09

Kombinationen

Masse Abdeckrahmen/Abdeckplatten für UP-Kombinationen

Aussenmasse in mm (Höhe x Breite)			EDIZIOdue colore (FMI)	EDIZIOdue prestige (FMI)	STANDARDdue (QMI)	FLF	NEVO (NUP.Q, NUPU.Q)	Guss (GV, GUP*)
 1 x 2	2 Apparate		88 x 148	94 x 154	90 x 150	100 x 112,5	87 x 187	125 x 225 106 x 206*
 1 x 3	3 Apparate		88 x 208	94 x 214	90 x 210	100 x 150	87 x 287	125 x 325
 1 x 4	4 Apparate		88 x 268	94 x 274	90 x 270	100 x 187,5		125 x 425
 1 x 5	5 Apparate					100 x 225		
 1 x 6	6 Apparate					100 x 262,5		
 2 x 1	2 Apparate		148 x 88	154 x 94	150 x 90		187 x 87	225 x 125 206 x 106*
 2 x 2	4 Apparate		148 x 148	154 x 154	150 x 150	162,5 x 112,5	225 x 225	225 x 225
 2 x 3	6 Apparate		148 x 208	154 x 214	150 x 210	162,5 x 150	225 x 325	225 x 325
 2 x 4	8 Apparate		148 x 268	154 x 274	150 x 270	162,5 x 187,5	225 x 425	225 x 425
 2 x 5	10 Apparate					162,5 x 225		
 2 x 6	12 Apparate					162,5 x 262,5		
 3 x 1	3 Apparate		208 x 88	214 x 94	210 x 90		287 x 87	325 x 125
 3 x 2	6 Apparate		208 x 148	214 x 154	210 x 150	225 x 112,5	325 x 225	325 x 225
 3 x 3	9 Apparate		208 x 208	214 x 214	210 x 210	225 x 150	325 x 325	325 x 325
 3 x 4	12 Apparate		208 x 268	214 x 274		225 x 187,5	325 x 425	325 x 425
 3 x 5	15 Apparate					225 x 225		
 3 x 6	18 Apparate					225 x 262,5		
 4 x 1	4 Apparate		268 x 88	274 x 94	270 x 90			425 x 125
 4 x 2	8 Apparate		268 x 148	274 x 154	270 x 150	312,5 x 112,5	425 x 225	425 x 225
 4 x 3	12 Apparate		268 x 208	274 x 214		312,5 x 150	425 x 325	425 x 325
 4 x 4	16 Apparate					312,5 x 187,5	425 x 425	425 x 425
 4 x 5	20 Apparate					312,5 x 225		
 4 x 6	24 Apparate					312,5 x 262,5		
 5 x 2	10 Apparate					400 x 112,5		
 5 x 3	15 Apparate					400 x 150		
 5 x 4	20 Apparate					400 x 187,5		
 5 x 5	25 Apparate					400 x 225		
 5 x 6	30 Apparate					400 x 262,5		
 6 x 2	12 Apparate					462,5 x 112,5		
 6 x 3	18 Apparate					462,5 x 150		
 6 x 4	24 Apparate					462,5 x 187,5		
 6 x 5	30 Apparate					462,5 x 225		
 6 x 6	36 Apparate					462,5 x 262,5		

Kombinationen

Masse Abdeckkappen/Gehäuse für AP-Kombinationen

Aussenmasse in mm (Höhe x Breite)		EDIZIOdue colore (FX)	STANDARDdue (QX)	NEVO (NAP.Q, NAPU.Q)	Guss (AG)
∞	1 x 2	2 Apparate	74 x 140	76 x 142	87 x 177
∞∞	1 x 3	3 Apparate			125 x 325
∞	2 x 1	2 Apparate	140 x 74	142 x 76	177 x 87
∞∞	3 x 1	3 Apparate			325 x 125

Aufbau der Artikelnummer für UP- und AP-Kombinationen

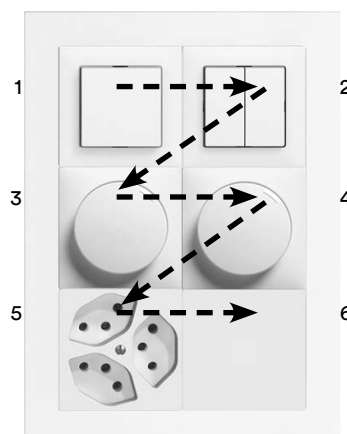
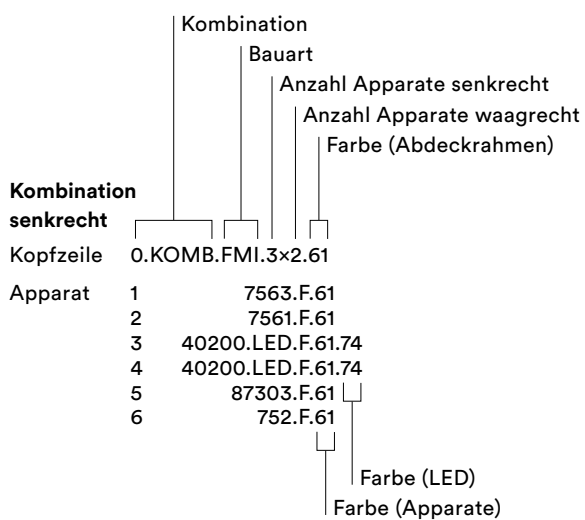

Kombination waagrecht

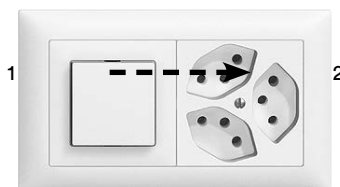
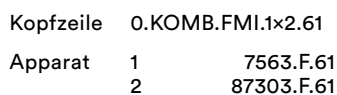

Feller AG

Postfach
Bergstrasse 70
8810 Horgen
T 0844 72 73 74
E customer care.feller@feller.ch
www.feller.ch



Feller SA

Agence Suisse Romande
Caudray 6
1020 Renens
T 0844 72 73 74
E customer care.feller@feller.ch
www.feller.ch



by **Schneider** Electric