

Rivelatore di movimento pirios 180 44180 DIM (variatore di luce universale)

Istruzioni per l'installazione

Finalità di impiego

I rivelatori di movimento passivi a raggi infrarossi piriros vengono impiegati per commutare e variare, in funzione della presenza di movimenti, la luminosità di uno o più utilizzatori (p. es. luci). Essi sono in grado di rilevare persone in movimento in aree e ambienti temporalmente poco sfruttati.

I piriros 180 hanno un angolo di rilevamento di 180° e sono impiegati per il montaggio a muro, ad es. anche in sostituzione di pulsantiere.

Tutti gli apparecchi della famiglia piriros consistono in un sensore ed un attuatore reciprocamente compatibili che possono essere azionati singolarmente o connessi in rete.

Il piriros SLA (stazione secondaria) serve ad estendere il campo di rilevamento della stazione principale piriros (rete semplice). Esso segnala la presenza di movimenti alla stazione principale, ma non commuta direttamente potenza. La stazione principale decide in base alla soglia di luminosità se commutare il carico o meno.

Il piriros dispone di un'entrata pulsante esterna per il collegamento di pulsanti zeprion e pulsanti elettromeccanici Feller per il comando manuale dell'uscita luce.

Per mezzo di pulsanti è possibile regolare il valore del variatore. Alla successiva rilevazione di movimento viene attivato il valore del variatore impostato.

i Gli rivelatori di movimento piriros – ad eccezione dei modelli NEVO – è ammesso esclusivamente in ambienti interni (IP20). I modelli NEVO (NAP.Q e NUP.Q) sono approvate anche per ambienti esterni (IP55). Gli apparecchi **non** sono idonei per applicazioni di sicurezza.

Accessori raccomandati:

Telaio di montaggio NUP (923-NUP.Q...);
Zoccolo della scatola NAP (902-NAP.Q...).

Norme di sicurezza

PERICOLO
Pericolo di vita a causa di scariche elettriche

Questo apparecchio si collega alla rete elettrica domestica a 230 V AC. Al contatto, questo livello di tensione può avere conseguenze letali. Il montaggio irregolare può provocare gravissimi danni materiali o infortuni a persone.

Per evitare ogni sorta di pericolo o danno, rispettare sempre le indicazioni riportate nelle presenti istruzioni.

Queste istruzioni sono parte integrante del prodotto e devono essere consegnate al cliente finale.

i L'apparecchio deve essere montato, collegato o rimosso esclusivamente da personale competente (eletttricista qualificato) in conformità alla OIBT.

i Queste istruzioni sono parte integrante del prodotto e devono essere consegnate al cliente finale.

Dati tecnici

Generali

Tipo di protezione	IP20, montaggio a secco IP55, NEVO
Condizioni ambientali:	
- Temperatura ambiente	IP20: da -5 °C a +45 °C IP55: da -20 °C a +50 °C
- ... di immagazzinaggio	da -25 °C a +70 °C
Fusibile	assente, protezione cavi mass. 16 A

Sensore 44180 DIM/D10/DALI

Angolo di rilevamento	180° (riducibile a 90°)
Campo di rilevamento	IP20: 12 m IP55: 10 m
Tipo di montaggio	a muro
Altezza di montaggio	raccomandata 1,1 m
Criterio di accensione	movimento e luminosità
Impostazioni:	
- SENS (sensibilità)	- / +
- FUNC	off / test
- LUX	10–2000 Lux / LUX > ☀
(soglia di luminosità)	= indipendentemente dalla luminosità
- TIME ☀	da 10 s a 40 min / \square IMPULSI
(temporizzazione)	on= 500 ms / off= 30 s
- \blacktriangle DIM	0–100 %
(valore del variatore)	
Profondità di montaggio	IP20: 23 mm IP55: 16 mm

Attuatore 44000 DIM (variatore di luce universale)

Caratteristiche	ON/OFF / \square IMPULSI
Profondità di montaggio	23 mm
Tensione nominale	230 V AC, 50 Hz
Ingressi	7 mA, 230 V AC
Uscita corrente nominale	10 A
Potenza assorbita	0,4 W
Tipi di carico	
- Lampade ad incandesc.	25–420 W
- Lampade alogene AT	25–420 W
- Lampade alogene BT	
con trasfo convenzionale	25–420 VA
con trasfo elettronico	25–420 VA

Campo di rilevamento

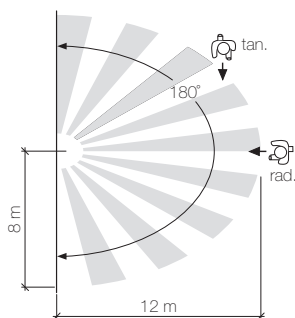

Installazione

PERICOLO
Pericolo di vita a causa di scariche elettriche
Prima di intervenire sull'apparecchio, mettere fuori tensione il cavo di alimentazione tramite il fusibile collegato a monte e assicurarsi contro il reinserimento. Controllare l'installazione all'assenza di tensione.

Procedimento di montaggio

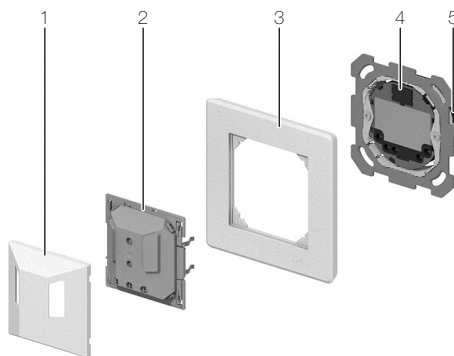

- Controllare la potenza assorbita dall'utilizzatore da collegare (vedere i dati tecnici sull'utilizzatore e i dati relativi all'attuatore). Non è consentito superare le potenze nominali indicate.
- Collegare l'attuatore (5) come da schema.
- Montare l'attuatore.

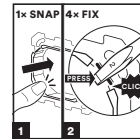

feller.ch/snapfix

In caso di montaggio in ambienti umidi (NAP.Q/NUP.Q), prestare attenzione alle avvertenze sul drenaggio (*istruzioni separate*).

- Togliere la protezione antipolvere dalla boccola (4).
- Posizionare il sensore (2) con il telaio di copertura (3, con il logo Feller in basso a destra) sull'attuatore (5) in modo da innestare gli spinotti a 8 poli nella boccola (3) nella boccola (4) dell'attuatore.
- Spingere il sensore fino a far scattare le linguette di ritengo.
- Alimentare tensione al rivelatore. Inizia una fase di avvio di circa 30 secondi.
- Eseguire un test di movimento e procedere ad eventuali messe a punto.
- Montare la calotta di copertura (1).

Avvertenza: Il montaggio della calotta di copertura influisce sul rilevamento della luminosità del piriros 180. Per poter testare l'impostazione LUX operata, azionando un potenziometro qualunque la misurazione viene adattata alle condizioni di luminosità in assenza di calotta di copertura. Questo adattamento rimane attivo per 5 minuti dall'ultimo azionamento di un potenziometro. Montando la calotta di copertura durante questi 5 minuti, il rivelatore commuta luce, in quanto vede «buio».

Fase di avvio

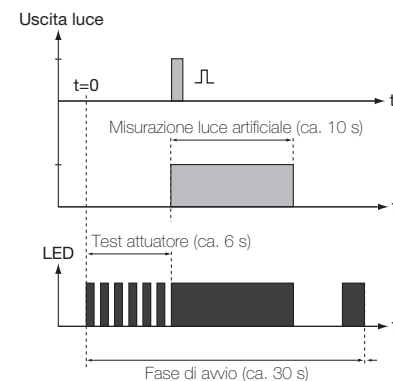

Impostare il valore minimo del variatore

La luminosità minima (mDIM) corrisponde all'illuminazione di base e può essere impostata nella fase di avvio dopo il test attuatore.

- Attendere che il LED si accenda con luce continua.
- Ruotare il potenziometro FUNC / LUX in posizione **off_{mDIM}**.
- Ruotare il potenziometro \blacktriangle DIM nella zona \curvearrowright per stabilire il valore minimo del variatore.
- Ruotare il potenziometro FUNC / LUX dalla posizione **off_{mDIM}** verso destra per salvare il valore minimo del variatore. Il valore viene salvato permanentemente nell'attuatore e viene conservato anche in caso di mancanza di corrente.
- La fase di avvio prosegue.

Il procedimento d'impostazione viene interrotto senza salvare se per 10 s non viene effettuata nessuna impostazione sul potenziometro \blacktriangle DIM oppure 60 s dopo l'ultimo cambiamento.

i Durante la fase di avvio le funzioni del pulsante sono **inattive**.

Segnalazione di movimento con LED

All'occorrenza (ad es. in caso di applicazioni all'esterno come barriera) la segnalazione di movimento può essere attivata con LED. Il LED è alloggiato sotto la finestrella sinistra del sensore e si accende per un breve lasso di tempo ad ogni movimento rilevato.

Attivazione (disattivazione):



Ruotare brevemente il potenziometro FUNC / LUX in posizione **off/mDIM** (1), quindi riportarlo in posizione base (2). La segnalazione di movimento ora è attivata (o disattivata, se in precedenza era attiva).

Impostazioni

DIP switch



Posizione **MASTER** (= impostazione di fabbrica):

il rivelatore viene impiegato come stazione principale e nella rete di gestione di zona come apparecchio principale. Esso riceve l'informazione 'Movimento' dalla stazione secondaria e apparecchi secondari collegati nonché i comandi dai pulsanti collegati (230 V, zeprion)

Posizione **SLAVE**:

il rivelatore viene impiegato nella rete di gestione di zona come apparecchio secondario. In caso di movimenti ed in base alla luminosità rilevata nell'ambiente, esso accende la luce (con temporizzazione) nella zona secondaria e invia l'informazione 'Movimento' all'apparecchio principale.

Posizione **AUTO** (= impostazione di fabbrica):

accensione e spegnimento automatici della luce in base alle informazioni di movimento e luminosità.

Posizione **MAN**:

il rivelatore non commuta automaticamente per effetto di movimenti o variazione della luminosità, ma deve essere inserito dall'apposito pulsante. Il disinserimento avviene automaticamente in assenza di movimenti e al termine della temporizzazione impostata. Questa funzione viene spesso prescritta e impiegata per risparmiare energia.

Posizione (soft) (= impostazione di fabbrica):

commutazioni Soft come funzione di base (sempre attiva), nessun preavviso di spegnimento.

Posizione (pre-dim):

prima dello spegnimento la luminosità viene dimezzata (preavviso di spegnimento).

Posizione (base):

l'illuminazione di base (corrisponde al valore minimo del variatore) viene inserita e disinserita automaticamente anche senza che vengano rilevati movimenti, sulla base della soglia di luminosità impostata (impostazione di fabbrica = illuminazione di base spenta).

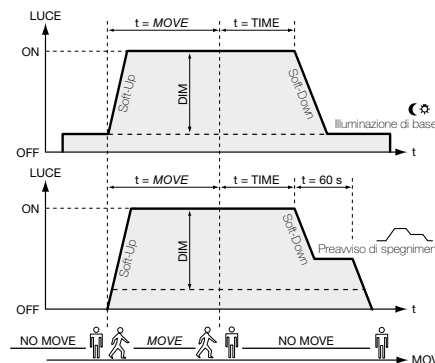

Potenzimetri

I potenziometri dispongono di un reticolo sulla battuta di fine corsa destra e sinistra ed in posizione centrale. La posizione centrale (impostazione di fabbrica) copre la maggior parte delle applicazioni. Impostazione del potenziometro con un cacciavite di grandezza 2.

Potenzimetro SENS



SENS

Con il potenziometro SENS si imposta la **sensibilità** del rilevamento di movimenti.

La posizione consigliata è quella centrale. "-" significa 'meno sensibile' e va utilizzato in caso di accensioni troppo frequenti (p. es. accensione indesiderata dovuta a correnti d'aria, lampade calde). "+" significa 'più sensibile' e va utilizzato quando il rivelatore si accende troppo raramente o troppo tardi. Un'impostazione troppo sensibile può tuttavia provocare malfunzionamenti.

Una minore sensibilità riduce la portata e permette quindi di evitare accensioni fortuite.

Avvertenza sul test di movimento: Lasciare il potenziometro SENS in posizione media durante il test. All'occorrenza, procedere ad impostazioni più sensibili solo dopo la messa in funzione.

Potenzimetro FUNC / LUX



FUNC / LUX

Con il potenziometro FUNC / LUX viene impostata la **soglia di sensibilità, disinserito** il rivelatore o **testato** il campo di rilevamento.

Soglia di luminosità LUX: in caso di luminosità ambientale **al di sotto** del valore impostato, il rivelatore attiva l'accensione della luce qualora rilevi del movimento.

La posizione centrale (crepuscolo) corrisponde alla luminosità ambientale comunemente impostata per questi rivelatori.

Se si sposta la soglia di luminosità verso (luna), il rivelatore si attiva solo in condizioni di illuminazione più bassa dell'ambiente.

Se si sposta la soglia di luminosità verso (sole), il rivelatore si attiva già anche in condizioni di luminosità più intensa.

Regolando il potenziometro in una posizione intermedia tra (sole) e **test**, il rivelatore si accende quando rileva del movimento **indipendentemente dal grado di luminosità**. **SUGGERIMENTO:** definire come soglia la luminosità ambientale momentanea: ruotare lentamente il potenziometro da **off** in senso orario, finché non si attiva il rivelatore.

off/mDIM: il rilevamento di luminosità e movimento è disinserito, cioè il rivelatore è spento. L'eventuale temporizzazione corrente si interrompe e l'attuatore si spegne. Premendo un pulsante i comandi vengono trasmessi.

Durante la prima accensione nella fase di avvio è possibile impostare il valore minimo del variatore (*vedere copertina*).

test: questa funzione viene utilizzata per testare il campo di rilevamento.

Ogni volta che viene rilevato un movimento, vengono attivati la luce ed il LED (sotto la lente). Il valore di LUX impostato non viene quindi considerato. Dopo 10 secondi, sia la luce che il LED vengono di nuovo disattivati.

i Durante la fase di avvio le funzioni del pulsante sono **inattive**.

Potenzimetro TIME

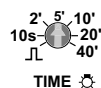

TIME

Con il potenziometro TIME si imposta la **temporizzazione** o si attiva la funzione a **IMPULSI**.

Temporizzazione: dopo l'ultimo movimento rilevato lo spegnimento viene ritardato del tempo impostato (fra 10 s e 40 min). L'impostazione fra i trattini è lineare.

IMPULSI: il rivelatore genera un impulso ogni 30 s per tutto il tempo che rileva movimenti. Questa funzione viene utilizzata, ad esempio, per la temporizzazione di una minuteria elettrica esterna (minuteria per vano scale).

i La **minuteria per vano scale accesa** (ricordo) deve poter essere nuovamente attivata! Non utilizzare interruttori passo a passo! La temporizzazione deve essere superiore a 30 secondi.

Potenzimetro DIM



DIM

Con il potenziometro DIM viene selezionato il **valore del variatore Memory** (impostazione di fabbrica) o il **valore del variatore Auto**.

Valore del variatore Memory: con un pulsante collegato a T/K è possibile modificare il valore del variatore. Questo viene salvato e richiamato alla successiva rilevazione di movimento.

Se non è collegato alcun pulsante il valore del variatore viene attivato al 100%.

in caso di rilevazione di movimento viene attivato il valore del variatore Auto (fra mDIM e 100%).

Schemi

Funzione pulsante On/Eco-Off

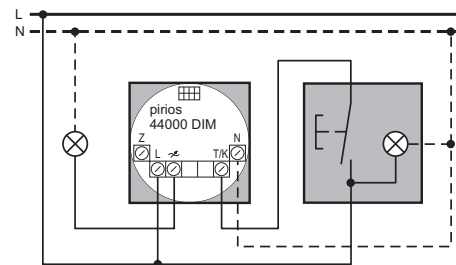

Ad una stazione principale possono essere collegati al massimo 10 apparecchi (per es. 3 stazioni secondarie e 7 pulsanti zeprion)! Il numero di pulsanti convenzionali è illimitato. La linea di collegamento con il pulsante può essere lunga al massimo 100 m.

Funzione pulsante Reinnesco

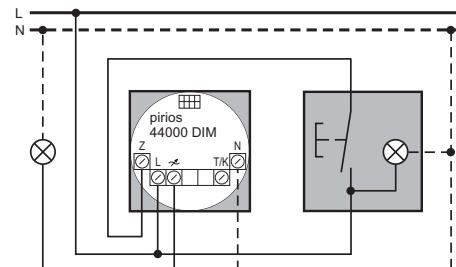

Gli apparecchi pirois interconnessi devono funzionare solo con polarità identica o con lo stesso gruppo di fusibili.

Legenda

- Z Stazione principale: entrata pulsante per la funzione Reinnesco
- Apparecchio secondario: entrata pulsante per On/Eco-Off (↔) per zona secondaria nonché attacco di comunicazione per apparecchi secondari nella connessione a zone parziali
- L Conduttore polare (230 V AC, 50 Hz)
- ↔ Uscita luce regolata
- T/K Entrata pulsante per On/Eco-Off (↔) nonché per collegamento di comunicazione per apparecchio secondario o stazione secondaria
- N Conduttore di neutro