

Détecteur de mouvement piriOS 180

44180 DIM (variateur universel)

Notice d'installation

Domaine d'utilisation

Les détecteurs de mouvement à infrarouge passifs piriOS sont utilisés pour commuter et varier un ou plusieurs consommateurs sur détection d'un mouvement. Ils détectent les personnes qui se déplacent dans des zones ou pièces occupées brièvement.

Les piriOS 180 ont un angle de détection de 180° et sont utilisés pour le montage mural, p.ex. à la place de poussoirs.

Tous les appareils de la famille piriOS se composent d'un capteur et d'un actionneur. Ils sont compatibles entre eux et s'utilisent seuls ou en association.

Le piriOS SLA (station secondaire) sert à étendre le champ de détection du station principal piriOS (association simple). Il signale un mouvement à la station principal, mais ne commute lui-même aucune charge. La station principal décide en fonction du seuil de luminosité si la charge doit être commutée.

Le piriOS possède une entrée poussoir externe permettant de connecter des poussoirs zeptron et électromécaniques Feller pour la commande manuelle de la sortie éclairage.

La valeur de variation peut être réglée avec le poussoir. La valeur de variation réglée est activée lors de la détection de mouvement suivante.

i Les détecteurs de mouvement piriOS – à l'exception de NEVO – s'utilisent exclusivement en intérieur (IP20). Les exécutions NEVO (versions NAP.Q et NUP.Q) sont aussi autorisées pour l'extérieur (IP55). Les appareils ne sont **pas** utilisables pour des applications de sécurité.

Accessoires recommandés:
Cadre de montage NUP (923-NUP.Q...);
Fond de boîtier NAP (902-NAP.Q...).

Prescriptions de sécurité

⚠ DANGER
Danger de mort par électrochoc

Cet appareil est raccordé au réseau électrique domestique 230 V AC. Le contact avec cette tension peut être mortel. Un montage non conforme peut provoquer des dégâts matériels ou des dommages pour la santé d'une extrême gravité.

Les indications et instructions de la présente notice doivent être strictement observées pour éviter tout dégât et danger.

⚠ L'appareil ne doit être monté, raccordé ou démonté que par une personne du métier (électricien qualifié) selon l'OIBT.

i La présente notice fait partie du produit et doit être remis au client final.

Données techniques

Généralités

Type de protection	IP20, montage sec IP55, NEVO
Conditions d'environnement:	
- Température de service	IP20: -5 °C à +45 °C IP55: -20 °C à +50 °C
- ... de stockage	-25 °C à +70 °C
Fusible	aucun, protection de ligne 16 A max.

Capteur 44180 DIM/D10/DALI

Angle de détection	180° (réductible à 90°)
Champ de détection	IP20: 12 m IP55: 10 m
Type de montage	mural
Hauteur de montage	1,1 m recommandée
Critère de commutation	mouvement et luminosité
Réglages:	
- SENS (sensibilité)	- / +
- FUNC	off / test
- LUX (seuil de luminosité)	10–2000 Lux / LUX > ☼ = indépendant de la luminosité
- TIME ☼ (temporisation)	10 s à 40 min / IMPULSION on= 500 ms / off= 30 s
- DIM (valeur de variation)	0–100%
Profondeur d'encastrement	IP20: 23 mm IP55: 16 mm

Actionneur 44000 DIM (variateur universel)

Particularités	ON/OFF / IMPULSION
Profondeur d'encastrement	23 mm
Tension nominale	230 V AC, 50 Hz
Entrées	7 mA, 230 V AC
Courant nominal de la sortie	10 A
Puissance absorbée	0,4 W
Types de charges	
- Lampes à incandescence	25–420 W
- Lampes halogène HT	25–420 W
- Lampes halogène BT avec transfo conv. avec transfo électr.	25–420 VA 25–420 VA

Champ de détection

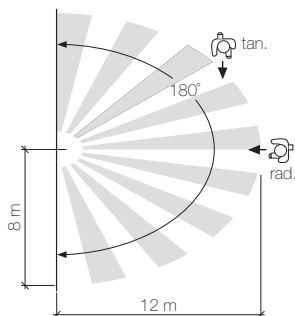

Installation

⚠ DANGER
Danger de mort par électrochoc

Avant d'intervenir sur l'appareil, la ligne d'alimentation doit être mise hors tension par le dispositif de protection en amont et assurée contre le réenclenchement. Vérifier l'absence de tension dans l'installation.

Procédure de montage

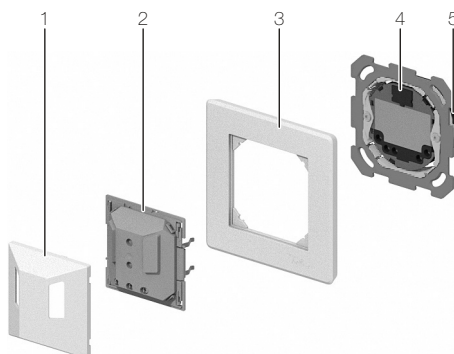

1. Contrôlez la puissance absorbée du consommateur à connecter (voir caractéristiques techniques sur le consommateur et les données relatives à l'actionneur). Les puissances nominales indiquées ne doivent pas être dépassées.
2. Connectez l'actionneur (5) selon le schéma.
3. Montez l'actionneur.

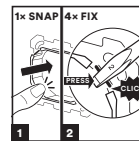

feller.ch/snapfix

Respectez les indications concernant l'évacuation d'eau pour les applications IP55 (NAP.Q/NUP.Q) (notice séparée).

4. Enlevez la feuille de protection de la fiche femelle (4).
5. Placez le capteur (2) avec le cadre de recouvrement (3, avec le logo Feller en bas à droite) sur l'actionneur (5) de telle manière que les contacts mâles à 8 pôles s'engagent dans la fiche femelle (4) de l'actionneur.
6. Insérez le capteur jusqu'à l'enclenchement des ressorts de maintien.
7. Mettez le détecteur sous tension. La procédure d'initialisation d'environ 30 s commence.
8. Exécutez le test de mouvement et procédez aux réglages fins éventuellement souhaités.
9. Montez la couverture (1).

Note: Le montage de la couverture a une influence sur la mesure de lumière du piriOS 180. Pour que le réglage LUX effectué puisse être testé, la lumière est adaptée aux conditions sans couvercle après chaque actionnement d'un potentiomètre quelconque. Cette adaptation est active pendant 5 minutes à partir du dernier actionnement d'un potentiomètre. Si le couvercle est monté pendant ces 5 minutes, le détecteur allume la lumière de toute façon car il voit «sombre»

Procédure d'initialisation

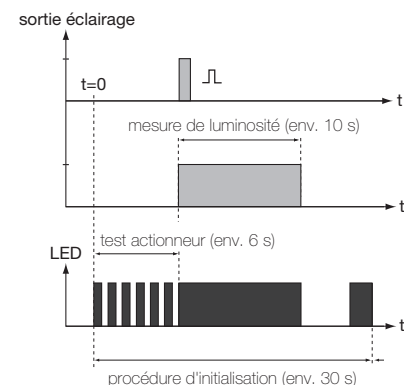

Réglage de valeur de variation minimale

La valeur de variation minimale (mDIM) correspond à l'éclairage de base et peut être réglée pendant la procédure d'initialisation après le test actionneur.

1. Attendez que la LED soit allumée en continu.
2. Mettez le potentiomètre FUNC / LUX sur la position **off**, mDIM.
3. Ajustez le potentiomètre DIM sur la plage pour définir la valeur de variation minimale.
4. Mettez le potentiomètre FUNC / LUX sur la position **off**, mDIM vers la droite pour enregistrer la valeur de variation minimale. Cette valeur est stockée en permanence dans l'actionneur et reste conservée même en cas de coupure de courant.
5. La procédure d'initialisation continue.

La procédure de réglage est interrompue sans enregistrement si aucun réglage n'a été effectué dans les 10 s sur le potentiomètre DIM ou 60 s après le dernier ajustement.

i Pendant la procédure d'initialisation, les fonctions de poussoir sont **inactives**.

Indication de mouvement par LED

Si nécessaire (p. ex. en cas d'applications extérieures pour la dissuasion), il est possible d'activer l'indication de mouvement au moyen d'une LED. La LED se trouve sous la fenêtre gauche du capteur et s'enclenche brièvement à chaque détection de mouvement.

Activation (désactivation):



Tournez le potentiomètre FUNC / LUX brièvement dans la position **off/mDIM** (1) et de nouveau en arrière dans la position de départ (2). L'indication de mouvement est à présent activée (ou désactivée si elle était active).

Réglages

Commutateurs DIP



Position **MASTER** (= configuration usine):

Le détecteur est employé comme station principal et dans l'association de zones comme appareil principal. Il reçoit l'information 'mouvement' des stations secondaires et appareils secondaires connectés ainsi que les commandes des poussoirs connectés (230 V, zeption).

Position **SLAVE**:

Le détecteur fonctionne dans l'association de zones comme appareil secondaire. En cas de détection de mouvement, il commande l'éclairage (avec temporisation) en fonction de la luminosité ambiante qu'il mesure dans la zone secondaire et signale le 'mouvement' à l'appareil principal.

Position **AUTO** (= configuration usine):

Enclenchement et déclenchement automatiques d'éclairage en fonction des informations de mouvement et de luminosité.

Position **MAN**:

Le détecteur ne répond pas automatiquement au mouvement et à la luminosité, il doit être obligatoirement activé avec le poussoir. Le déclenchement est automatique après absence de mouvement et expiration de la temporisation. Cette fonction est souvent prescrite et utilisée pour économiser de l'énergie.

Position (configuration usine):

Commutations Soft comme fonction de base (toujours active), pas d'avertissement de déclenchement.

Position (configuration usine):

La luminosité est réduite de moitié avant le déclenchement (avertissement de déclenchement).

Position (configuration usine):

L'éclairage de base (correspond à la valeur de variation minimale) est enclenché et déclenché automatiquement en fonction du seuil de luminosité réglé, même sans détection de mouvement (configuration usine = éclairage de base coupé).

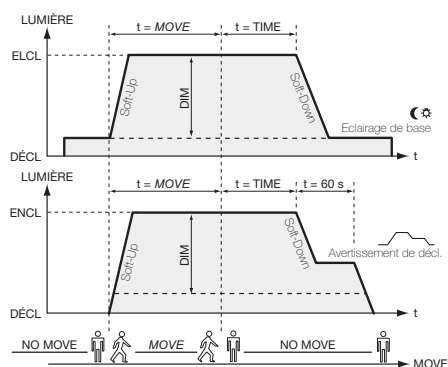

Potentiomètres

Les potentiomètres disposent d'un cran au niveau des butées droite et gauche ainsi qu'à mi-chemin. La position médiane (configuration usine) couvre la plupart des besoins. Régler les potentiomètres au moyen d'un tournevis équipé d'une lame n° 2.

Potentiomètre SENS



SENS

Le potentiomètre SENS sert à régler la **sensibilité** de la détection de mouvement.

La position médiane est la position recommandée. Si l'éclairage s'enclenche fréquemment, (p.ex. des courants d'air ou la chaleur de lampes déclenchent inopinément le capteur), diminuer la sensibilité en tournant le potentiomètre vers le "-". Si le détecteur commute trop peu ou trop tard, augmenter la sensibilité en tournant le potentiomètre vers le "+". Un réglage trop sensible peut toutefois conduire à des commutations erronées.

Avec une sensibilité plus faible, la portée diminue et le nombre de commutations indésirables diminue.

Conseil pour le test de mouvement: Laissez le potentiomètre SENS dans la position médiane pendant le test de mouvement. N'effectuez des réglages plus sensibles qu'après la mise en service, si nécessaire.

Potentiomètre FUNC / LUX



FUNC / LUX

Le potentiomètre FUNC / LUX sert à régler le **seuil de luminosité**, à **désactiver** le détecteur ou à **tester** le champ de détection.

Seuil de luminosité LUX: Pour une luminosité ambiante inférieure à la valeur du réglage de seuil, le détecteur enclenche la sortie éclairage dès qu'il détecte un mouvement.

La position médiane (crêpuscule) correspond à la luminosité ambiante habituellement nécessaire dans la zone d'utilisation de ces détecteurs.

Si le seuil de luminosité est décalé dans la direction (lune), le détecteur commute pour une luminosité ambiante plus faible.

Si le seuil de luminosité est décalé dans le sens (soleil), le détecteur commute pour une luminosité ambiante plus élevée.

Si le potentiomètre est positionné entre (soleil) et **test**, le détecteur de mouvement commute sur détection d'un mouvement **indépendamment de la luminosité**.

CONSEIL: Pour utiliser la luminosité ambiante instantanée comme seuil: Mettre le potentiomètre en position **off** en le tournant lentement dans le sens horaire jusqu'au déclenchement du détecteur.

off/mDIM: La détection de luminosité et de mouvement est désactivée, ce qui signifie que le détecteur est désactivé. Une temporisation éventuellement en cours est interrompue, l'actionneur coupe le courant. Toute action sur un poussoir est répercutée.

La valeur de variation minimale mDIM peut être réglée pendant le premier enclenchement au cours de la procédure d'initialisation (voir précédemment).

test: Cette fonction sert à contrôler le champ de détection.

La lumière artificielle et la LED (sous la lentille) sont enclenchées à chaque détection de mouvement. Le réglage LUX n'est alors pas pris en compte. La lumière artificielle et la LED sont de nouveau déclenchées après 10 s.

Pendant ce temps, les fonctions de poussoir sont **inactives**.

Potentiomètre TIME

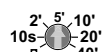

TIME

Le potentiomètre TIME sert à régler la **temporisation** ou à activer la fonction **IMPULSION**.

Temporisation: Après la dernière détection de mouvement, le déclenchement intervient après la temporisation réglée (entre 10 secondes et 40 minutes). Le réglage entre deux graduations est linéaire.

IMPULSION: Le détecteur génère une impulsion toutes les 30 s tant qu'il détecte un mouvement. Cette fonction peut être utilisée par exemple pour réarmer une minuterie externe (minuterie pour cage d'escalier).

La minuterie pour cage d'escalier commandée (raccordement) doit être redéclenchable. Ne pas utiliser de commutateur pas à pas! La temporisation doit être supérieure à 30 secondes.

Potentiomètre DIM



Le potentiomètre DIM sert à sélectionner la **valeur de variation Memory** (configuration usine) ou à régler la **valeur de variation Auto**.

Valeur de variation Memory: La valeur de variation peut être ajustée avec un poussoir raccordé en T/K. Elle est mémorisée et elle est rappelée lors de la détection de mouvement suivante.

Si aucun poussoir n'est raccordé, la valeur de variation est réglée sur 100%.

En cas de détection de mouvement, la **valeur de variation Auto** réglée (entre mDIM et 100%) est activée.

Schémas

Fonction de poussoir Encl./Eco-Décl

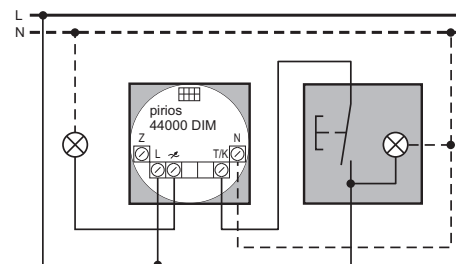

Il est possible de raccorder jusqu'à 10 appareils à la station principal (p.ex. 3 stations secondaires et 7 poussoirs zeption)! Le nombre de poussoirs classiques est illimité.

La longueur de la liaison aux poussoirs ne doit pas dépasser 100 m.

Fonction de poussoir Redéclenchement

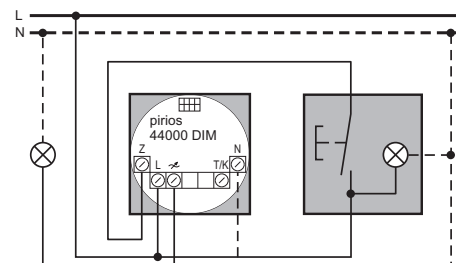

Tous les appareils pirios associés doivent être alimentés par le même conducteur de phase et protégés par le même groupe de fusibles.

Légende

- Z Station principal: entrée poussoir pour le redéclenchement
- Appareil secondaire: entrée poussoir pour la fonction Encl./Eco-Décl. pour zone secondaire et communication pour appareil secondaire de l'interconnexion de sous-zones
- L Conducteur de phase (230 V AC, 50 Hz)
- Sortie éclairage réglée
- T/K Entrée poussoir pour Encl./Eco-Décl. ainsi que connexion de communication pour l'appareil secondaire ou la station secondaire
- N Conducteur neutre