

Vivavoce video
3224-7875.TB.V

Istruzioni per l'installazione

Le presenti istruzioni contengono le principali informazioni sulle modalità di installazione e messa in funzione dell'apparecchio. Per altre informazioni consultare il *Manuale di sistema Sistema citofono Feller*, che può essere scaricato da Internet all'indirizzo www.feller.ch.

Un manuale d'uso è allegato a questo apparecchio. In occasione della consegna del sistema al cliente, avere cura di fornirgli anche queste istruzioni.

Finalità di impiego

Il vivavoce video con design EDIZIOdue viene usato per chiamate audio e video con il citofono esterno e per aprire la porta d'ingresso di casa. Indipendentemente dall'impianto citofono è possibile commutare anche la luce del vano scale tramite questo apparecchio.

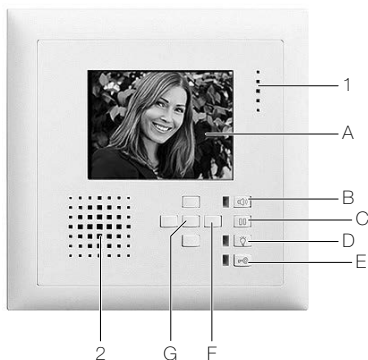

- 1 Microfono
- 2 Altoparlanti
- Indicatori ed elementi di comando
- A Schermo TFT a colori da 3,5"
- B LED e pulsante per parlare
- C Pulsante funzione speciale
- D LED e pulsante luce
- E LED e pulsante apriporta
- F Tasti di comando, a sinistra/a destra/in alto/in basso
- G Tasto di selezione (Enter)

Norme di sicurezza

⚠ Questo apparecchio è destinato al collegamento a circuiti a tensione ridotta e non deve mai essere collegato a dispositivi a bassa tensione (230 V AC).

Il montaggio non corretto in un ambiente in cui sono installati dispositivi a bassa tensione (230 V AC) può provocare gravissimi danni materiali o infortuni a persone.

L'apparecchio deve essere montato, collegato o rimosso esclusivamente da elettricisti qualificati. Elettricista qualificato è una persona che per formazione, conoscenza ed esperienza tecnica nonché conoscenza delle norme specifiche in materia, è in grado di valutare i lavori che gli vengono affidati e di riconoscere i possibili pericoli che l'elettricità comporta.

Per evitare ogni sorta di pericolo o danno, rispettare sempre le indicazioni riportate nelle presenti istruzioni.

Queste istruzioni sono parte integrante del prodotto e devono essere consegnate al cliente finale.

Dati tecnici

| | |
|--|-------------------------|
| Condizioni ambientali: | |
| - Tipo di protezione (IEC 60529) | IP20, montaggio a secco |
| - Temperatura ambiente | da 0 °C a +40 °C |
| - Umidità dell'aria relativa | mass. 60% |
| Tensione di esercizio e corrente assorbita mass. | |
| - all'aliment. di rete video 3239-6481.TB.REG | 24 V DC, 100 mA |
| - al trasformatore di rete 3239-6477.TB.REG | 12 V AC, 230 mA |
| - alla centrale TwinBus 3239-7573.TB.REG | 28 V DC, 110 mA |
| Contatto di commutazione: | |
| - Impiego | configurabile |
| - Tensione di commutazione | 24 V AC/DC |
| - Corrente di inserimento | 1 A (carico ohmico) |
| Dimensioni (l x a) | 148 x 148 mm (2x2) |
| Profondità di montaggio | 50 mm |

Caratteristiche

- Montaggio fuori intonaco nella scatola ad incasso AGRO E-No 372 111 129
 - Schermo TFT a colori da 3,5", 320x240 pixel (RGB), retroilluminazione LED
 - Pulsante apriporta luminoso
 - Funzione di commutazione luce (se il commutatore 3239-4981.TB.REG viene usato)
 - Indicatore ottico di chiamata alla porta
 - Esclusione audio, la chiamata alla porta viene segnalata a livello ottico
 - Comunicazione interna (funzione telefono) con massimo altre 7 utenze interne
 - Apriporta automatico, l'azionamento dei pulsanti per suoneria apre in automatico la porta di casa
 - Apriporta automatico al piano, l'azionamento dei pulsanti per suoneria al piano apre in automatico la porta al piano
 - Regolazione a 8 livelli del volume del tono di chiamata e di conversazione
 - Regolazione per luminosità, colore e contrasto
 - Distinzione tra toni di chiamata
 - 20 toni di chiamata (realsound) regolabili
 - 20 pulsanti per suoneria registrabili
 - Durata di accensione del video regolabile
 - Autorizzazione all'abilitazione per attivazione/disattivazione dell'immagine video
 - Accettazione automatica della chiamata regolabile
 - Relè di commutazione chiamata (per collegare un campanello porta supplementare) / pulsante senza potenziale (per funzioni speciali)
- i** L'apparecchio commutato (apriporta, campanello porta, ecc.) deve disporre di un'apposita alimentazione di tensione.
- Scelta della videocamera in combinazione con lo commutatore camera 3239-4915.TB.V.REG

Alimentazione

Il vivavoce video può essere alimentato in modo decentrato da un trasformatore di rete 3239-6477.TB.REG assegnato all'apparecchio. Tuttavia si possono alimentare anche 30 vivavoce video in totale tramite un alimentatore di rete video 3239-6481.TB.REG centralizzato.

Installazione

⚠ L'installazione dell'apparecchio in combinazione con un apparecchio a bassa tensione (collegamento alla rete) è ammesso solo qualora sia esclusa in modo sicuro la possibilità di perdite di tensione (controllare con il tester).

L'installazione deve essere eseguita in base alle norme sugli impianti a bassa tensione (NIBT) SEV 1000.

i La qualità audio dipende dalla tipologia di montaggio. Montare il vivavoce all'altezza degli occhi dell'operatore.

Premessa

i La scatola ad incasso 9924 della ditta AGRO AG (E-No 372 111 129) serve ad alloggiare vivavoce video e **deve** essere usato obbligatoriamente per il montaggio.

- Montare la placca di fissaggio (4) alla scatola ad incasso (6). Osservare l'Istruzioni per il montaggio Placca di fissaggio per vivavoce video.

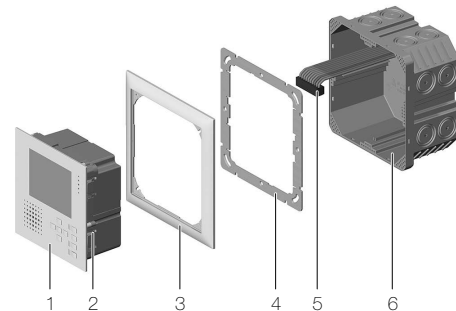

- Rimuovere il morsetto dalla confezione
- Sguainare il cavo e collegare il morsetto (5) secondo lo schema (sul retro) e la designazione dei morsetti. Collegare la schermatura con apposito morsetto.
- Applicare il morsetto di collegamento (5).
- Spingere il vivavoce (1) con il telaio di copertura (3) fino a far innestare le linguette di ritegno in sede (2).

Messa in funzione

Con la messa in funzione si assegnano all'apparecchio fino a 20 pulsanti per suoneria del citofono esterno.

Al fine di consentire all'utente di modificare il tipo di chiamata del pulsante per suoneria (principale) lo si dovrà registrare con una nuova impostazione come primo pulsante per suoneria. Ripetere la procedura per gli altri pulsanti per suoneria (secondari).

Tono di conferma

La messa in funzione dell'apparecchio viene confermata come segue:

| | |
|--------------|--|
| breve tono: | operazione riuscita, l'apparecchio è pronto ad entrare in funzione |
| nessun tono: | tempo a disposizione superato, ripetere l'operazione |
| tono lungo: | l'operazione è fallita |

Se l'operazione di registrazione è fallita:

- Controllare sulla centralina TwinBus se è stata attivata la protezione antiregolazione (vedi Istruzioni per l'installazione Centrale TwinBus).
- La memoria dell'apparecchio è piena se sono stati già registrati 20 pulsanti per suoneria. Cancellare eventualmente tutte le impostazioni (con sottomenu **Pulsante per suoneria** → **Canc.pulsante per suoneria**) e registrare di nuovo i pulsanti per suoneria necessari.

Menu di messa in funzione

Al menu di messa in funzione è accessibile azionando il tasto di selezione e poi il pulsante funzione speciale per oltre 5 secondi:



Comando menu:

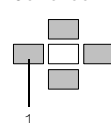

Con i **tasti di comando** ci si sposta all'interno della struttura del menu. Il sottomenu selezionato viene evidenziata dalla scritta chiara su fondo scuro. Con il tasto di comando "a sinistra" (1) è possibile uscire dal sottomenu (**Chiedi**). Con il **tasto di selezione** attivare il sottomenu selezionato. Indipendentemente dal sottomenu si apre un nuovo menu con altre possibilità di selezione.

Modulo di codifica come pulsante per suoneria



Se il modulo di codifica 5192 viene utilizzato nella modalità operativa "tastiera", nelle seguenti operazioni sul modulo di codifica si dovrà inserire il numero per l'unità abitativa, anziché premere il pulsante per suoneria.

Modulo display come pulsante per suoneria

Desiderando servire unità abitative con il modulo display 8791, in fase di inizializzazione occorre selezionare il nome dell'utente anziché il pulsante per suoneria.

Assegnazione dei pulsanti per suoneria: con il vivavoce video

> con una persona

- Selezionare il sottomenu **Pulsante per suoneria** ed infine **Impost. pulsante suoneria**. Adesso lo stato di programmazione è attivo e il LED del pulsante luce  lampeggia.
- Passare entro **1 minuto** al citofono esterno e premere il rispettivo pulsante per suoneria (principale).
- Una registrazione riuscita viene segnalata con un breve tono di conferma dal citofono esterno.
- Il LED del pulsante luce  non lampeggia più, il vivavoce video è pronto ad entrare in funzione.

> con due persone

Per la messa in funzione con due persone si può utilizzare il citofono esterno.

- Selezionare il sottomenu **Pulsante per suoneria** ed infine **Impost. pulsante suoneria**. Adesso lo stato di programmazione è attivo e il LED del pulsante luce  lampeggia.
- Mantenere premuto il pulsante per parlare  ed richiedere al persona alla stazione esterna di premere il rispettivo pulsante per suoneria (principale) entro **1 minuto** dopo aver riagganciato il ripetitore.
- Terminare la conversazione azionando l'apposito pulsante per parlare . Il LED lampeggiante del pulsante luce  indica la prontezza operativa.
- Deve essere premuto il rispettivo pulsante per suoneria (principale).
- Una registrazione riuscita viene segnalata con un breve tono di conferma tanto dal vivavoce quanto dal citofono esterno.
- Il LED del pulsante luce  non lampeggia più, il vivavoce video è pronto ad entrare in funzione.

Resistenza terminale

Se nel caso di un vivavoce video da collegare si tratta dell'ultimo apparecchio

- in una linea montante oppure
- dietro un'uscita del distributore video incassato 3239-7862.TB.UP

è necessario attivare la resistenza terminale:

- Selezionare il sottomenu **Impostazioni di base** ed infine **Resistenza di chiusura**.
- Selezionare l'opzione **Attiva**.

 Le resistenze terminali impostate erroneamente provocano una riduzione della qualità delle immagini.

Assegnare numero di chiamata interna

Con la registrazione del numero di chiamata interna si rende noto il vivavoce video a tutte le utenze collegate sulla linea bus.

 Realizzare un piano dei numeri di chiamata interna per l'intero impianto e comunicarlo alle utenze.

- Selezionare il sottomenu **Chiamata interna**.
- Selezionare l'opzione **Attiva**.
- Selezionare il numero dell'utenza (**INT1 – INT8**), con il quale questo apparecchio deve essere chiamato da altri vivavoce video.

Abilitare l'autorizzazione all'accensione

Con l'autorizzazione all'accensione attiva è possibile realizzare un collegamento video con il videocitofono esterno indipendentemente da una chiamata alla porta azionando un tasto di comando a piacere.

- Selezionare il sottomenu **Autorizzazioni** ed infine **Autorizz.all'accensione**.
- Selezionare l'opzione **Attiva**.

Autorizzare apriporta automatico

Azionando il pulsante per suoneria alla porta d'ingresso si attiva automaticamente l'apriporta automatico senza dover premere l'apposito pulsante. Una volta concessa l'autorizzazione, l'utente può attivare e disattivare manualmente l'apriporta automatico.

- Selezionare il sottomenu **Autorizzazioni** ed infine **Apriporta automatico**.
- Selezionare l'opzione **Attiva**.
- Selezionare il tempo di ritardo in un intervallo compreso tra 1–5 secondi.

Autorizzare apriporta automatico al piano

L'apriporta della porta del piano viene commutato con l'apriporta automatico al piano (similmente all'apriporta automatico) azionando il pulsante per suoneria al piano, che deve essere collegato secondo lo schema (a). Se abilitato, l'utente può attivare e disattivare manualmente la funzione.

- Selezionare il sottomenu **Autorizzazioni** ed infine **Apriporta automatico**.
- Selezionare l'opzione **Attiva**.
- Stabilire il **Tempo di commutazione** (1–8 s) e/o il **Tempo di ritardo** (0–5 s).
- Sincerarsi che il relè di commutazione chiamata non è attiva.

Configurare il relè di commutazione chiamata

Con il relè di commutazione chiamata è possibile comandare ad esempio un ulteriore campanello porta. Il campanello porta deve essere collegato secondo lo schema (b).

- Selezionare il sottomenu **Impostazioni di base** ed infine **Relè di chiamata**.
- Selezionare l'opzione **Attiva**.
- Stabilire il **Tempo di commutazione** (1–8 s) e/o il **Tempo di ritardo** (0–5 s).

Accettazione automatica della chiamata

Con l'accettazione automatica della chiamata attraverso il segnale di linea si stabilisce automaticamente il collegamento vocale con il videocitofono esterno e/o l'utenza interna. Se abilitato, l'utente può attivare e disattivare manualmente la funzione.

- Selezionare il sottomenu **Autorizzazioni** ed infine **Acc.autom.chiamata**.
- Selezionare la funzione desiderata.

Occupare il pulsante funzione speciale

L'occupazione del pulsante funzione speciale  può essere personalizzata. Possibilità di assegnare una funzione sfruttata regolarmente a questo tasto:

- Selezionare il sottomenu **Tasto speciale**.
- Selezionare la funzione richiesta:
 - **Disattivare**
 - **Attivazione camera**
Devono essere collegate più videocamere al commutatore camerae per lo commutatore camera deve essere impostata la modalità 4 (vedi Istruzioni per l'installazione *Commutatore camera*).
 - **Contatto di commutazione**
L'apriporta al piano comandato dal pulsante senza potenziale deve essere allacciato in base allo schema (a).
 - **Chiamata interna**
Selezionare il numero dell'utenza da compilare. (appare solo se la rispettiva funzione è stata abilitata)
 - **Comando commutazione**
Selezionare il comando di commutazione, che deve essere registrato sul commutatore 3239-4981.TB.REG come comando di commutazione speciale.

Altre impostazioni base

Nei sottomenu **Impostazioni di base** è possibile selezionare anche la **Lingua** e attivare/disattivare la **Distinzione suoneria**.

 Se le chiamate vengono segnalate da più pulsanti per suoneria con lo stesso tono di chiamata, allora per **Distinzione suoneria** deve essere selezionata l'impostazione **Disattivare**.

Schemi

Collegare le schermature della linea in entrata che in uscita. Nel caso dei cavi di telecomunicazione collegare tutti i conduttori inutilizzati come schermatura.

Legenda:

| | |
|------|---|
| 7875 | Vivavoce video 3224-7875.TB.V |
| 6481 | Alimentatore di rete video 3239-6481.TB.V.REG |
| 6477 | Trasformatore di rete 3239-6477.TB.REG |
| — | Coppia di conduttori intrecciata |
| TG | Campanello porta supplementare |

Collegamenti:

| | |
|--------|---|
| a, b | Linea bus per la centralina TwinBus |
| ED, ED | Pulsante per suoneria al piano |
| Va, Vb | Bus video |
| 51, 52 | Contatto commutatore / contatto di lavoro |
| ~, ~ | Tensione di esercizio vivavoce video |
| -, + | Tensione in uscita 24 V DC (6481) |
| 2, 3 | Tensione in uscita 12 V AC (6477) |

Alimentazione di tensione centralizzata

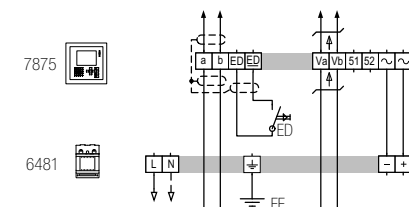

Alimentazione di tensione decentrata

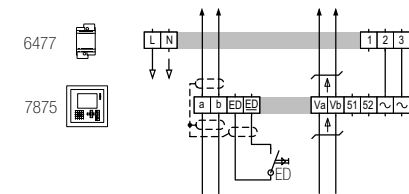

Contatto di commutazione configurabile

- a) Scatto dell'apriporta automatico al piano tramite il pulsante per suoneria al piano (**Autorizzazioni** → **Aprip. autom.al piano** → **Attiva**) e/o collegamento di un apriporta al piano da commutare con il tasto speciale (**Tasto speciale** → **Contatto di commutazione**)



- b) Collegamento di un campanello porta supplementare (**Impostazioni di base** → **Relè di chiamata** → **Attiva**):

