

Description d'application

Entrée binaire octuple 230 V AC

36269-8.REG

10.KNX36269-F.1111

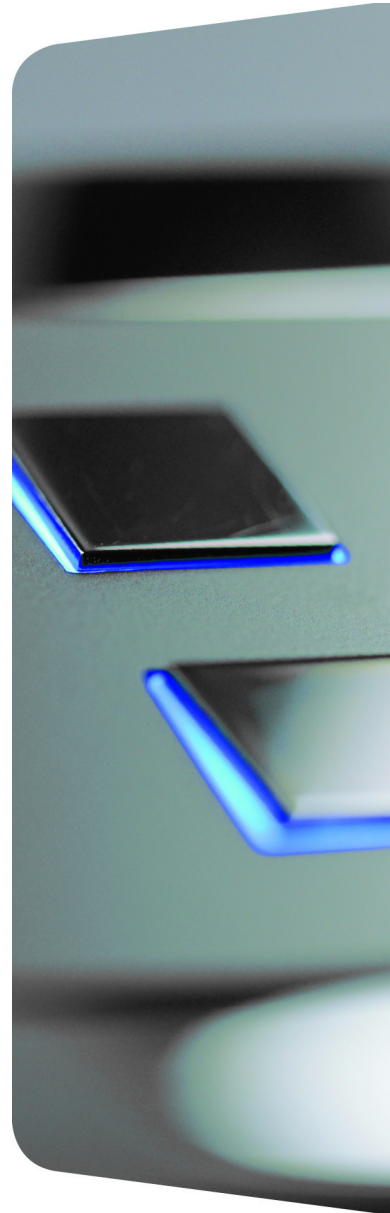

EDIZIO ainsi que le logo associé sont des marques déposées de Feller SA

Tous droits, y compris de traduction en langues étrangères, réservés. Il est interdit de copier, de reproduire, de diffuser ou de transmettre par voie électronique sous quelque forme que ce soit et par quelque moyen que ce soit tout ou partie de ce document sans l'autorisation écrite de l'éditeur.

Sous réserve de modifications techniques.

© Feller SA 2011

1	<u>Définition de produit</u>	5
1.1	Catalogue de produits	5
1.2	Domaine d'application	5
2	<u>Installation et commande</u>	6
2.1	Consignes de sécurité	6
2.2	Structure de l'appareil	7
2.3	Montage et raccordement électrique	8
3	<u>Caractéristiques techniques</u>	10
4	<u>Description du logiciel</u>	11
4.1	Logiciel "Entrée universelle 705402"	11
4.1.1	Etendue des fonctions	11
4.1.2	Indications sur le logiciel	12
4.1.3	Tableau des objets	14
4.1.4	Schéma de câblage fonctionnel	15
4.1.5	Paramètres	19

1 Définition de produit

1.1 Catalogue de produits

Nom de produit: Entrée binaire universelle octuple
Utilisation: Actionneur
Référence: 36269-8.REG

1.2 Domaine d'application

L'entrée binaire reçoit via ses huit entrées indépendantes l'une de l'autre des signaux de tension 230 V et envoie conformément au logiciel des télégrammes sur le bus KNX. Il peut par exemple s'agit de télégrammes de commutation, de variation (également de variation à une surface) ou de la commande de stores. Il est également possible de programmer des fonctions de transmetteur de valeur, tel que p. ex. un transmetteur de valeur de variation, des tableaux de scènes d'éclairage, des transmetteurs de valeur de température ou de luminosité. Ce faisant, on peut affecter des fonctions différentes aux 8 entrées.

En outre, les entrées 1 et 2 peuvent être paramétrées avec des fonctions de compteur d'impulsions ou de commutations.

L'entrée binaire offre la possibilité de verrouiller de manière ciblée des entrées individuelles.

2 Installation et commande

2.1 Consignes de sécurité

Ces appareils sont raccordés à l'installation électrique domestique 230 V AC. Cette tension peut être mortelle en cas de contact. Un montage non effectué dans les règles de l'art peut provoquer de graves dommages corporels ou matériels.

Les appareils peuvent uniquement être raccordés à l'installation électrique domestique ou séparés de celle-ci par un électricien. Un électricien est une personne qui, en raison de sa formation technique, de ses connaissances et de son expérience ainsi que de sa connaissance des normes en vigueur, est capable d'évaluer les travaux qui lui sont confiés et de reconnaître les dangers possibles de l'électricité.

Les indications et instructions dans ce mode d'emploi doivent toujours être respectées afin d'éviter les dangers et dommages.

Avant les travaux sur ces appareils ou les consommateurs raccordés, le câble d'alimentation doit être mis hors tension à l'aide du coupe-circuit placé en amont. N'effectuer l'installation que si l'absence de tension électrique est assurée (contrôle avec un instrument de mesure).

Comme les raccordements aux appareils sont dans tous les cas à considérer comme étant sous tension, la norme d'installation basse tension (NIN) SEV 1000 concernant le débranchement de consommateurs d'énergie doit être respectée.

Ne pas raccorder les consommateurs pour tension de réseau et basse tension de sécurité SELV/PELV à un même actionneur de commutation.

Les appareils ne peuvent pas être ouverts ni exploités en dehors de la spécification technique.

2.2 Structure de l'appareil

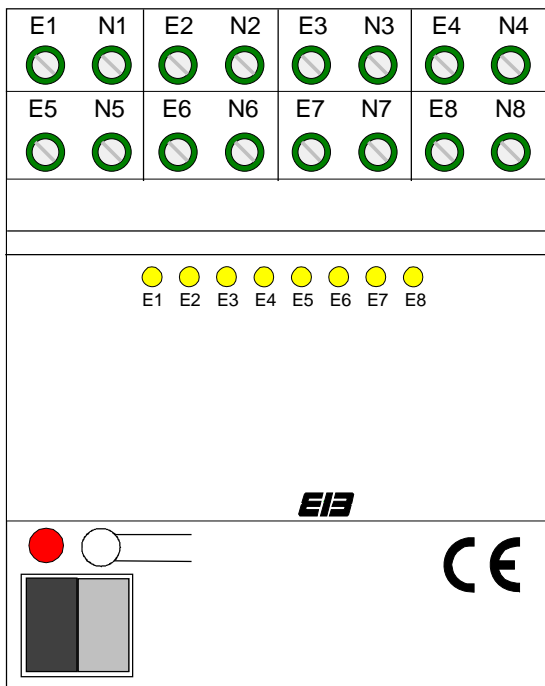

Dimensions:

Largeur (L):
72 mm (4 TE)

Hauteur (H):
90 mm

Profondeur (P):
58 mm

Éléments de commande

- Touche de programmation et LED de programmation (rouge). La LED de programmation clignote lentement lorsque le mode de sûreté est activé.
- 8 LED d'affichage des signaux d'entrée présents (jaunes).

2.3 Montage et raccordement électrique



DANGER!

Choc électrique en cas de contact avec des pièces sous tension. Le choc électrique peut être mortel.

Avant les travaux sur l'appareil, mettre les lignes de raccordement hors tension et recouvrir les pièces sous tension situées à proximité!

Monter l'appareil

- Clipser sur le rail DIN selon DIN EN 60715.
- Un rail de données KNX n'est pas nécessaire.
- Respecter la plage de température (-5 °C à +45 °C) et veiller le cas échéant à un refroidissement suffisant.

Schéma de raccordement

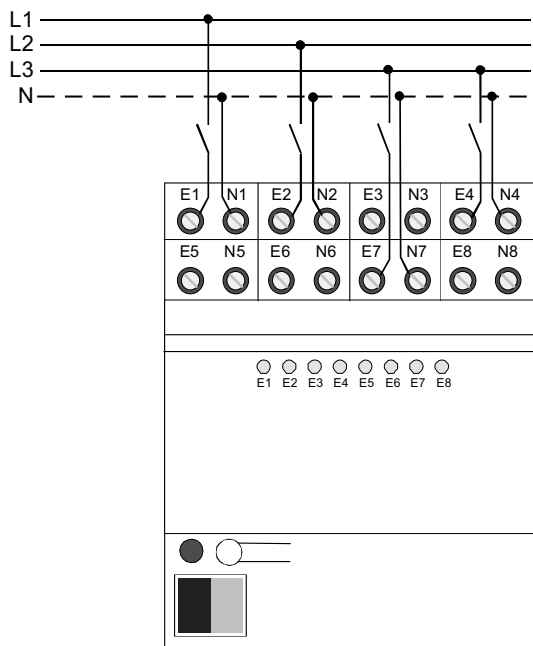

Remarques concernant le matériel

- En plus du logiciel antirebond paramétrable des entrées, tous les signaux traversent toujours un dispositif matériel antirebond. Ce retard des flancs de signaux dépend de l'amplitude du signal et est d'env. 2 ms (flanc montant) ou env. 40 ms (flanc descendant).
- On peut raccorder différents conducteurs extérieurs.
- Jusqu'à 8 circuits de courant avec disjoncteurs différentiels sont possibles.

Mettre en place/enlever le capuchon

Pour protéger le raccordement au bus des tensions dangereuses, en particulier dans la zone de raccordement, on peut enficher un capuchon pour assurer une séparation sûre.

Le montage du capuchon se fait avec borne de bus placée et câble de bus raccordé, guidé vers l'arrière.

- Mettre en place le capuchon: glisser le capuchon sur la borne de bus (A) jusqu'à ce qu'il se verrouille de manière perceptible.
- Enlever le capuchon: on enlève le capuchon en le poussant légèrement latéralement et en le tirant vers l'avant (B).

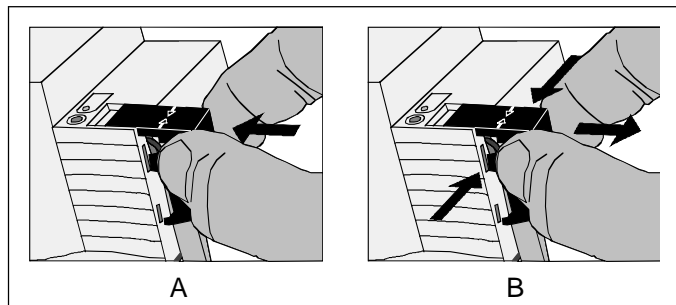

3 Caractéristiques techniques

Alimentation externe	---
Alimentation KNX	
Tension:	24 V DC (+6 V / -4 V)
Puissance absorbée:	max. 240 mW (I = 10 mA)
Raccordement:	Borne de raccordement
<hr/>	
Entrée:	
Nombre:	8
Tension de signal:	110 V ... 230 V AC \pm 10 %; 50 / 60Hz
Courant de signal:	env. 7 mA sous 230 V AC par entrée (courant max. de lampe néon < 2 mA pour une détection sûre de "0")
Puissance absorbée par canal:	env. 1,6 VA sous 230 V AC par entrée
Durée du signal pour comptage d'impulsions:	T _{min.} = 200 ms pour un rapport impulsion-pause de 1:1
Détection de signal	
Signal "0":	0 ... 70 V AC
Signal "1":	> 90 V AC
Retard du signal	
flanc montant:	env. 2 ms
flanc descendant:	env. 40 ms
Longueur de la ligne d'entrée:	max. 100 m (non blindée)
Raccordement:	Bornes vissées:
	0,75 – 4 mm ² unifilaires
	2 x 0,75 – 2,5 mm ² unifilaires
	0,75 – 4 mm ² à fils de faible diamètre sans embouts
	0,75 – 2,5 mm ² à fils de faible diamètre avec embouts
Comportement en cas de panne de la tension	
Uniquement tension de bus:	Pas de réaction!
Uniquement tension de réseau:	Un flanc descendant est détecté. La réaction dépend du logiciel.
Tension de bus et de réseau:	Pas de réaction!
Comportement au réenclenchement	
Uniquement tension de bus:	Dépend du logiciel
Uniquement tension de réseau:	Un flanc montant est détecté. La réaction dépend du logiciel.
Tension de bus et de réseau:	Dépend du logiciel
<hr/>	
Degré de protection:	IP20
Température ambiante:	-5 °C à +45 °C
Température de stockage:	-25 °C à +75 °C (le stockage à plus de +45 °C diminue la durée de vie)

4 Description du logiciel

4.1 Logiciel "Entrée universelle 705402"

4.1.1 Etendue des fonctions

Généralités

- Affectation libre des fonctions commutation, variation, store, transmetteur de valeur aux 8 entrées.
- Affectation libre des fonctions "compteur d'impulsions" et "compteur de commutations" aux entrées 1 et 2.
Pour la fonction "compteur d'impulsions", paramétrée à l'entrée 1 (2), l'entrée 3 (4) est réservée pour le signal synchrone et ne peut donc pas être utilisée pour d'autres fonctions!
- Indication de signal possible via 8 LED d'état jaunes. Les LED d'état s'allument lorsque le signal est présent et ne sont pas paramétrables!
- Objet de verrouillage pour verrouiller des entrées individuelles (la polarité de l'objet de verrouillage est réglable).
- Retard au retour de la tension de bus et délai d'antirebond réglable de manière centrale.
- Comportement au retour de la tension de bus paramétrable séparément pour chaque entrée.
- Limitation du débit de télégrammes paramétrable de manière générale pour toutes les entrées.

Fonction de commutation

- Deux objets de commutation indépendants présents pour chaque entrée et activables individuellement.
- Instruction réglable indépendamment pour le flanc montant et le flanc descendant (MARCHE, ARRÊT, INVERSION, pas de réaction).
- Envoi cyclique indépendant des objets de commutation sélectionnable en fonction du flanc ou en fonction de la valeur d'objet.

Fonction variation

- Commande à une surface ou à deux surfaces possible.
- Temps entre la variation et la commutation et amplitude de pas de variation réglables.
- Répétition de télégramme et envoi d'un télégramme d'arrêt possibles.

Fonction store

- Instruction réglable pour flanc montant (pas de fonction, MONTEE, DESCENTE, INVERSION).
- Concept de commande paramétrable (pas à pas – continu – pas à pas ou continu – pas à pas).
- Temps réglable entre fonction courte et fonction longue (uniquement pour pas à pas – continu – pas à pas).
- Temps de réglage des lamelles réglable (temps pendant lequel une commande de mouvement peut être terminée en relâchant un bouton-poussoir à l'entrée).

Fonction transmetteur de valeur et tableau de scènes d'éclairage

- Flanc (bouton-poussoir comme contact normalement ouvert, bouton-poussoir comme contact normalement fermé, commutateur) et valeur pour le flanc paramétrables.
- Réglage de valeur pour transmetteur de valeur possible via une longue pression sur la touche dans le cas d'un bouton-poussoir.
- Pour un tableau de scènes d'éclairage avec fonction mémoire, la mémorisation de la scène également possible sans appel préalable.

Fonction transmetteur de valeur de température et transmetteur de valeur de luminosité

- Flanc (bouton-poussoir comme contact normalement ouvert, bouton-poussoir comme contact normalement fermé, commutateur) et valeur pour le flanc paramétrables.

- Réglage de valeur possible via une longue pression sur la touche dans le cas d'un bouton-poussoir.

Fonction compteur d'impulsions

- Flanc de comptage d'impulsions et intervalle de transmission de l'indication du compteur paramétrables.
- Flanc du signal synchrone de réinitialisation de l'indication du compteur et télégramme de commutation à l'arrivée du signal synchrone réglables en fonction du flanc.

Fonction compteur de commutations

- Flanc de comptage des signaux à l'entrée et indication maximale du compteur sélectionnables.
- L'ampleur de pas de sortie de l'indication du compteur et l'instruction (pas de télégramme, MARCHE, ARRET, INVERSION) lorsque l'indication maximale du compteur est atteinte sont paramétrables.

4.1.2 Indications sur le logiciel

• Retour de la tension de bus

On peut définir pour chaque entrée quelle doit être la réaction au retour de la tension de bus. Si un retard est paramétré après le retour de la tension de bus, ce délai doit d'abord s'écouler avant que la réaction réglée soit exécutée. Durant le retard, les flancs ou signaux présents aux entrées sont rejetés. Le retard est paramétré de manière générale pour toutes les entrées.

Il est possible de paramétrer une limitation du débit de télégrammes. Dans ce cas, aucun télégramme n'est envoyé durant les 17 premières secondes suivant le retour de la tension de bus. On doit tenir compte de ce qu'un retard éventuellement paramétré au retour de la tension de bus peut également être actif pendant ce temps.

Un flanc ou un signal présent aux entrées au retour de la tension de bus est rejeté!

• Fonction de verrouillage

A chaque entrée, on peut exécuter indépendamment une réaction déterminée au début ou à la fin d'un verrouillage. Ce faisant, il est possible de paramétrer également pour "pas de réaction". Ce n'est que dans ce cas que des processus de variation ou de commande de stores ou des réglages de valeur en cours avant une activation de la fonction de verrouillage sont exécutés jusqu'au bout pour un verrouillage actif. Dans tous les autres cas, l'instruction paramétrée est envoyée immédiatement au début du verrouillage. Par ailleurs, les flancs ou signaux aux entrées correspondantes ne sont pas acceptés pendant un verrouillage actif!

Les mises à jour d'objets de verrouillage (verrouillage ou validation) provoquent chaque fois l'envoi de l'instruction paramétrée correspondante "au début respectivement à la fin du verrouillage".

Pendant un verrouillage actif, il n'y a pas d'envoi cyclique via l'entrée verrouillée. S'il y avait un envoi cyclique avant l'activation de la fonction de verrouillage, il n'y a plus d'envoi cyclique à la fin du verrouillage pour le paramétrage "pas de réaction"! Dans ce cas, la transmission cyclique reprend seulement après une mise à jour de la valeur de l'objet de commutation. Dans tous les autres cas, la valeur d'objet est à nouveau envoyée de manière cyclique après la fin du verrouillage.

• Envoi cyclique

On envoie toujours la valeur d'objet asservie en externe ou en interne dans les objets de commutation. L'envoi cyclique après le retour de la tension de bus a lieu seulement après un flanc à l'entrée correspondant au paramétrage de la valeur d'objet pour l'envoi cyclique. La valeur d'objet est donc également envoyée de manière cyclique lorsque "pas de réaction" est affecté à un flanc montant ou descendant!

Pendant un verrouillage actif, il n'y a pas d'envoi cyclique via l'entrée verrouillée.

Mode de sûreté

Si l'appareil ne fonctionne pas correctement, par exemple à cause d'une élaboration du projet ou d'une mise en service incorrectes, l'exécution du programme d'application chargé peut être arrêtée par l'activation du mode de sûreté. Dans le mode de sûreté, une commande des sorties via le bus n'est pas possible. Seule le fonctionnement manuel peut être activé. L'actionneur se comporte passivement, le programme d'application n'étant pas exécuté (état d'exécution: terminé). Seul le logiciel système fonctionne encore, de sorte que les fonctions de diagnostic ETS et également la programmation de l'appareil sont encore possibles.

Activer le mode de sûreté

- Désactiver la tension de bus et l'alimentation en tension de réseau.
- Appuyer sur la touche de programmation et la maintenir enfoncée.
- Enclencher la tension de bus et de réseau. Relâcher la touche de programmation seulement lorsque la LED de programmation clignote lentement.
 - Le mode de sûreté est activé. Une nouvelle pression courte sur la touche de programmation permet d'activer et désactiver le mode de programmation comme d'habitude également en mode de sûreté. Cependant, la LED de programmation continue de clignote, indépendamment du mode de programmation, tant que le mode de sûreté est activé.
- On peut mettre fin au mode de sûreté en coupant la tension d'alimentation (bus et réseau) ou par un processus de programmation ETS.
- Pour l'activation du mode de sûreté, la tension de bus ne doit pas être enclenchée.

Décharger le programme d'application

Le programme d'application peut être déchargé par l'ETS. Dans ce cas, seule une commande manuelle des sorties est possible.

4.1.3 Tableau des objets

Objet	Description d'objet
☐ 0 - 7 Commutation	Objet 1 bit d'envoi de télégrammes de commutation (MARCHE, ARRET)
☐ 8 - 15 Variation	Objet 4 bits de modification relative de luminosité entre 0 et 100 %
☐ 0 - 7 Fonction brève	Objet 1 bit pour la fonction brève d'un store
☐ 8 - 15 Fonction longue	Objet 1 bit pour la fonction longue d'un store
☐ 0 - 7 Valeur	Objet 1 octet pour l'envoi p. ex. de télégrammes de valeur (0 - 255)
☐ 0 - 7 Poste secondaire de scène d'éclairage	Objet 1 octet d'appel ou de mémorisation de scènes d'éclairage (1 - 128)
☐ 8 - 15 Valeur de température	Objet 2 octets de réglage d'une valeur fixe de température (0 - 40 °C)
☐ 8 - 15 Valeur de luminosité	Objet 2 octets de réglage d'une valeur fixe de luminosité (0 - 1500 lux)
☐ 2, 3 Signal synchrone Compteur d'impulsions X	Objet 1 bit d'envoi de télégrammes de commutation en fonction du signal synchrone
☐ 8, 9 Indication du compteur Compteur d'impulsions X	Objet 2 octets de transmission de l'indication du compteur
☐ 0, 1 Compteur de commutations	Objet 1 bit d'envoi de télégrammes de commutation en fonction de l'indication du compteur
☐ 8, 9 Compteur de commutations	Objet 2 octets de transmission de l'indication du compteur
☐ 16 - 23 Verrouillage	Objet 1 bit de verrouillage d'entrées individuelles

4.1.4 Schéma de câblage fonctionnel



Schéma de câblage fonctionnel (p. ex. entrée 1 fonction "Commutation")



Schéma de câblage fonctionnel (p. ex. entrée 1 fonction "Variation")

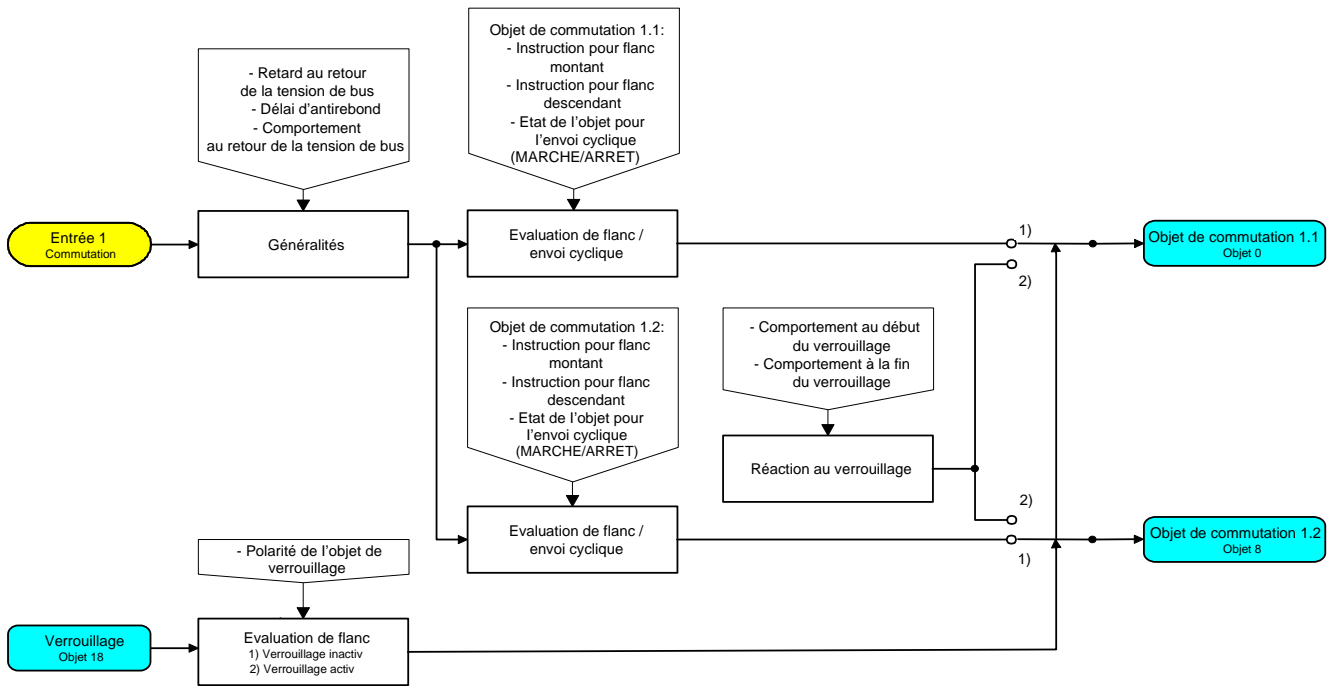

Schéma de câblage fonctionnel (p. ex. entrée 1 fonction "Store")

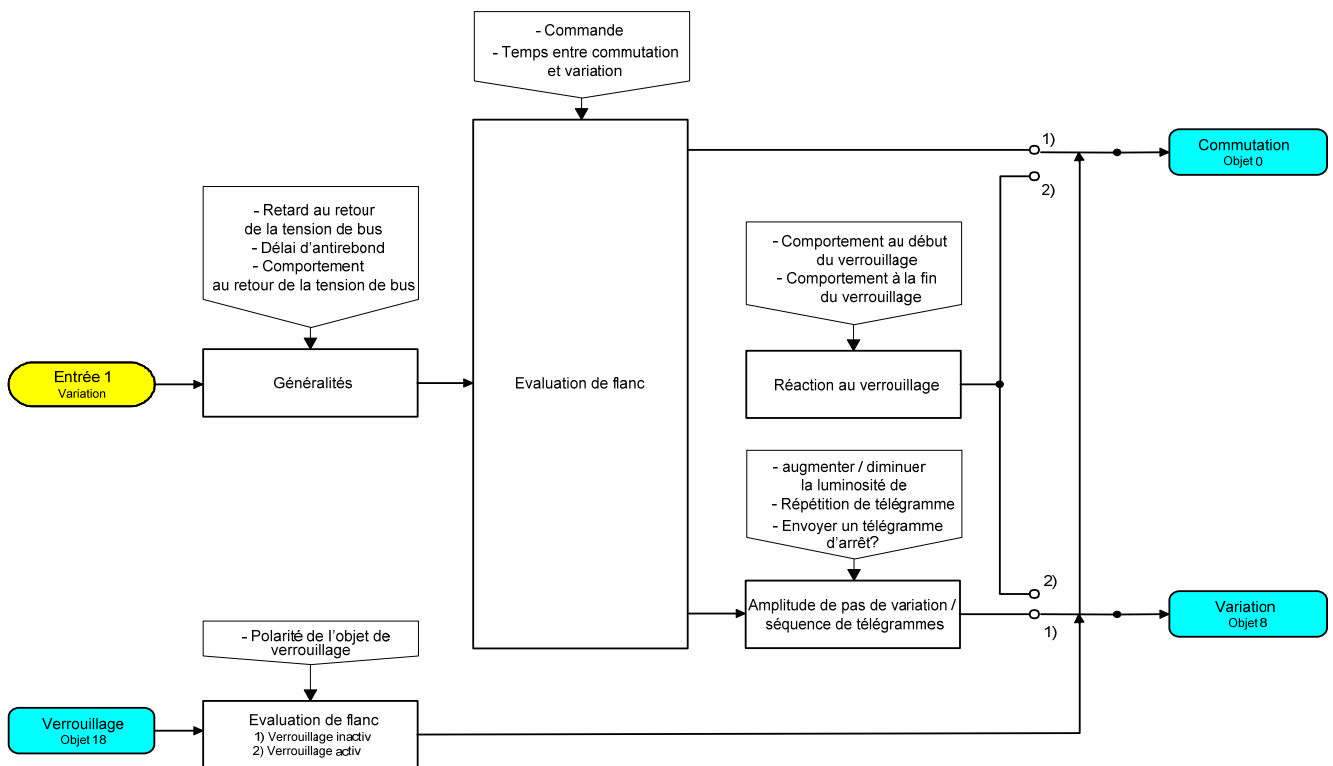

Schéma de câblage fonctionnel (p. ex. entrée 1 fonction "Transmetteur de valeur")

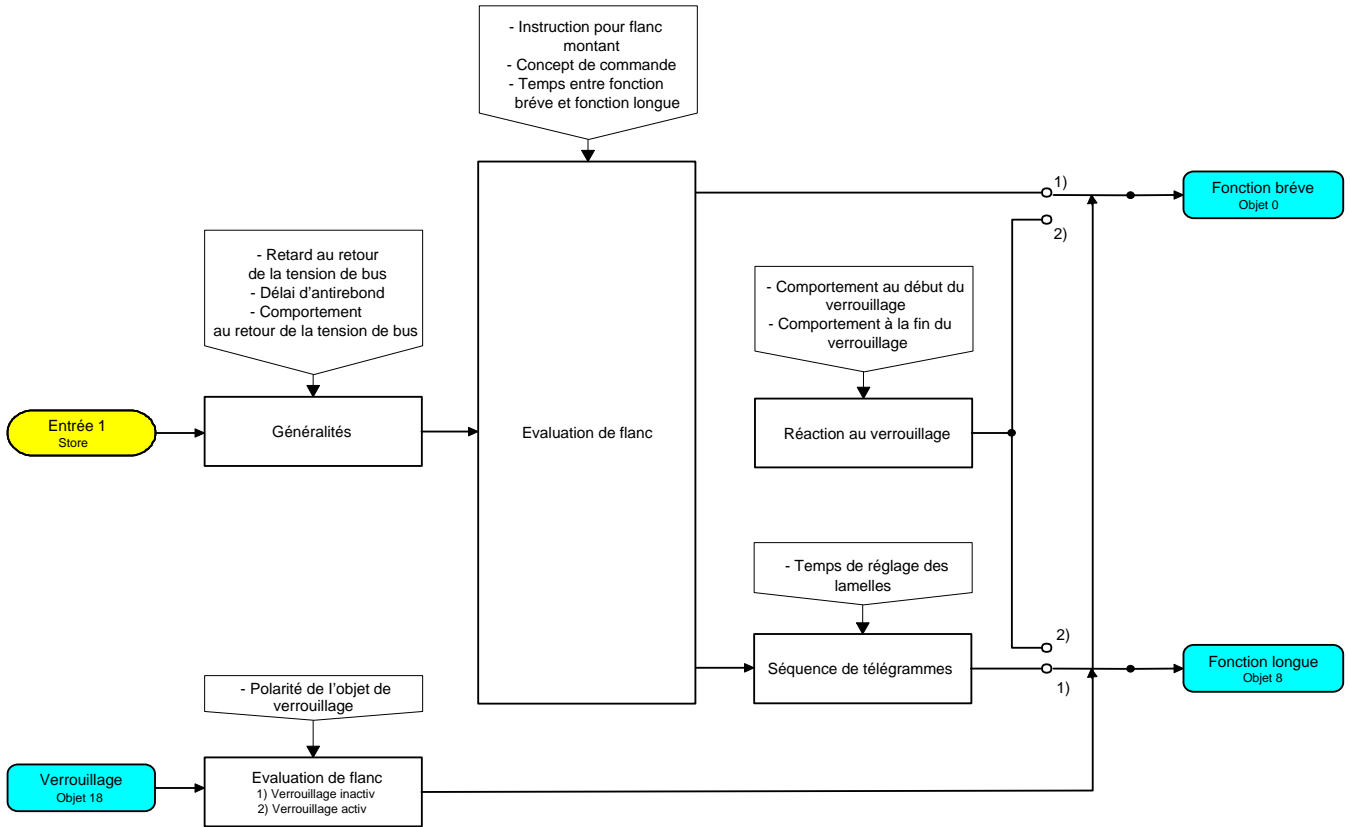

Schéma de câblage fonctionnel (p. ex. entrée 1 fonction "Compteur d'impulsions")

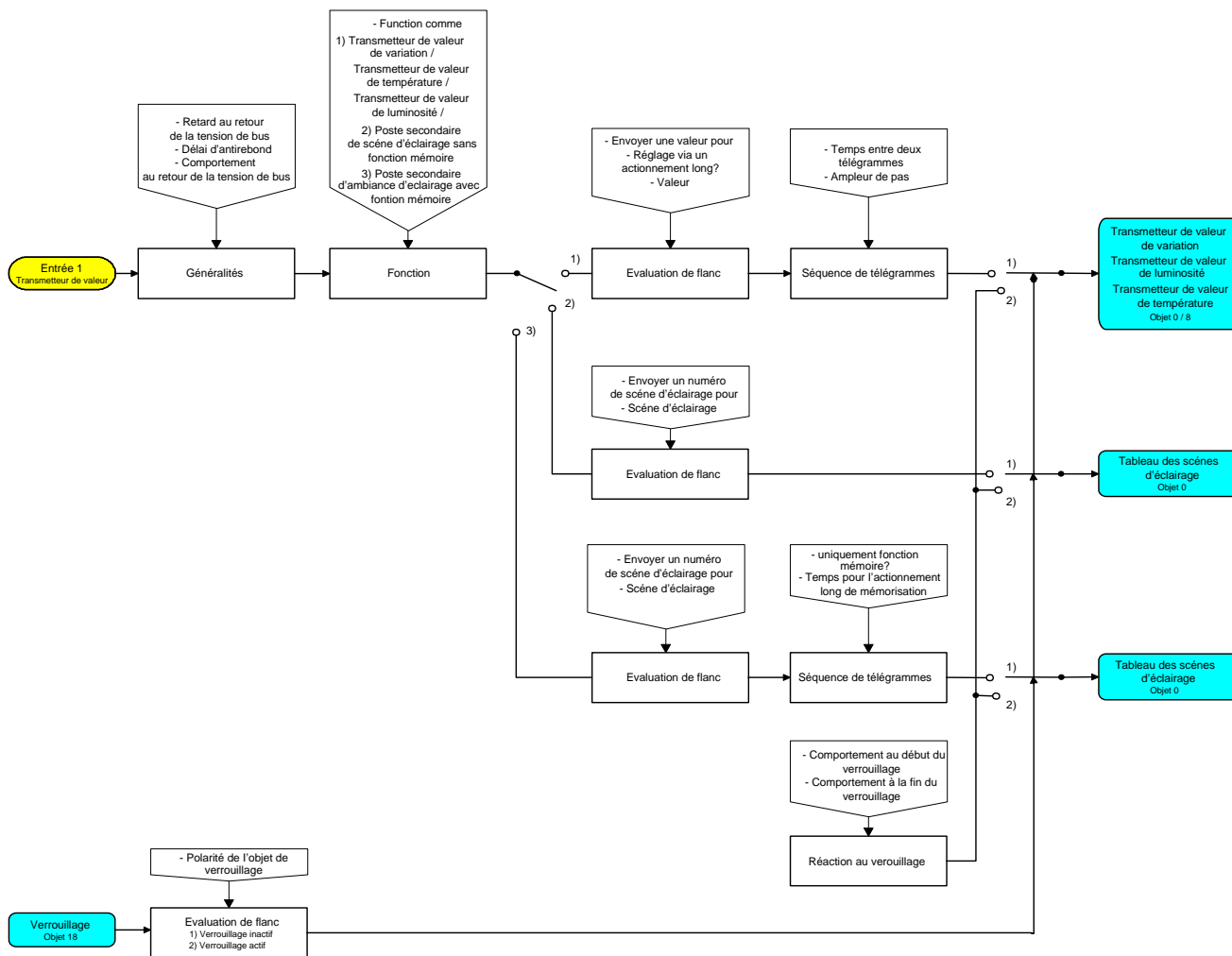

Schéma de câblage fonctionnel (p. ex. entrée 1 fonction "Compteur de commutations")

4.1.5 Paramètres

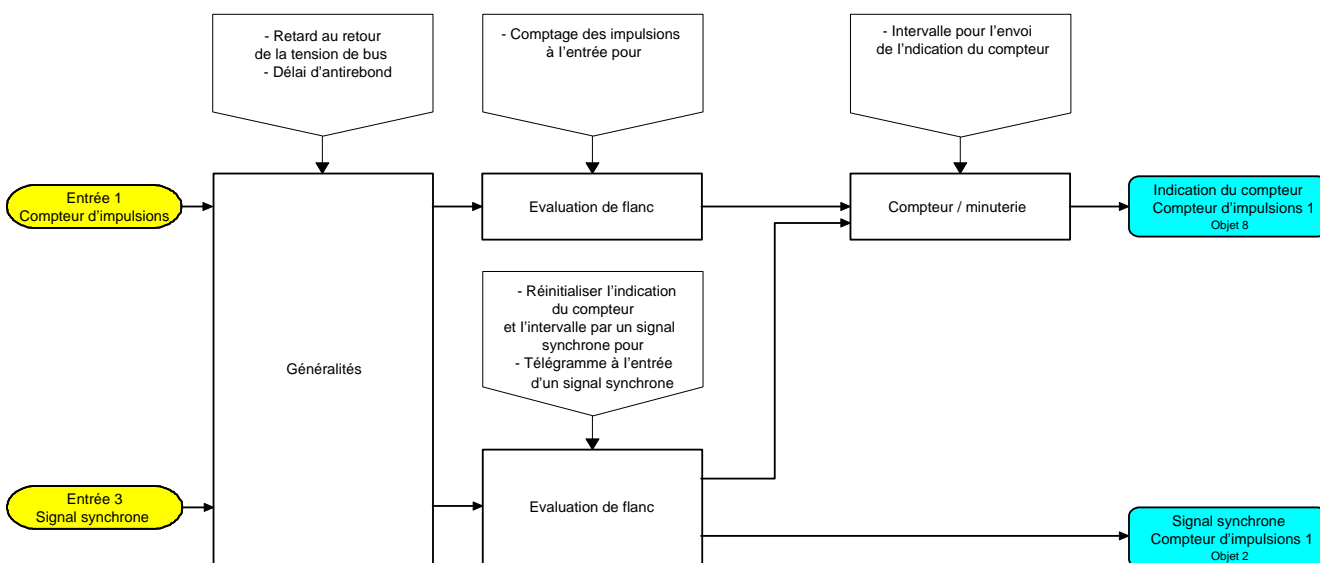



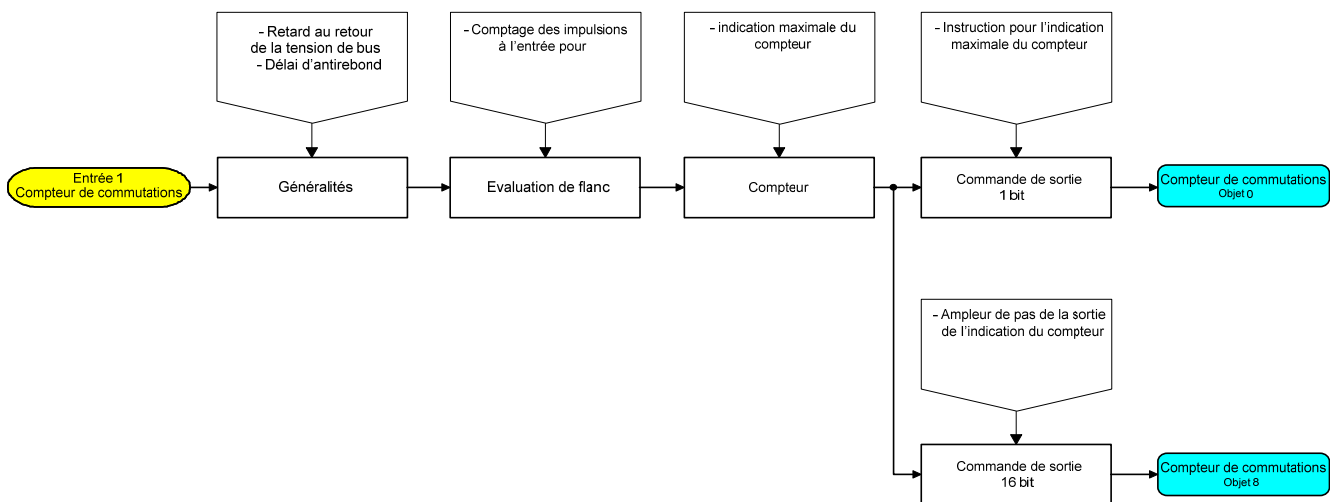
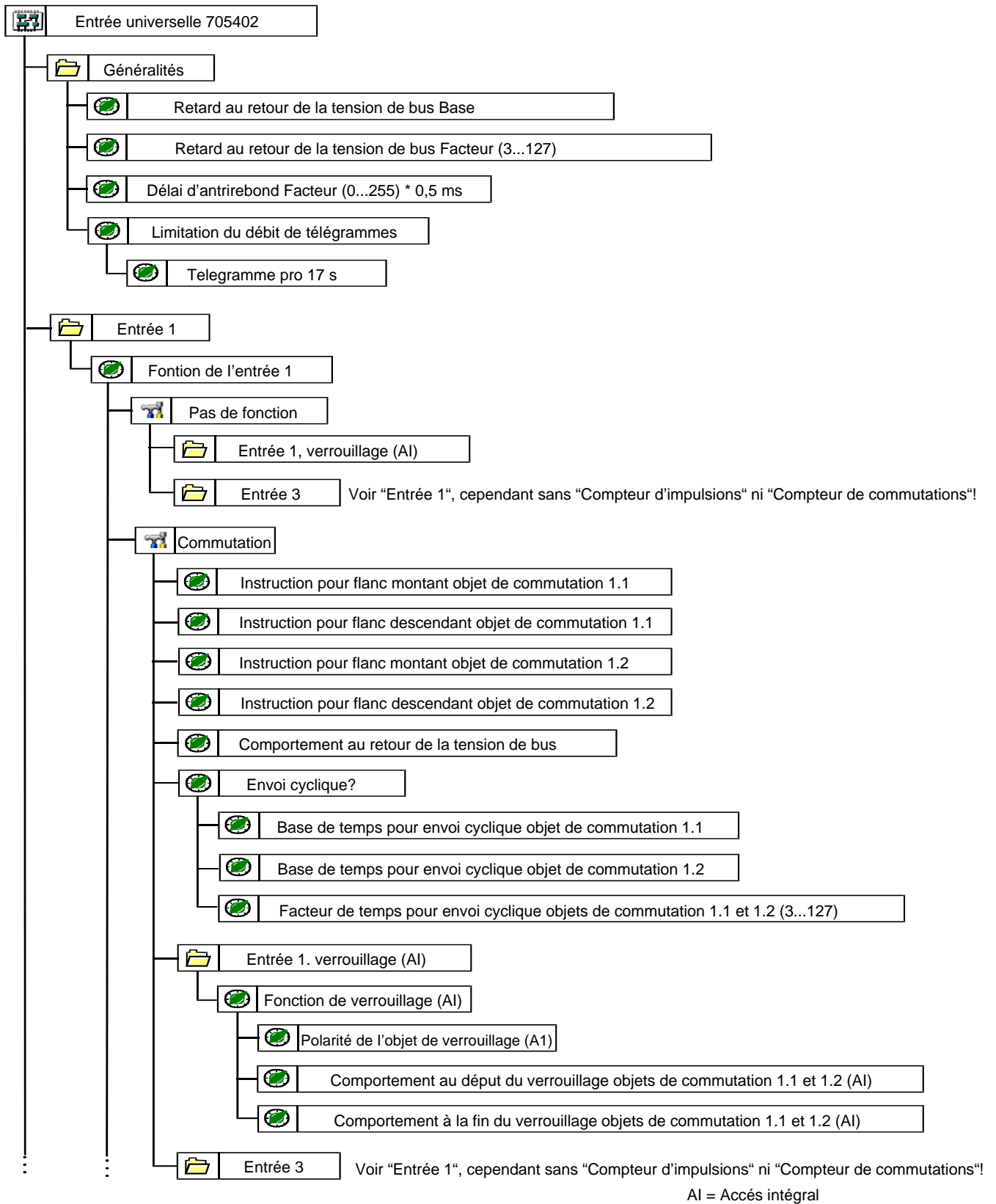
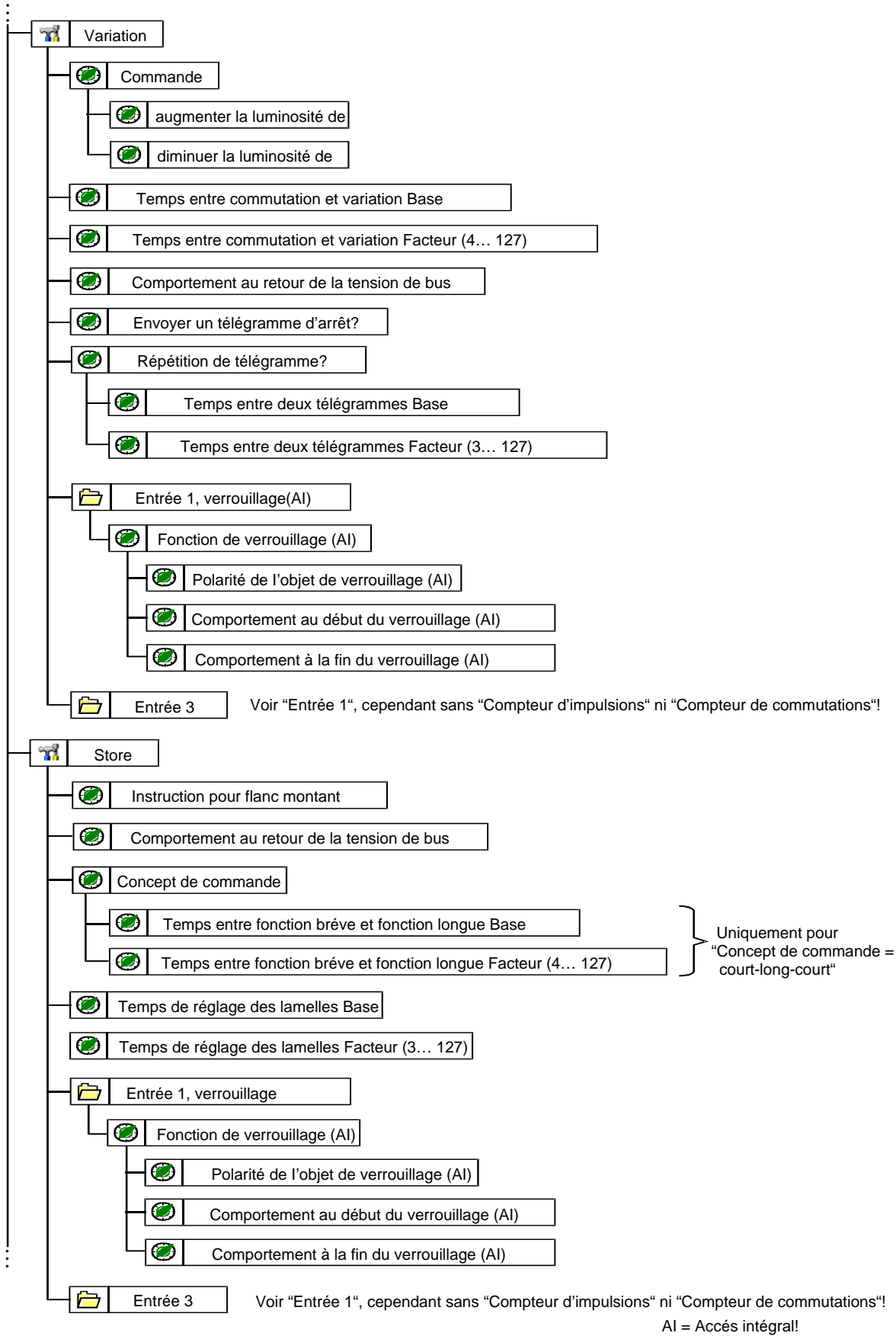
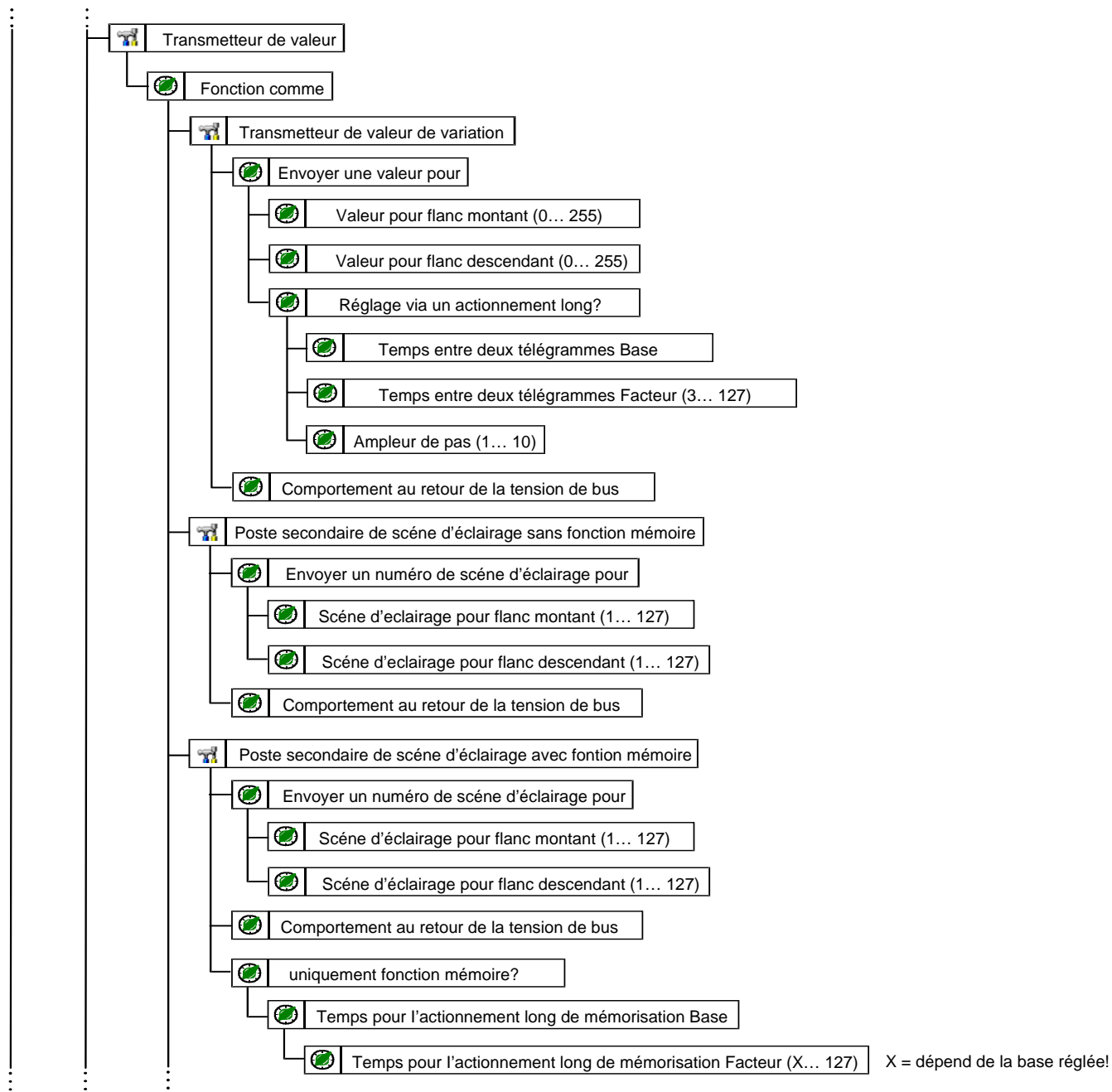

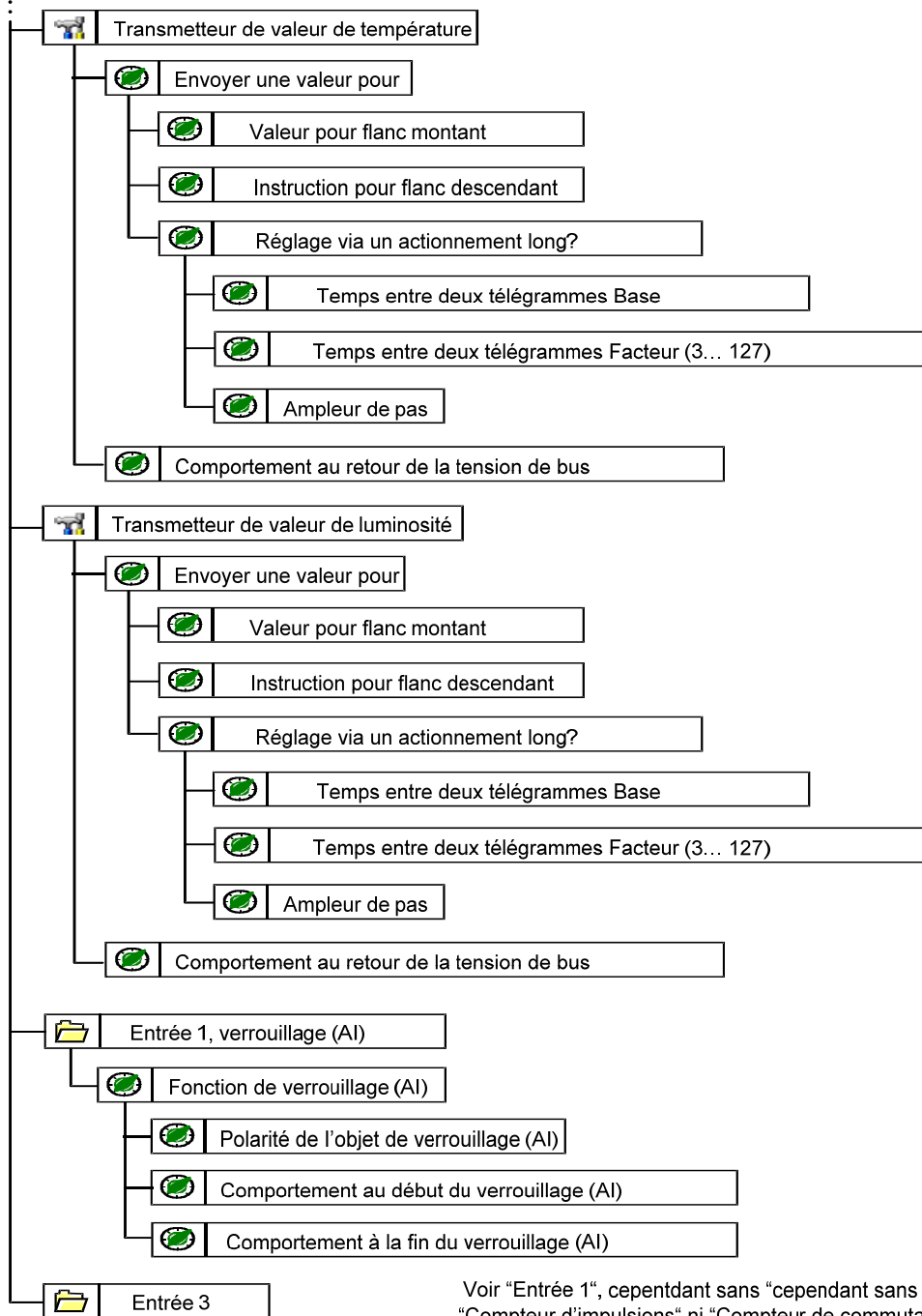

Voir "Entrée 1", cependant sans "cependant sans
 "Compteur d'impulsions" ni "Compteur de commutations"
 AI = Accès intégral!

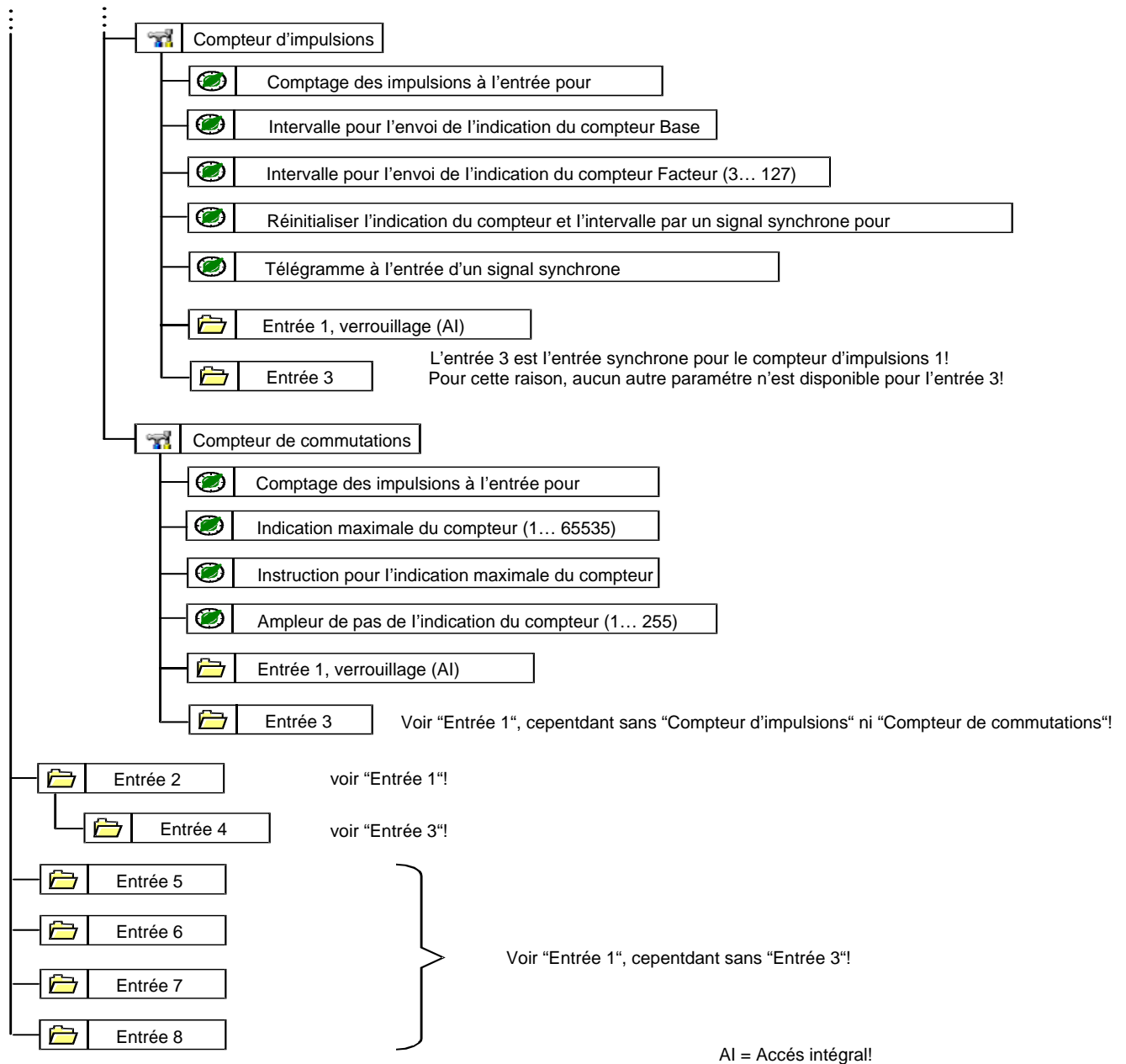

Transmetteur de valeur: réglage via une longue pression sur la touche

Pour un paramétrage de transmetteur de valeur (transmetteur de valeur, transmetteur de valeur de température ou transmetteur de valeur de luminosité), le réglage de la valeur à envoyer est possible à l'aide d'un actionnement de touche long (> 5 s) si la valeur doit être envoyée à flanc montant ou flanc descendant. Ce faisant, la valeur programmée est alors augmentée de l'ampleur de pas paramétrée et envoyée. Lorsqu'on relâche l'entrée, la valeur envoyée en dernier lieu reste mémorisée. Au long actionnement de touche suivant, la direction de réglage de valeur change.

Exemple de transmetteur de valeur:

Valeur de variation (0...255) 17
Ampleur de pas (1...10) 5

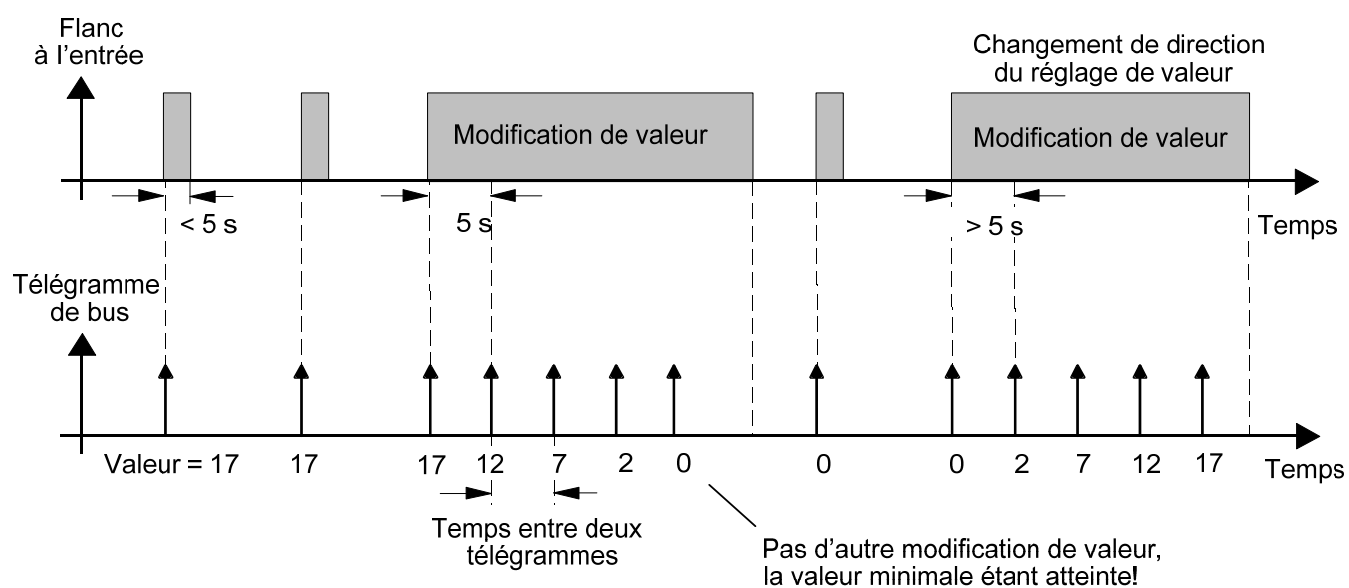

Indication:

Il n'y a pas de dépassement lors du réglage de valeur! Si la valeur maximale (255) ou minimale (0) est atteinte lors d'un réglage, aucun télégramme n'est plus envoyé.

Tableau de scènes d'éclairage avec/sans fonction mémoire

Lors d'un paramétrage comme tableau de scènes d'éclairage sans fonction mémoire, il est possible d'appeler une scène d'éclairage. A flanc montant, flanc descendant ou flanc montant et descendant, le numéro de scène d'éclairage paramétré est immédiatement envoyé.

Lors d'un paramétrage comme tableau de scènes d'éclairage avec fonction mémoire, il est possible de générer un télégramme de mémorisation en fonction de la scène d'éclairage à envoyer. Ce faisant, pour un actionnement long du contact normalement ouvert (flanc montant) ou du contact normalement fermé (flanc descendant), le télégramme de mémorisation correspondant est envoyé. Dans ce cas, le temps pour un actionnement long est paramétrable (cependant pas en dessous de 5 s). Pour un actionnement court < 1 s, le numéro de scène d'éclairage paramétré est envoyé (sans télégramme de mémorisation). Cependant, si l'actionnement dure plus de 1 s mais moins de 5 s, aucun télégramme n'est envoyé. En outre, on a la possibilité d'envoyer exclusivement un télégramme de mémorisation sans appel préalable de scène d'éclairage. Dans ce cas, le paramètre "uniquement fonction mémoire = OUI" doit être réglé.

Exemples de tableau de scènes d'éclairage avec fonction mémoire:

- 1.) uniquement fonction mémoire = NON
- 2.) uniquement fonction mémoire = OUI

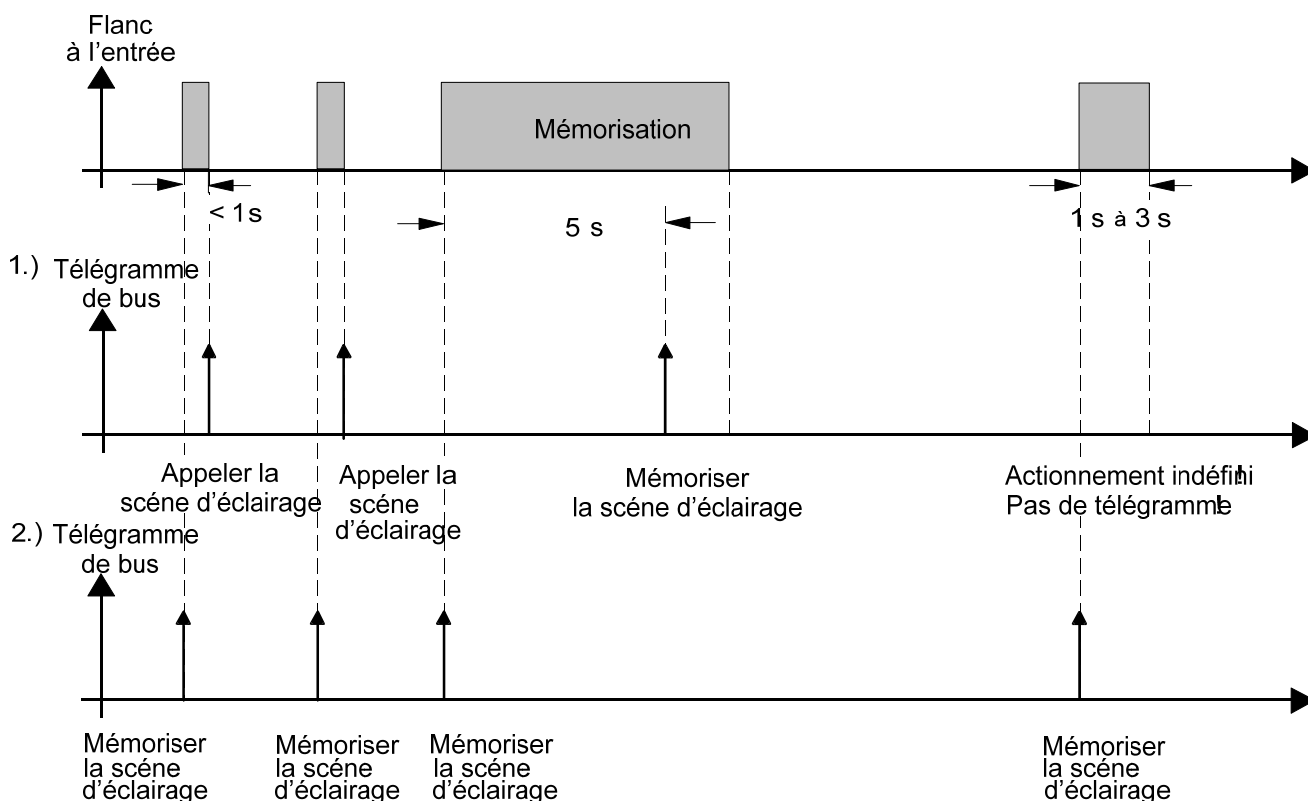

uniquement fonction mémoire = NON:

Lorsqu'un flanc montant ou un flanc descendant est détecté à l'entrée (selon le paramétrage), la minuterie démarre. En cas de relâchement durant la première seconde, l'appel de scène d'éclairage correspondant a immédiatement lieu. Si l'actionnement est plus long, le télégramme de mémorisation est envoyé après 5 s.

uniquement fonction mémoire = OUI:

Immédiatement après la détection du flanc correspondant, le télégramme de mémorisation est envoyé.

Compteur d'impulsions

Les compteurs d'impulsions peuvent exclusivement être paramétrés pour les entrées 1 et 2! Dans ce cas, l'entrée 3 (pour le compteur d'impulsions 1) ou 4 (pour le compteur d'impulsions 2) est l'entrée de signal synchrone et ne peut pas être affectée à une autre fonction. Les compteurs d'impulsions 1 et 2 fonctionnent indépendamment l'un de l'autre et ont une résolution de 16 bits, de sorte que des indications de compteurs entre 0 et 65535 sont possibles. L'indication actuelle du compteur peut être lue en activant le drapeau L pour l'objet 8 ou 9.

L'impulsion de comptage est présente à l'entrée 1 ou à l'entrée 2. A l'expiration de l'intervalle indiqué comme paramètre, l'indication du compteur est reprise comme valeur d'objet de l'objet 2 octets "indication du compteur" (objet 8 ou 9) et envoyée. Ensuite, le compteur 2 octets est réinitialisé en interne pour le comptage d'impulsions lors de l'intervalle de temps suivant.

Ce n'est que pour un nouveau flanc à l'entrée ou à l'expiration de l'intervalle de temps ayant redémarré que l'indication actuelle du compteur peut être lue dans les objets d'indication du compteur (activer le drapeau L!).

En outre, l'indication du compteur et l'intervalle de temps peuvent être réinitialisés à l'aide d'un signal synchrone présent à l'entrée 3 ou à l'entrée 4. En outre, des télégrammes de commutation (pas de télégramme, MARCHE, ARRET, INVERSION) peuvent être envoyés en fonction du flanc du signal synchrone. Ce faisant, la valeur de sortie peut être affectée au flanc. L'affectation du flanc pour la réinitialisation de l'indication du compteur est paramétrable indépendamment de la valeur de sortie.

Lors du comptage d'impulsions, les temps d'impulsion et de pause d'un signal présent aux entrées 1 ou 2 ne peuvent pas être inférieurs à 100 ms!

Un verrouillage du compteur d'impulsions n'est pas possible!

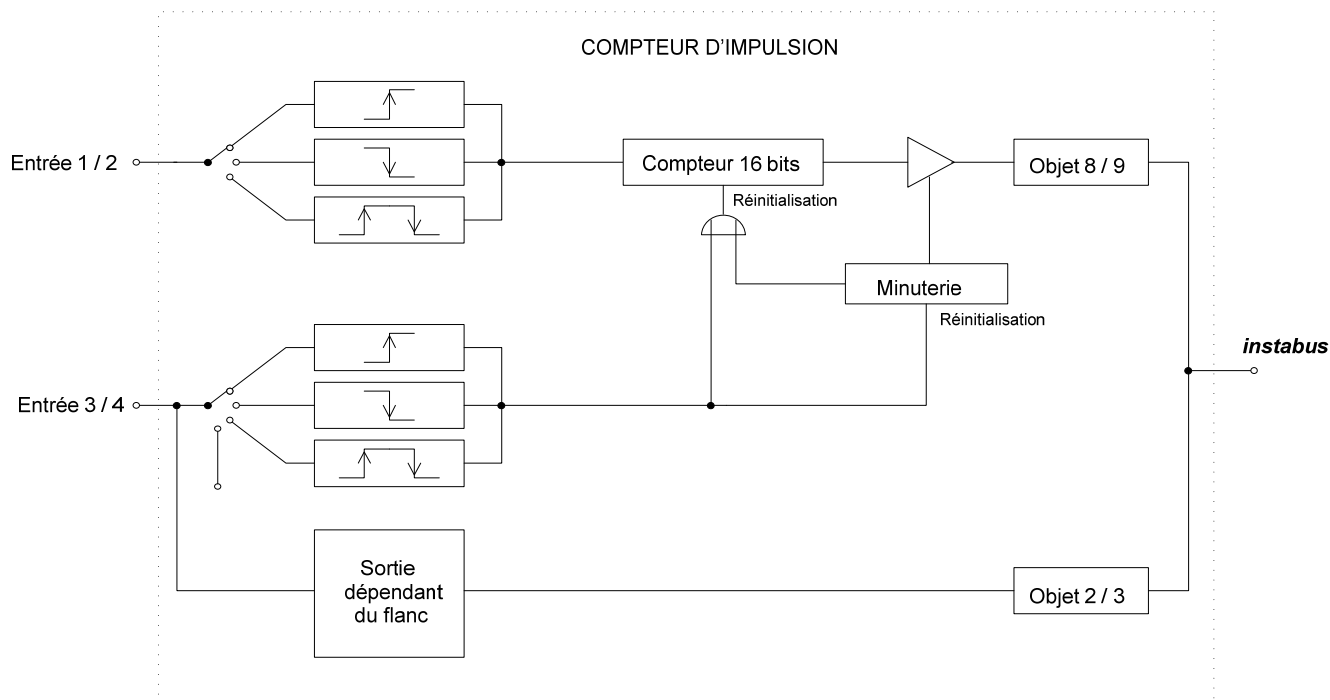

Compteur de commutations

Les compteurs de commutations peuvent exclusivement être paramétrés pour les entrées 1 et 2!
Les compteurs de commutations 1 et 2 fonctionnent indépendamment l'un de l'autre et ont une résolution de 16 bits, de sorte que des indications de compteurs entre 1 et 65535 sont possibles.
L'indication actuelle du compteur peut être lue en activant le drapeau L pour l'objet 8 ou 9.

L'impulsion de comptage est présente à l'entrée 1 ou à l'entrée 2. Après que l'indication du compteur a atteint la valeur prescrite paramétrée, l'indication du compteur est reprise dans l'objet 2 octets 8 ou 9 et transmise. Ce faisant, une valeur de signal (objet 1 bit "0" ou "1") paramétrable peut être émise. Après la transmission a lieu la réinitialisation interne automatique du compteur 16 bits. Ce n'est que pour un nouveau flanc à l'entrée que l'indication actuelle du compteur peut être lue dans les objets d'indication du compteur (activer le drapeau L!).

En outre, l'indication du compteur est envoyée de manière cyclique après un nombre prédéfini d'impulsions de comptage (1...255).

Lors du comptage de commutations, les temps d'impulsion et de pause d'un signal présent aux entrées 1 ou 2 ne peuvent pas être inférieurs à 100 ms!

Un verrouillage du compteur de commutations n'est pas possible!

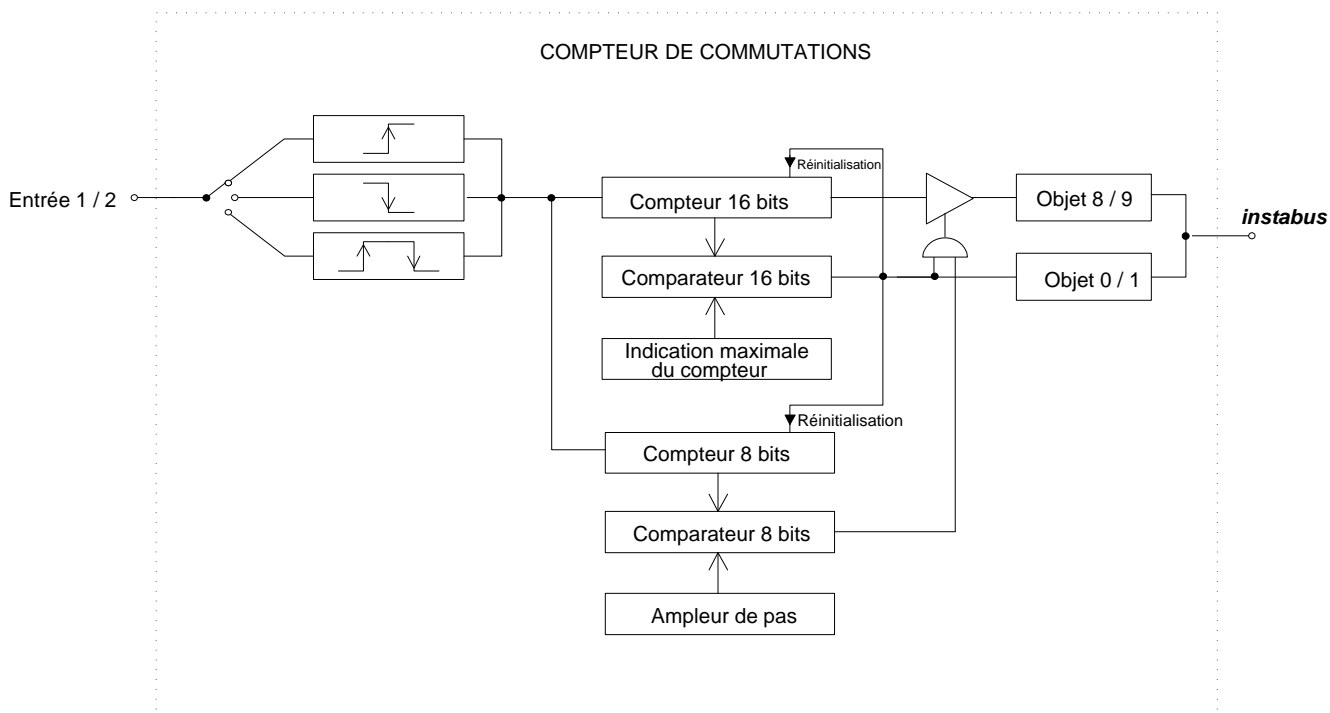



Nombre d'adresses (max.):	26	Gestion dynamique du tableau:	Oui <input checked="" type="checkbox"/>	Non <input type="checkbox"/>
Nombre (max.) d'affectations:	27	Longueur maximale du tableau:	53	
Objets de communication:	24			
Fonction: Commutation (pour les 8 entrées **)				
Objet:	Fonction:	Nom:	Type:	Drapeau:
<input checked="" type="checkbox"/> 0 - 7	Commutation	Entrées 1 à 8	1 bit	E,C,T,(L)*
Fonction: Variation (pour les 8 entrées **)				
Objet:	Fonction:	Nom:	Type:	Drapeau:
<input checked="" type="checkbox"/> 0 - 7	Commutation	Entrées 1 à 8	1 bit	E,C,T,(L)*
<input type="checkbox"/> 8 - 15	Variation	Entrées 1 à 8	4 bit	C,T,(L)*
Fonction: Store (pour les 8 entrées **)				
Objet:	Fonction:	Nom:	Type:	Drapeau:
<input type="checkbox"/> 0 - 7	Fonction brève	Entrées 1 à 8	1 bit	C,T,(L)*
<input type="checkbox"/> 8 - 15	Fonction longue	Entrées 1 à 8	1 bit	C,T,(L)*
Fonction: Transmetteur de valeur (transmetteur de valeur de variation pour les 8 entrées **)				
Objet:	Fonction:	Nom:	Type:	Drapeau:
<input type="checkbox"/> 0 - 7	Valeur	Entrées 1 à 8	1 octets	C,T,(L)*
Fonction: Transmetteur de valeur (tableau de scènes d'éclairage avec/sans fonction mémoire pour les 8 entrées **)				
Objet:	Fonction:	Nom:	Type:	Drapeau:
<input type="checkbox"/> 0 - 7	Tableau des scènes d'éclairage	Entrées 1 à 8	1 octets	C,T,(L)*
Fonction: Transmetteur de valeur (transmetteur de valeur de température pour les 8 entrées **)				
Objet:	Fonction:	Nom:	Type:	Drapeau:
<input type="checkbox"/> 8 - 15	Valeur de température	Entrées 1 à 8	2 octets	C,T,(L)*
Fonction: Transmetteur de valeur (transmetteur de valeur de luminosité pour les 8 entrées **)				
Objet:	Fonction:	Nom:	Type:	Drapeau:
<input type="checkbox"/> 8 - 15	Valeur de luminosité	Entrées 1 à 8	2 octets	C,T,(L)*
Fonction: Compteur d'impulsions (pour les entrées 1 et 2 ***)				
Objet:	Fonction:	Nom:	Type:	Drapeau:
<input checked="" type="checkbox"/> 2	Signal synchrone de compteur d'impulsions 1	Entrée 3	1 bit	E,C,T,(L)*
<input checked="" type="checkbox"/> 3	Signal synchrone de compteur d'impulsions 2	Entrée 4	1 bit	E,C,T,(L)*
<input type="checkbox"/> 8	Indication du compteur d'impulsions 1	Entrée 1	2 octets	C,T,(L)*
<input type="checkbox"/> 9	Indication du compteur d'impulsions 2	Entrée 2	2 octets	C,T,(L)*
Fonction: Compteur de commutations (pour les entrées 1 et 2 ***)				
Objet:	Fonction:	Nom:	Type:	Drapeau:
<input checked="" type="checkbox"/> 0	Compteur de commutations	Entrée 1	1 bit	E,C,T,(L)*
<input checked="" type="checkbox"/> 1	Compteur de commutations	Entrée 2	1 bit	E,C,T,(L)*
<input type="checkbox"/> 8	Compteur de commutations	Entrée 1	2 octets	C,T,(L)*
<input type="checkbox"/> 9	Compteur de commutations	Entrée 2	2 octets	C,T,(L)*
Fonction: Verrouillage (pour les 8 entrées ****)				
Objet:	Fonction:	Nom:	Type:	Drapeau:
<input checked="" type="checkbox"/> 16 - 23	Verrouillage	Entrées 1 à 8	1 bit	E,C,(L)*

- * Pour les objets caractérisés par (L), l'état actuel de l'objet peut être lu (mettre le drapeau L!).
- ** Les fonctions "pas de fonction", "Commutation", "Variation", "Store" et "Transmetteur de valeur" peuvent être sélectionnées pour chaque entrée. Les noms des objets de communication et le tableau des objets (structure d'objet dynamique) changent également en conséquence.
- *** Les fonctions "Compteur d'impulsions" et "Compteur de commutations" peuvent uniquement être paramétrées pour les entrées 1 et 2! Pour la fonction "Compteur d'impulsions", paramétrée à l'entrée 1 (2), l'entrée 3 (4) est réservée pour le signal synchrone et ne peut donc pas être utilisée pour d'autres fonctions!
- **** Si des entrées sont paramétrées sur les fonctions "pas de fonction", "Compteur d'impulsions" ou "Compteur de commutations", aucune fonction de verrouillage n'est possible!



Paramètres

Description:	Valeurs:	Commentaire:
 Généralités		
Retard au retour de la tension de bus Base	130 ms, 260 ms, 520 ms, 1 s 2,1 s, 4,2 s, 8,4 s, 17 s, 34 s 1,1 min, 2,2 min, 4,5 min, 9 min 18 min, 35 min, 1,2 h	Après le retour de la tension de bus, l'entrée binaire peut être verrouillée pour un temps défini, jusqu'à ce que les réactions correspondantes soient exécutées. Pendant ce temps, les signaux présents aux entrées ne sont pas acceptés! Temps = base · facteur
Retard au retour de la tension de bus Facteur (3...127)	3 à 127 (par défaut 17)	Après le retour de la tension de bus, l'entrée binaire peut être verrouillée pour un temps défini, jusqu'à ce que les réactions correspondantes soient exécutées. Pendant ce temps, les signaux présents aux entrées ne sont pas acceptés! Temps = base · facteur Préréglage: 1 s · 17 = 17 s
Délai d'antirebond Facteur (0...255) * 0,5 ms	0 à 255 (par défaut 10)	Définit le temps d'antirebond logiciel. Le temps paramétré ici représente le retard du flanc du signal en plus du retard réglé de manière fixe par le matériel. Temps = 0,5 ms · facteur Préréglage: 0,5 ms · 10 = 5 ms
Limitation du débit de télégrammes	validée verrouillée	La limitation du débit de télégrammes peut être verrouillée ou validée. Pour une limitation validée du débit de télégrammes, aucun télégramme n'est fondamentalement envoyé durant les 17 premières secondes après le retour de la tension de bus!
Télégrammes en 17 s	30 60 100 127	Pour une limitation validée du débit de télégrammes, on peut régler ici le nombre maximum de télégrammes en 17 s.

 Entrée 1		
Fonction de l'entrée 1	<p>pas de fonction</p> <p>Commutation</p> <p>Variation</p> <p>Store</p> <p>Transmetteur de valeur</p> <p>Compteur d'impulsions</p> <p>Compteur de commutations</p>	Définit la fonction de l'entrée 1.
 Fonction de l'entrée 1 = "pas de fonction"		
		Pas d'autres paramètres!
 Fonction de l'entrée 1 = "Commutation"		
<p>Instruction pour flanc montant</p> <p>Objet de commutation 1.1</p>	<p>pas de réaction</p> <p>MARCHE</p> <p>ARRET</p> <p>INVERSION</p>	Définit l'instruction qui est envoyée via l'objet de commutation 1.1 pour un flanc montant. Pour "INVERSION", la valeur d'objet est inversée.
<p>Instruction pour flanc descendant</p> <p>Objet de commutation 1.1</p>	<p>pas de réaction</p> <p>MARCHE</p> <p>ARRET</p> <p>INVERSION</p>	Définit l'instruction qui est envoyée via l'objet de commutation 1.1 pour un flanc descendant. Pour "INVERSION", la valeur d'objet est inversée.
<p>Instruction pour flanc montant</p> <p>Objet de commutation 1.2</p>	<p>pas de réaction</p> <p>MARCHE</p> <p>ARRET</p> <p>INVERSION</p>	Définit l'instruction qui est envoyée via l'objet de commutation 1.2 pour un flanc montant. Pour "INVERSION", la valeur d'objet est inversée.
<p>Instruction pour flanc descendant</p> <p>Objet de commutation 1.2</p>	<p>pas de réaction</p> <p>MARCHE</p> <p>ARRET</p> <p>INVERSION</p>	Définit l'instruction qui est envoyée via l'objet de commutation 1.2 pour un flanc descendant. Pour "INVERSION", la valeur d'objet est inversée.



Comportement au retour de la tension de bus	<p>pas de réaction</p> <p>envoyer l'état actuel de l'entrée</p> <p>envoyer un télégramme MARCHE</p> <p>envoyer un télégramme ARRET</p>	<p>On peut définir quelle doit être la réaction après le retour de la tension de bus.</p> <p>Si un retard est paramétré après le retour de la tension de bus, ce délai doit d'abord s'écouler avant que la réaction réglée ici soit exécutée.</p> <p>Il n'y a pas de réaction.</p> <p>L'état actuel des entrées est envoyé selon le paramétrage pour le flanc montant et le flanc descendant.</p> <p>Une instruction MARCHE est obligatoirement envoyée.</p> <p>Une instruction ARRET est obligatoirement envoyée.</p>
Envoi cyclique?	<p>pas d'envoi cyclique</p> <p>Répéter pour MARCHE</p> <p>Répéter pour ARRET</p> <p>Répéter pour MARCHE et ARRET</p>	<p>Via les objets de commutation, on peut faire un envoi cyclique en fonction de la valeur d'objet.</p> <p>On ne fait pas d'envoi cyclique.</p> <p>On fait un envoi cyclique lorsque la valeur de l'objet est "MARCHE".</p> <p>On fait un envoi cyclique lorsque la valeur de l'objet est "ARRET".</p> <p>On fait toujours un envoi cyclique indépendamment de la valeur de l'objet.</p>
Base de temps pour l'envoi cyclique Objet de commutation 1.1	<p>1 s, 2,1 s, 4,2 s, 8,4 s, 17 s, 34 s 1,1 min, 34 s, 1,1 min, 2,2 min 4,5 min, 9 min, 18 min, 35 min 1,2 h</p>	<p>Définit la base de temps pour l'envoi cyclique via l'objet de commutation 1.1.</p> <p>Temps = base · facteur</p>
Base de temps pour l'envoi cyclique Objet de commutation 1.2	<p>1 s, 2,1 s, 4,2 s, 8,4 s, 17 s, 34 s 1,1 min, 34 s, 1,1 min, 2,2 min 4,5 min, 9 min, 18 min, 35 min 1,2 h</p> <p>pas d'envoi cyclique via l'objet de commutation X.2</p>	<p>Définit la base de temps pour l'envoi cyclique via l'objet de commutation 1.2.</p> <p>L'envoi cyclique via l'objet de commutation 1.2 peut être verrouillé si "pas d'envoi cyclique via l'objet de commutation X.2" est sélectionné!</p> <p>Temps = base · facteur</p>

Base de temps pour l'envoi cyclique Objets de commutation 1.1 et 1.2 Facteur (3...127)	3 à 127 (par défaut 60)	Définit le facteur de temps pour l'envoi cyclique via les deux objets de commutation. Temps = base · facteur Préréglage: 1 s · 60 = 60 s
 Entrée 1, verrouillage (uniquement pour "Accès intégral" et fonction de l'entrée 1 = "Commuter")		
Fonction de verrouillage	validée verrouillée	La fonction de verrouillage peut être validée ou verrouillée.
Polarité de l'objet de verrouillage	Verrouillage = 1 (validation = 0) Verrouillage = 0 (validation = 1)	Ce paramètre définit la polarité de l'objet de verrouillage.
Comportement au début du verrouillage Objets de commutation 1.1 et 1.2	pas de réaction MARCHE ARRET INVERSION	Pour un verrouillage actif, les deux objets de commutation sont verrouillés! Ce paramètre définit l'instruction qui est envoyée via les deux objets de commutation au début du verrouillage. Pour "INVERSION", les valeurs d'objets sont inversées.
Comportement à la fin du verrouillage Objets de commutation 1.1 et 1.2	pas de réaction MARCHE ARRET envoyer l'état actuel de l'entrée	Pour un verrouillage actif, les deux objets de commutation sont verrouillés! Ce paramètre définit l'instruction qui est envoyée via les deux objets de commutation à la fin du verrouillage. Pour "envoyer l'état actuel de l'entrée", l'état actuel des entrées est envoyé selon le paramétrage pour le flanc montant et le flanc descendant.



 Entrée 1		
 Fonction de l'entrée 1 = "Variation"		
<p>Commande</p>	<p>Commande un bouton: augmenter/diminuer la luminosité (INVERSER)</p> <p>Commande deux boutons: augmenter la luminosité (MARCHE)</p>	<p>Définit la réaction à un flanc montant à l'entrée.</p> <p>Pour un actionnement court d'un bouton-poussoir à l'entrée, la valeur de l'objet de commutation est inversée et un télégramme correspondant est envoyé. Pour un actionnement long, un télégramme de variation (augmenter/diminuer la luminosité) est déclenché. Le sens de variation est mémorisé exclusivement en interne et inversé en cas de processus de variation successifs.</p> <p>Pour un court actionnement d'un bouton-poussoir à l'entrée, un télégramme MARCHE est déclenché, pour un actionnement long un télégramme de variation (augmenter la luminosité).</p> <p>suite à la page suivante</p>
<p>Commande</p>	<p>Commande deux boutons: diminuer la luminosité (ARRET)</p> <p>Commande deux boutons: augmenter la luminosité (INVERSER)</p> <p>Commande deux boutons: diminuer la luminosité (INVERSER)</p>	<p>Pour un court actionnement d'un bouton-poussoir à l'entrée, un télégramme ARRET est déclenché, pour un actionnement long un télégramme de variation (diminuer la luminosité).</p> <p>Pour un actionnement court d'un bouton-poussoir à l'entrée, la valeur de l'objet de commutation est inversée et un télégramme correspondant est envoyé, pour un actionnement long un télégramme de variation (augmenter la luminosité) est déclenché.</p> <p>Pour un actionnement court d'un bouton-poussoir à l'entrée, la valeur de l'objet de commutation est inversée et un télégramme correspondant est envoyé, pour un actionnement long un télégramme de variation (diminuer la luminosité) est déclenché.</p>

Temps entre commutation et variation Base	130 ms 260 ms 520 ms 1 s	Temps à partir duquel la fonction de variation ("actionnement long") est exécutée. Temps = base · facteur
Temps entre commutation et variation Facteur (4...127)	4 à 127 (par défaut 4)	Temps à partir duquel la fonction de variation ("actionnement long") est exécutée. Temps = base · facteur Préréglage: 130 ms · 4 = 520 ms
Comportement au retour de la tension de bus	pas de réaction envoyer un télégramme MARCHE envoyer un télégramme ARRET	On peut définir quelle doit être la réaction après le retour de la tension de bus. Si un retard est paramétré après le retour de la tension de bus, ce délai doit d'abord s'écouler avant que la réaction réglée ici soit exécutée. Il n'y a pas de réaction. Une instruction MARCHE est obligatoirement envoyée. Une instruction ARRET est obligatoirement envoyée.
Augmenter la luminosité de	100 % 6 % 50 % 3 % 25 % 1,5 % 12,5 %	Avec un télégramme de variation, on peut au maximum augmenter la luminosité de X %. Ce paramètre définit l'amplitude maximale de pas de variation d'un télégramme de variation. Ce paramètre dépend de la commande réglée.
Diminuer la luminosité de	100 % 6 % 50 % 3 % 25 % 1,5 % 12,5 %	Avec un télégramme de variation, on peut au maximum diminuer la luminosité de X %. Ce paramètre définit l'amplitude maximale de pas de variation d'un télégramme de variation. Ce paramètre dépend de la commande réglée.
Envoyer un télégramme d'arrêt?	OUI NON	Au relâchement d'un bouton-poussoir à l'entrée (flanc descendant), soit un télégramme d'arrêt est envoyé soit aucun.
Répétition de télégramme?	OUI NON	Répétition cyclique de télégramme de variation pendant un actionnement long.

Temps entre deux télégrammes Base	130 ms 260 ms 520 ms 1 s	Temps entre deux télégrammes pour une répétition de télégramme réglée. A l'expiration de ce temps, un nouveau télégramme de variation est chaque fois envoyé. Uniquement pour répétition de télégramme ? = "OUI". Temps = base · facteur
Temps entre deux télégrammes Facteur (3...127)	3 à 127 (par défaut 10)	Temps entre deux télégrammes pour une répétition de télégramme réglée. A l'expiration de ce temps, un nouveau télégramme de variation est chaque fois envoyé. Uniquement pour répétition de télégramme ? = "OUI". Temps = base · facteur Préréglage: 130 ms · 10 = 1,3 s
 Entrée 1, verrouillage (uniquement pour "Accès intégral" et fonction de l'entrée 1 = "Variation")		
Fonction de verrouillage	validée verrouillée	La fonction de verrouillage peut être validée ou verrouillée.
Polarité de l'objet de verrouillage	Verrouillage = 1 (validation = 0) Verrouillage = 0 (validation = 1)	Ce paramètre définit la polarité de l'objet de verrouillage.
Comportement au début du verrouillage	pas de réaction MARCHE ARRET INVERSION	Ce paramètre définit l'instruction qui est envoyée via l'objet de commutation au début du verrouillage. Pour "INVERSION", les valeurs d'objets sont inversées.
Comportement à la fin du verrouillage	pas de réaction ARRET	Ce paramètre définit l'instruction qui est envoyée via l'objet de commutation au début du verrouillage.

 Entrée 1		
 Fonction de l'entrée 1 = "Store"		
Instruction pour flanc montant	<p>pas de fonction</p> <p>MONTEE</p> <p>DESCENTE</p> <p>INVERSION</p>	<p>Définit la réaction à un flanc montant à l'entrée.</p> <p>L'entrée est désactivée.</p> <p>Pour un court actionnement de touche, un télégramme PAS A PAS (MONTEE) est envoyé, pour un actionnement de touche long un télégramme CONTINU (montée) est déclenché.</p> <p>Pour un court actionnement de touche, un télégramme PAS A PAS (DESCENTE) est envoyé, pour un actionnement de touche long un télégramme CONTINU (descente) est déclenché.</p> <p>Pour ce réglage, le sens de la marche est inversé en interne à chaque actionnement long (CONTINU). Si un télégramme PAS A PAS est envoyé suite à un actionnement court, ce PAS A PAS est toujours commuté dans la direction opposée à la dernière instruction CONTINU. Plusieurs télégrammes PAS A PAS qui se suivent sont commutés dans la même direction.</p>
Comportement au retour de la tension de bus	<p>pas de réaction</p> <p>MONTEE</p> <p>DESCENTE</p>	<p>On peut définir quelle doit être la réaction après le retour de la tension de bus.</p> <p>Si un retard est paramétré après le retour de la tension de bus, ce délai doit d'abord s'écouler avant que la réaction réglée ici soit exécutée.</p> <p>Il n'y a pas de réaction.</p> <p>Une instruction CONTINU (MONTEE) est obligatoirement envoyée.</p> <p>Une instruction CONTINU (DESCENTE) est obligatoirement envoyée.</p>

Temps entre fonction brève et fonction longue Base	130 ms 260 ms 520 ms 1 s 2,1 s 4,2 s	8,4 s 17 s 34 s 1,1 min 34 s	Temps à partir duquel la fonction d'un actionnement long est exécutée. Uniquement pour le concept de commande = "pas à pas – continu – pas à pas". Temps = base · facteur
Temps entre fonction brève et fonction longue Facteur (4...127)	4 à 127 (par défaut 4)		Temps à partir duquel la fonction d'un actionnement long est exécutée. Uniquement pour le concept de commande = "pas à pas – continu – pas à pas". Temps = base · facteur Préréglage: 130 ms · 4 = 520 ms
Temps de réglage des lamelles Base	130 ms 260 ms 520 ms 1 s 2,1 s 4,2 s	8,4 s 17 s 34 s 1,1 min 34 s	Temps pendant lequel un télégramme CONTINU de réglage des lamelles peut être terminé en relâchant le bouton-poussoir à l'entrée. Temps = base · facteur
Temps de réglage des lamelles Facteur (3...127)	3 à 127 (par défaut 20)		Temps pendant lequel un télégramme CONTINU de réglage des lamelles peut être terminé en relâchant le bouton-poussoir à l'entrée. Temps = base · facteur Préréglage: 130 ms · 20 = 2,6 s
 Entrée 1, verrouillage (uniquement pour "Accès intégral" et fonction de l'entrée 1 = "Store")			
Fonction de verrouillage	validée verrouillée		La fonction de verrouillage peut être validée ou verrouillée.
Polarité de l'objet de verrouillage	Verrouillage = 1 (validation = 0) Verrouillage = 0 (validation = 1)		Ce paramètre définit la polarité de l'objet de verrouillage.
Comportement au début du verrouillage	pas de réaction DESCENTE MONTEE INVERSION		Ce paramètre définit l'instruction qui est envoyée via l'objet de fonction longue au début du verrouillage. Pour "INVERSER", le dernier sens de marche effectué (mémorisé en interne) est inversé.
Comportement à la fin du verrouillage	pas de réaction DESCENTE MONTEE INVERSION		Ce paramètre définit l'instruction qui est envoyée via l'objet de fonction longue à la fin du verrouillage. Pour "INVERSER", le dernier sens de marche effectué (mémorisé en interne) est inversé.

 Entrée 1		
 Fonction de l'entrée 1 = "Transmetteur de valeur"		
Fonction comme	<p>Transmetteur de valeur de variation</p> <p>Appel de scène d'éclairage sans fonction mémoire</p> <p>Appel de scène d'éclairage avec fonction mémoire</p> <p>Transmetteur de valeur de température</p> <p>Transmetteur de valeur de luminosité</p>	Définit la fonction à exécuter.
 Fonction de transmetteur de valeur = "Transmetteur de valeur de variation"		
Envoyer une valeur pour	<p>flanc montant (bouton-poussoir comme contact normalement ouvert)</p> <p>flanc descendant (bouton-poussoir comme contact normalement fermé)</p> <p>flanc montant et flanc descendant (commutateur)</p>	Définit le flanc qui induit un actionnement.
Valeur pour flanc montant (0...255)	0 à 255 (par défaut 100)	<p>Définit la valeur qui est envoyée pour un flanc montant.</p> <p>Uniquement pour "envoyer valeur pour = flanc montant (bouton-poussoir comme contact normalement ouvert)" et "envoyer valeur pour = flanc montant et flanc descendant (commutateur)"!</p>
Instruction pour flanc descendant (0...255)	0 à 255 (par défaut 0)	<p>Définit la valeur qui est envoyée pour un flanc descendant.</p> <p>Uniquement pour "envoyer valeur pour = flanc descendant (bouton-poussoir comme contact normalement fermé)" et "envoyer valeur pour = flanc montant et flanc descendant (commutateur)"!</p>



<p>Comportement au retour de la tension de bus</p>	<p>pas de réaction</p> <p>Réaction comme flanc montant</p> <p>Réaction comme flanc descendant</p> <p>envoyer l'état actuel de l'entrée</p>	<p>On peut définir quelle doit être la réaction après le retour de la tension de bus.</p> <p>Si un retard est paramétré après le retour de la tension de bus, ce délai doit d'abord s'écouler avant que la réaction réglée ici soit exécutée.</p> <p>Il n'y a pas de réaction.</p> <p>La valeur paramétrée pour un flanc montant est obligatoirement envoyée.</p> <p>Uniquement pour "envoyer valeur pour = flanc montant (bouton-poussoir comme contact normalement ouvert)" et "envoyer valeur pour = flanc montant et flanc descendant (commutateur)"!</p> <p>La valeur paramétrée pour un flanc descendant est obligatoirement envoyée.</p> <p>Uniquement pour "envoyer valeur pour = flanc descendant (bouton-poussoir comme contact normalement fermé)" et "envoyer valeur pour = flanc montant et flanc descendant (commutateur)"!</p> <p>L'état actuel des entrées est envoyé selon le paramétrage pour le flanc montant et le flanc descendant.</p> <p>Uniquement pour "envoyer valeur pour = flanc montant et flanc descendant (commutateur)"!</p>
<p>Réglage via un actionnement long?</p>	<p>OUI</p> <p>NON</p>	<p>Pour un actionnement long (< 5 s), la valeur actuelle peut être augmentée ou diminuée de manière cyclique de l'ampleur de pas paramétrée (voir ci-dessous) et envoyée. Après ce réglage de valeur, la valeur envoyée en dernier lieu reste mémorisée. Ce paramètre définit si un réglage de valeur est possible.</p> <p>Uniquement pour "envoyer valeur pour = flanc montant (bouton-poussoir comme contact normalement ouvert)" et "envoyer valeur pour = flanc descendant (bouton-poussoir comme contact normalement fermé)"!</p>

Temps entre deux télégrammes Base	130 ms 260 ms 520 ms 1 s	Base de temps pour le temps entre deux télégrammes cycliques pour un réglage de valeur. Uniquement pour "Réglage via un actionnement long? = OUI"!
Temps entre deux télégrammes Facteur (3...127)	3 à 127 (par défaut 3)	Facteur de temps pour le temps entre deux télégrammes cycliques pour un réglage de valeur. Uniquement pour "Réglage via un actionnement long? = OUI"! Temps = base · facteur Préréglage: 520 ms · 3 = 1,56 s
Ampleur de pas (1...10)	1 à 10 (par défaut 10)	Ampleur de pas dont la valeur réglée est diminuée ou augmentée en cas d'actionnement long. Uniquement pour "Réglage via un actionnement long? = OUI"!
 Entrée 1, verrouillage (uniquement pour "Accès intégral" et fonction de transmetteur de valeur = "Transmetteur de valeur de variation")		
Fonction de verrouillage	validée verrouillée	La fonction de verrouillage peut être validée ou verrouillée.
Polarité de l'objet de verrouillage	Verrouillage = 1 (validation = 0) Verrouillage = 0 (validation = 1)	Ce paramètre définit la polarité de l'objet de verrouillage.

<p>Comportement au début des verrouillages</p>	<p>pas de réaction</p> <p>Réaction comme flanc montant</p> <p>Réaction comme flanc descendant</p> <p>envoyer l'état actuel de l'entrée</p>	<p>Ce paramètre définit la réaction qui est exécutée au début du verrouillage.</p> <p>Il n'y a pas de réaction.</p> <p>La valeur paramétrée pour un flanc montant est obligatoirement envoyée.</p> <p>Uniquement pour "envoyer valeur pour = flanc montant (bouton-poussoir comme contact normalement ouvert)" et "envoyer valeur pour = flanc montant et flanc descendant (commutateur)"!</p> <p>La valeur paramétrée pour un flanc descendant est obligatoirement envoyée.</p> <p>Uniquement pour "envoyer valeur pour = flanc descendant (bouton-poussoir comme contact normalement fermé)" et "envoyer valeur pour = flanc montant et flanc descendant (commutateur)"!</p> <p>L'état actuel des entrées est envoyé selon le paramétrage pour le flanc montant et le flanc descendant.</p> <p>Uniquement pour "envoyer valeur pour = flanc montant et flanc descendant (commutateur)"!</p>
--	---	---



Scène d'éclairage pour flanc descendant (1...127)	1 à 127 (par défaut 1)	<p>Définit la scène d'éclairage qui est envoyée pour un flanc descendant.</p> <p>Uniquement pour "envoyer numéro de scène d'éclairage pour = flanc descendant (bouton-poussoir comme contact normalement fermé)" et "envoyer valeur pour = flanc montant et flanc descendant (commutateur)"!</p>
Comportement au retour de la tension de bus	<p>pas de réaction</p> <p>Réaction comme flanc montant</p> <p>Réaction comme flanc descendant</p> <p>envoyer l'état actuel de l'entrée</p>	<p>On peut définir quelle doit être la réaction après le retour de la tension de bus.</p> <p>Si un retard est paramétré après le retour de la tension de bus, ce délai doit d'abord s'écouler avant que la réaction réglée ici soit exécutée.</p> <p>Il n'y a pas de réaction.</p> <p>La scène d'éclairage paramétrée pour un flanc montant est obligatoirement envoyée.</p> <p>Uniquement pour "envoyer numéro de scène d'éclairage pour = flanc montant (bouton-poussoir comme contact normalement ouvert)" et "envoyer numéro de scène d'éclairage pour = flanc montant et flanc descendant (commutateur)"!</p> <p>La scène d'éclairage paramétrée pour un flanc descendant est obligatoirement envoyée.</p> <p>Uniquement pour "envoyer numéro de scène d'éclairage pour = flanc descendant (bouton-poussoir comme contact normalement fermé)" et "envoyer numéro de scène d'éclairage pour = flanc montant et flanc descendant (commutateur)"!</p> <p>L'état actuel des entrées est envoyé selon le paramétrage pour le flanc montant et le flanc descendant.</p> <p>Uniquement pour "envoyer numéro de scène d'éclairage pour = flanc montant et flanc descendant (commutateur)"!</p>

 Entrée 1, verrouillage (uniquement pour "Accès intégral" et fonction de transmetteur de valeur = "Tableau de scènes d'éclairage sans fonction mémoire")		
Fonction de verrouillage	validée verrouillée	La fonction de verrouillage peut être validée ou verrouillée.
Polarité de l'objet de verrouillage	Verrouillage = 1 (validation = 0) Verrouillage = 0 (validation = 1)	Ce paramètre définit la polarité de l'objet de verrouillage.
Comportement au début du verrouillage	<p>pas de réaction</p> <p>Réaction comme flanc montant</p> <p>Réaction comme flanc descendant</p> <p>envoyer l'état actuel de l'entrée</p>	<p>Ce paramètre définit la réaction qui est exécutée au début du verrouillage.</p> <p>Il n'y a pas de réaction.</p> <p>La valeur paramétrée pour un flanc montant est obligatoirement envoyée.</p> <p>Uniquement pour "envoyer valeur pour = flanc montant (bouton-poussoir comme contact normalement ouvert)" et "envoyer valeur pour = flanc montant et flanc descendant (commutateur)"!</p> <p>La valeur paramétrée pour un flanc descendant est obligatoirement envoyée.</p> <p>Uniquement pour "envoyer valeur pour = flanc descendant (bouton-poussoir comme contact normalement fermé)" et "envoyer valeur pour = flanc montant et flanc descendant (commutateur)"!</p> <p>L'état actuel des entrées est envoyé selon le paramétrage pour le flanc montant et le flanc descendant.</p> <p>Uniquement pour "envoyer valeur pour = flanc montant et flanc descendant (commutateur)"!</p>

<p>Comportement à la fin du verrouillage</p>	<p>pas de réaction</p> <p>Réaction comme flanc montant</p> <p>Réaction comme flanc descendant</p> <p>envoyer l'état actuel de l'entrée</p>	<p>Ce paramètre définit la réaction qui est exécutée à la fin du verrouillage.</p> <p>Il n'y a pas de réaction.</p> <p>La valeur paramétrée pour un flanc montant est obligatoirement envoyée.</p> <p>Uniquement pour "envoyer valeur pour = flanc montant (bouton-poussoir comme contact normalement ouvert)" et "envoyer valeur pour = flanc montant et flanc descendant (commutateur)"!</p> <p>La valeur paramétrée pour un flanc descendant est obligatoirement envoyée.</p> <p>Uniquement pour "envoyer valeur pour = flanc descendant (bouton-poussoir comme contact normalement fermé)" et "envoyer valeur pour = flanc montant et flanc descendant (commutateur)"!</p> <p>L'état actuel des entrées est envoyé selon le paramétrage pour le flanc montant et le flanc descendant.</p> <p>Uniquement pour "envoyer valeur pour = flanc montant et flanc descendant (commutateur)"!</p>
<p> Entrée 1</p>		
<p> Fonction de transmetteur de valeur = "Tableau de scènes d'éclairage avec fonction mémoire"</p>		
<p>Envoyer un numéro de scène d'éclairage pour</p>	<p>flanc montant (bouton-poussoir comme contact normalement ouvert)</p> <p>flanc descendant (bouton-poussoir comme contact normalement fermé)</p>	<p>Définit le flanc qui induit un actionnement.</p>
<p>Scène d'éclairage pour flanc montant (1...127)</p>	<p>1 à 127 (par défaut 1)</p>	<p>Définit la scène d'éclairage qui est envoyée pour un flanc montant.</p> <p>Uniquement pour "envoyer numéro de scène d'éclairage pour = flanc montant (bouton-poussoir comme contact normalement ouvert)"!</p>

Scène d'éclairage pour flanc descendant (1...127)	1 à 127 (par défaut 1)	Définit la scène d'éclairage qui est envoyée pour un flanc descendant. Uniquement pour "envoyer numéro de scène d'éclairage pour = flanc descendant (bouton-poussoir comme contact normalement fermé)"!
Comportement au retour de la tension de bus	<p>pas de réaction</p> <p>Réaction comme flanc montant</p> <p>Réaction comme flanc descendant</p>	<p>On peut définir quelle doit être la réaction après le retour de la tension de bus.</p> <p>Si un retard est paramétré après le retour de la tension de bus, ce délai doit d'abord s'écouler avant que la réaction réglée ici soit exécutée.</p> <p>Il n'y a pas de réaction.</p> <p>La scène d'éclairage paramétrée pour un flanc montant est obligatoirement envoyée.</p> <p>Uniquement pour "envoyer numéro de scène d'éclairage pour = flanc montant (bouton-poussoir comme contact normalement ouvert)"!</p> <p>La scène d'éclairage paramétrée pour un flanc descendant est obligatoirement envoyée.</p> <p>Uniquement pour "envoyer numéro de scène d'éclairage pour = flanc descendant (bouton-poussoir comme contact normalement fermé)"!</p>
uniquement fonction mémoire?	OUI NON	Il est possible d'envoyer exclusivement un télégramme de mémorisation sans appel préalable de scène d'éclairage.
Temps pour l'actionnement long de mémorisation Base	130 ms ¹⁾ 260 ms ²⁾ 520 ms ³⁾ 1 s ⁴⁾	<p>Base de temps pour le temps d'un actionnement long pour envoyer un télégramme de mémorisation.</p> <p>Uniquement pour "uniquement fonction mémoire = NON"!</p> <p>Temps = base · facteur</p>

Temps pour l'actionnement long de mémorisation Facteur (24...127) ¹⁾ Facteur (13...127) ²⁾ Facteur (9...127) ³⁾ Facteur (4...127) ⁴⁾	24 à 127 (par défaut 38) ¹⁾ 13 à 127 (par défaut 19) ²⁾ 9 à 127 (par défaut 10) ³⁾ 4 à 127 (par défaut 5) ⁴⁾	Facteur de temps pour le temps d'un actionnement long pour envoyer un télégramme de mémorisation. Uniquement pour "uniquement fonction mémoire = NON"! Temps = base · facteur Préréglage: 520 ms · 10 = 5,2 s Indication: Cette plage de facteur dépend de la base réglée. De cette manière, on peut paramétrer exclusivement des temps > 3 s.
 Entrée 1, verrouillage (uniquement pour "Accès intégral" et fonction de transmetteur de valeur = "Tableau de scènes d'éclairage avec fonction mémoire")		
Fonction de verrouillage	validée verrouillée	La fonction de verrouillage peut être validée ou verrouillée.
Polarité de l'objet de verrouillage	Verrouillage = 1 (validation = 0) Verrouillage = 0 (validation = 1)	Ce paramètre définit la polarité de l'objet de verrouillage.
Comportement au début du verrouillage	pas de réaction Réaction comme flanc montant Réaction comme flanc descendant	Ce paramètre définit la réaction qui est exécutée au début du verrouillage. Il n'y a pas de réaction. La valeur paramétrée pour un flanc montant est obligatoirement envoyée. Uniquement pour "envoyer valeur pour = flanc montant (bouton-poussoir comme contact normalement ouvert)"! La valeur paramétrée pour un flanc descendant est obligatoirement envoyée. Uniquement pour "envoyer valeur pour = flanc descendant (bouton-poussoir comme contact normalement fermé)"!

Comportement à la fin du verrouillage	<p>pas de réaction</p> <p>Réaction comme flanc montant</p> <p>Réaction comme flanc descendant</p>	<p>Ce paramètre définit la réaction qui est exécutée à la fin du verrouillage.</p> <p>Il n'y a pas de réaction.</p> <p>La valeur paramétrée pour un flanc montant est obligatoirement envoyée.</p> <p>Uniquement pour "envoyer valeur pour = flanc montant (bouton-poussoir comme contact normalement ouvert)"!</p> <p>La valeur paramétrée pour un flanc descendant est obligatoirement envoyée.</p> <p>Uniquement pour "envoyer valeur pour = flanc descendant (bouton-poussoir comme contact normalement fermé)"!</p>
 Entrée 1		
 Fonction de transmetteur de valeur = "Transmetteur de valeur de température"		
Envoyer une valeur pour	<p>flanc montant (bouton-poussoir comme contact normalement ouvert)</p> <p>flanc descendant (bouton-poussoir comme contact normalement fermé)</p> <p>flanc montant et flanc descendant (commutateur)</p>	Définit le flanc qui induit un actionnement.
Valeur pour flanc montant	0 à 40 °C par pas de 1 °C (par défaut 20 °C)	<p>Réglage de la valeur de température à envoyer.</p> <p>Uniquement pour "envoyer valeur pour = flanc montant (bouton-poussoir comme contact normalement ouvert)" et "envoyer valeur pour = flanc montant et flanc descendant (commutateur)"!</p>
Instruction pour flanc descendant	0 à 40 °C par pas de 1 °C (par défaut 18 °C)	<p>Réglage de la valeur de température à envoyer.</p> <p>Uniquement pour "envoyer valeur pour = flanc descendant (bouton-poussoir comme contact normalement fermé)" et "envoyer valeur pour = flanc montant et flanc descendant (commutateur)"!</p>

<p>Comportement au retour de la tension de bus</p>	<p>pas de réaction</p> <p>Réaction comme flanc montant</p> <p>Réaction comme flanc descendant</p> <p>envoyer l'état actuel de l'entrée</p>	<p>On peut définir quelle doit être la réaction après le retour de la tension de bus.</p> <p>Si un retard est paramétré après le retour de la tension de bus, ce délai doit d'abord s'écouler avant que la réaction réglée ici soit exécutée.</p> <p>Il n'y a pas de réaction.</p> <p>La valeur paramétrée pour un flanc montant est obligatoirement envoyée.</p> <p>Uniquement pour "envoyer valeur pour = flanc montant (bouton-poussoir comme contact normalement ouvert)" et "envoyer valeur pour = flanc montant et flanc descendant (commutateur)"!</p> <p>La valeur paramétrée pour un flanc descendant est obligatoirement envoyée.</p> <p>Uniquement pour "envoyer valeur pour = flanc descendant (bouton-poussoir comme contact normalement fermé)" et "envoyer valeur pour = flanc montant et flanc descendant (commutateur)"!</p> <p>L'état actuel des entrées est envoyé selon le paramétrage pour le flanc montant et le flanc descendant.</p> <p>Uniquement pour "envoyer valeur pour = flanc montant et flanc descendant (commutateur)"!</p>
<p>Réglage via un actionnement long?</p>	<p>OUI</p> <p>NON</p>	<p>Pour un actionnement long (< 5 s), la valeur actuelle peut être augmentée ou diminuée de manière cyclique de l'ampleur de pas paramétrée (voir ci-dessous) et envoyée. Après ce réglage de valeur, la valeur envoyée en dernier lieu reste mémorisée.</p> <p>Ce paramètre définit si un réglage de valeur est possible.</p> <p>Uniquement pour "envoyer valeur pour = flanc montant (bouton-poussoir comme contact normalement ouvert)" et "envoyer valeur pour = flanc descendant (bouton-poussoir comme contact normalement fermé)"!</p>

Temps entre deux télégrammes Base	130 ms 260 ms 520 ms 1 s	Base de temps pour le temps entre deux télégrammes cycliques pour un réglage de valeur. Uniquement pour "Réglage via un actionnement long? = OUI!" Temps = base · facteur
Temps entre deux télégrammes Facteur (3...127)	3 à 127 (par défaut 3)	Facteur de temps pour le temps entre deux télégrammes cycliques pour un réglage de valeur. Uniquement pour "Réglage via un actionnement long? = OUI!" Temps = base · facteur Préréglage: 520 ms · 3 = 1,56 s
Ampleur de pas	1 °C	Ampleur de pas dont la valeur réglée est diminuée en cas d'actionnement long.
 Entrée 1, verrouillage (uniquement pour "Accès intégral" et fonction de transmetteur de valeur = "Transmetteur de valeur de température")		
Fonction de verrouillage	validée verrouillée	La fonction de verrouillage peut être validée ou verrouillée.
Polarité de l'objet de verrouillage	Verrouillage = 1 (validation = 0) Verrouillage = 0 (validation = 1)	Ce paramètre définit la polarité de l'objet de verrouillage.



<p>Comportement au début du verrouillage</p>	<p>pas de réaction</p> <p>Réaction comme flanc montant</p> <p>Réaction comme flanc descendant</p> <p>envoyer l'état actuel de l'entrée</p>	<p>Ce paramètre définit la réaction qui est exécutée au début du verrouillage.</p> <p>Il n'y a pas de réaction.</p> <p>La valeur paramétrée pour un flanc montant est obligatoirement envoyée.</p> <p>Uniquement pour "envoyer valeur pour = flanc montant (bouton-poussoir comme contact normalement ouvert)" et "envoyer valeur pour = flanc montant et flanc descendant (commutateur)"!</p> <p>La valeur paramétrée pour un flanc descendant est obligatoirement envoyée.</p> <p>Uniquement pour "envoyer valeur pour = flanc descendant (bouton-poussoir comme contact normalement fermé)" et "envoyer valeur pour = flanc montant et flanc descendant (commutateur)"!</p> <p>L'état actuel des entrées est envoyé selon le paramétrage pour le flanc montant et le flanc descendant.</p> <p>Uniquement pour "envoyer valeur pour = flanc montant et flanc descendant (commutateur)"!</p>
--	---	---

Comportement à la fin du verrouillage	<p>pas de réaction</p> <p>Réaction comme flanc montant</p> <p>Réaction comme flanc descendant</p> <p>envoyer l'état actuel de l'entrée</p>	<p>Ce paramètre définit la réaction qui est exécutée à la fin du verrouillage.</p> <p>Il n'y a pas de réaction.</p> <p>La valeur paramétrée pour un flanc montant est obligatoirement envoyée.</p> <p>Uniquement pour "envoyer valeur pour = flanc montant (bouton-poussoir comme contact normalement ouvert)" et "envoyer valeur pour = flanc montant et flanc descendant (commutateur)"!</p> <p>La valeur paramétrée pour un flanc descendant est obligatoirement envoyée.</p> <p>Uniquement pour "envoyer valeur pour = flanc descendant (bouton-poussoir comme contact normalement fermé)" et "envoyer valeur pour = flanc montant et flanc descendant (commutateur)"!</p> <p>L'état actuel des entrées est envoyé selon le paramétrage pour le flanc montant et le flanc descendant.</p> <p>Uniquement pour "envoyer valeur pour = flanc montant et flanc descendant (commutateur)"!</p>
 Entrée 1		
 Fonction de transmetteur de valeur = "Transmetteur de valeur de luminosité"		
Envoyer une valeur pour	<p>flanc montant (bouton-poussoir comme contact normalement ouvert)</p> <p>flanc descendant (bouton-poussoir comme contact normalement fermé)</p> <p>flanc montant et flanc descendant (commutateur)</p>	<p>Définit le flanc qui induit un actionnement.</p>
Valeur pour flanc montant	<p>0 à 1500 lux par pas de 50 lux (par défaut 200 lux)</p>	<p>Réglage de la valeur de température à envoyer.</p> <p>Uniquement pour "envoyer valeur pour = flanc montant (bouton-poussoir comme contact normalement ouvert)" et "envoyer valeur pour = flanc montant et flanc descendant (commutateur)"!</p>











Instruction pour flanc descendant	0 à 1500 lux par pas de 50 lux (par défaut 0 lux)	Réglage de la valeur de température à envoyer. Uniquement pour "envoyer valeur pour = flanc descendant (bouton-poussoir comme contact normalement fermé)" et "envoyer valeur pour = flanc montant et flanc descendant (commutateur)"!
Comportement au retour de la tension de bus	<p>pas de réaction</p> <p>Réaction comme flanc montant</p> <p>Réaction comme flanc descendant</p> <p>envoyer l'état actuel de l'entrée</p>	<p>On peut définir quelle doit être la réaction après le retour de la tension de bus.</p> <p>Si un retard est paramétré après le retour de la tension de bus, ce délai doit d'abord s'écouler avant que la réaction réglée ici soit exécutée.</p> <p>Il n'y a pas de réaction.</p> <p>La valeur paramétrée pour un flanc montant est obligatoirement envoyée.</p> <p>Uniquement pour "envoyer valeur pour = flanc montant (bouton-poussoir comme contact normalement ouvert)" et "envoyer valeur pour = flanc montant et flanc descendant (commutateur)"!</p> <p>La valeur paramétrée pour un flanc descendant est obligatoirement envoyée.</p> <p>Uniquement pour "envoyer valeur pour = flanc descendant (bouton-poussoir comme contact normalement fermé)" et "envoyer valeur pour = flanc montant et flanc descendant (commutateur)"!</p> <p>L'état actuel des entrées est envoyé selon le paramétrage pour le flanc montant et le flanc descendant.</p> <p>Uniquement pour "envoyer valeur pour = flanc montant et flanc descendant (commutateur)"!</p>

Réglage via un actionnement long?	OUI NON	Pour un actionnement long (< 5 s), la valeur actuelle peut être augmentée ou diminuée de manière cyclique de l'ampleur de pas paramétrée (voir ci-dessous) et envoyée. Après ce réglage de valeur, la valeur envoyée en dernier lieu reste mémorisée. Ce paramètre définit si un réglage de valeur est possible. Uniquement pour "envoyer valeur pour = flanc montant (bouton-poussoir comme contact normalement ouvert)" et "envoyer valeur pour = flanc descendant (bouton-poussoir comme contact normalement fermé)"!
Temps entre deux télégrammes Base	130 ms 260 ms 520 ms 1 s	Base de temps pour le temps entre deux télégrammes cycliques pour un réglage de valeur. Uniquement pour "Réglage via un actionnement long? = OUI!" Temps = base · facteur
Temps entre deux télégrammes Facteur (3...127)	3 à 127 (par défaut 3)	Facteur de temps pour le temps entre deux télégrammes cycliques pour un réglage de valeur. Uniquement pour "Réglage via un actionnement long? = OUI!" Temps = base · facteur Préréglage: 520 ms · 3 = 1,56 s
Ampleur de pas	50 lux	Ampleur de pas dont la valeur réglée est diminuée en cas d'actionnement long.
 Entrée 1, verrouillage (uniquement pour "Accès intégral" et fonction de transmetteur de valeur = "Transmetteur de valeur de luminosité")		
Fonction de verrouillage	validée verrouillée	La fonction de verrouillage peut être validée ou verrouillée.
Polarité de l'objet de verrouillage	Verrouillage = 1 (validation = 0) Verrouillage = 0 (validation = 1)	Ce paramètre définit la polarité de l'objet de verrouillage.

Comportement au début du verrouillage	<p>pas de réaction</p> <p>Réaction comme flanc montant</p> <p>Réaction comme flanc descendant</p> <p>envoyer l'état actuel de l'entrée</p>	<p>Il n'y a pas de réaction.</p> <p>La valeur paramétrée pour un flanc montant est obligatoirement envoyée.</p> <p>Uniquement pour "envoyer valeur pour = flanc montant (bouton-poussoir comme contact normalement ouvert)" et "envoyer valeur pour = flanc montant et flanc descendant (commutateur)"!</p> <p>La valeur paramétrée pour un flanc descendant est obligatoirement envoyée.</p> <p>Uniquement pour "envoyer valeur pour = flanc descendant (bouton-poussoir comme contact normalement fermé)" et "envoyer valeur pour = flanc montant et flanc descendant (commutateur)"!</p> <p>L'état actuel des entrées est envoyé selon le paramétrage pour le flanc montant et le flanc descendant.</p> <p>Uniquement pour "envoyer valeur pour = flanc montant et flanc descendant (commutateur)"!</p>
---------------------------------------	---	--

Comportement à la fin du verrouillage	<p>pas de réaction</p> <p>Réaction comme flanc montant</p> <p>Réaction comme flanc descendant</p> <p>envoyer l'état actuel de l'entrée</p>	<p>Ce paramètre définit la réaction qui est exécutée à la fin du verrouillage.</p> <p>Il n'y a pas de réaction.</p> <p>La valeur paramétrée pour un flanc montant est obligatoirement envoyée.</p> <p>Uniquement pour "envoyer valeur pour = flanc montant (bouton-poussoir comme contact normalement ouvert)" et "envoyer valeur pour = flanc montant et flanc descendant (commutateur)"!</p> <p>La valeur paramétrée pour un flanc descendant est obligatoirement envoyée.</p> <p>Uniquement pour "envoyer valeur pour = flanc descendant (bouton-poussoir comme contact normalement fermé)" et "envoyer valeur pour = flanc montant et flanc descendant (commutateur)"!</p> <p>L'état actuel des entrées est envoyé selon le paramétrage pour le flanc montant et le flanc descendant.</p> <p>Uniquement pour "envoyer valeur pour = flanc montant et flanc descendant (commutateur)"!</p>
 Entrée 1		
 Fonction de l'entrée 1 = "Compteur d'impulsions"		
Comptage des impulsions à l'entrée pour	<p>flanc montant</p> <p>flanc descendant</p> <p>flanc montant et flanc descendant</p>	Ce paramètre définit pour quel flanc les impulsions sont comptées à l'entrée.
Intervalle pour l'envoi de l'indication du compteur Base	<p>2,1 s</p> <p>4,2 s</p> <p>8,4 s</p> <p>17 s</p> <p>34 s</p>	<p>Base de temps pour l'intervalle.</p> <p>A l'expiration de ce temps, l'indication du compteur est envoyée au bus et le compteur est réinitialisé pour le comptage d'impulsions dans l'intervalle de temps suivant.</p> <p>Temps = base · facteur</p>

<p>Intervalle pour l'envoi de l'indication du compteur Facteur (3...127)</p>	<p>3 à 127 (par défaut 30)</p>	<p>Facteur de temps pour l'intervalle. A l'expiration de ce temps, l'indication du compteur est envoyée au bus et le compteur est réinitialisé pour le comptage d'impulsions dans l'intervalle de temps suivant.</p> <p>Temps = base · facteur Préréglage: 2,1 s · 30 = 63 s</p>
<p>Réinitialiser l'indication du compteur et l'intervalle par un signal synchrone pour</p>	<p>flanc montant flanc descendant flanc montant et flanc descendant</p>	<p>Ce paramètre définit pour quel flanc du signal synchrone l'indication du compteur et l'intervalle sont réinitialisés.</p>
<p>Télégramme à l'entrée d'un signal synchrone</p>	<p>flanc montant = MARCHE, flanc descendant = ---</p> <p>flanc montant = ARRET, flanc descendant = ---</p> <p>flanc montant = INVERSION, flanc descendant = ---</p> <p>flanc montant = ---, flanc descendant = MARCHE</p> <p>flanc montant = ---, flanc descendant = ARRET</p> <p>flanc montant = ---, flanc descendant = INVERSION</p> <p>flanc montant = MARCHE, flanc descendant = ARRET</p> <p>flanc montant = ARRET, flanc descendant = MARCHE</p> <p>flanc montant = INVERSION, flanc descendant = INVERSION</p> <p>flanc montant = ---, flanc descendant = ---</p>	<p>A l'entrée d'un signal synchrone, des télégrammes de commutation peuvent être envoyés au bus en fonction du flanc du signal synchrone. Ce faisant, la valeur de sortie est affectée au flanc.</p> <p>Indication: Cette affectation du flanc est indépendante de l'affectation du flanc pour la réinitialisation de l'indication du compteur et de l'intervalle (paramètre "Réinitialiser l'indication du compteur et l'intervalle par un signal synchrone pour")!</p>
<p> Entrée 1, verrouillage (uniquement pour "Accès intégral" et fonction de l'entrée 1 = "Compteur d'impulsions")</p>		
		<p>Pas de fonction de verrouillage possible!</p>

 Entrée 1		
 Fonction de l'entrée 1 = "Compteur de commutations"		
Comptage des impulsions à l'entrée pour	flanc montant flanc descendant flanc montant et flanc descendant	Ce paramètre définit pour quel flanc les impulsions sont comptées à l'entrée.
Indication maximale du compteur (1...65535)	1 à 65535 (par défaut 65535)	Indication maximale du compteur pour laquelle l'indication du compteur est transmise au bus. Après la transmission a lieu la réinitialisation interne automatique du compteur.
Instruction pour l'indication maximale du compteur	pas de télégramme MARCHE ARRET INVERSION	Valeur du signal qui est envoyé au bus lorsque l'indication maximale du compteur est atteinte.
Ampleur de pas de la sortie de l'indication du compteur (1...255)	1 à 255 (par défaut 255)	Définit l'ampleur de pas (nombre d'impulsions de comptage) après laquelle l'indication actuelle du compteur est envoyée.
 Entrée 1, verrouillage (uniquement pour "Accès intégral" et fonction de l'entrée 1 = "Compteur de commutations")		
		Pas de fonction de verrouillage possible!
 Entrée 2 voir entrée 1!		
 Entrée 3 voir entrée 1, cependant sans "Compteur d'impulsions" ni "Compteur de commutations"!		
 Entrée 4 voir entrée 1, cependant sans "Compteur d'impulsions" ni "Compteur de commutations"!		
 Entrée 5 voir entrée 1, cependant sans "Compteur d'impulsions" ni "Compteur de commutations"!		
 Entrée 6 voir entrée 1, cependant sans "Compteur d'impulsions" ni "Compteur de commutations"!		
 Entrée 7 voir entrée 1, cependant sans "Compteur d'impulsions" ni "Compteur de commutations"!		
 Entrée 8 voir entrée 1, cependant sans "Compteur d'impulsions" ni "Compteur de commutations"!		

FELLER AG | Postfach | CH-8810 Horgen
Telefon +41 44 728 77 77 | Telefax +41 44 728 72 99

FELLER SA | En Budron H14 | CH-1052 Le Mont-sur-Lausanne
Téléphone +41 21 653 24 45 | Téléfax +41 21 653 24 51

Service Line | Telefon +41 728 74 74 | info@feller.ch | www.feller.ch

