

Rivelatore di fumo 9 V radio 4101-9V.RF.O.61



Istruzioni per l'installazione

Per altre informazioni consultare il *Manuale di sistema Rivelatori di fumo*, che può essere ordinato sotto il numero di articolo "72-RAUCHMELD-1..." o scaricato da Internet all'indirizzo www.feller.ch.

Finalità d'impiego

Il rivelatore di fumo a 9 V (radio 4101-9V.RF.O.61) è un dispositivo alimentato a batteria per uso interno. Grazie alla predisposizione al collegamento in rete è possibile:

- collegare in rete via filo fino a 40 rivelatori di fumo e
- collegare in una cella via radio fino a 10 rivelatori di fumo.

Il collegamento in rete via filo si realizza con un cavo a 2 conduttori (SELV) separato.

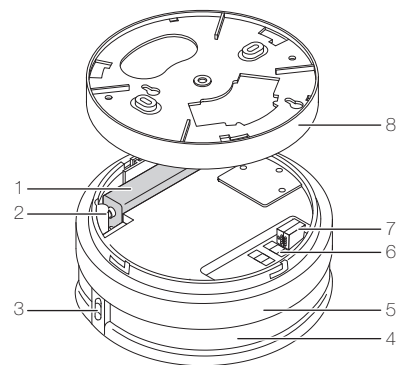

- 1 Batteria a 9 V
- 2 Collegamento batteria
- 3 LED, pulsante di prova
- 4 Apertura per sirena
- 5 Rivelatore di fumo
- 6 Interruttore DIP per collegamento in rete via radio
- 7 Attacco per collegamento in rete via cavo
- 8 Zoccolo

Norme di sicurezza

⚠ Questo apparecchio è destinato all'alimentazione a batteria e non deve mai essere collegato a dispositivi a bassa tensione (230 V AC).

Il montaggio non corretto in un ambiente in cui sono installati dispositivi a bassa tensione (230 V AC) può provocare gravissimi danni materiali o infortuni a persone.

Avvertenze di sicurezza

- Il rivelatore riconosce la presenza di fumo, non di fiamme.
- I rivelatori di fumo non spengono incendi. Non appena individuano del fumo, emettono un forte tono di allarme.
- I rivelatori di fumo emettono solo un allarme interno, ma non ai Vigili del Fuoco.
- Attenzione ai rischi di malfunzionamento! Non applicate **mai** mani di pittura sul rivelatore, altrimenti non funziona più. Se non montate immediatamente il rivelatore, proteggerlo dalla polvere.
- Attenzione all'udito! Il tono di volume particolarmente forte dell'allarme può danneggiare l'udito. Nell'eseguire prove di funzionamento proteggete l'udito.
- Il rivelatore di fumo funziona solo con la batteria efficiente e correttamente collegata. Il montaggio è possibile solo con la batteria.

- Non usare batterie (accumulatori) ricaricabili o alimentatori di rete!
- Il rivelatore di fumo sorveglia un determinato campo attorno alla sua posizione di montaggio e non necessariamente altre camere o altri piani.

Dati tecnici

Condizioni ambientali:	
- Tipo di protezione (IEC 60529)	IP42, montaggio in ambiente asciutto
- Temperatura di esercizio	da 0 °C a +60 °C
Alimentazione di tensione	
	1 batteria alcalina rettangolare, 9 V/ IEC 6LR61
	ca. 2 anni ¹⁾
Durata utile batteria	
Segnale di batteria scarica ogni 30 s, 30 giorni	
Durata utile rivelatore di fumo ca. 10 anni	
Sensibilità di reazione EN 14604:2005	
Volume sirena ca. 85 dB(A) a 3 m di distanza	
Indicatore ottico LED rosso	
Dimensioni (Ø x a) 100 x 38 mm	
Marchio VDS G211090	
(corrispondente a EN 14604)	
Collegamento in rete: fino a 40 rivelatori di fumo (vedi Norme per il collegamento in rete)	
Conduttore: Raccomandazione: cavo schermato G51 0,6 mm	
Lunghezza conduttore di collegamento in rete 25 m tra 2 rivelatori	
totale fino a 500 m	
Frequenza radio 868 MHz	
Portata ²⁾ All'interno di fabbricati: fino a 30 m	
All'esterno: fino a 100 m	

- ¹⁾ La batteria viene fornita da un fornitore esterno e pertanto Feller non può garantire che la durata media citata nei dati tecnici possa essere effettivamente mantenuta. Feller declina ogni responsabilità in tal senso.
- ²⁾ La portata dipende dalla presenza o meno di fabbricati.

Scelta della posizione di montaggio

Per poter individuare tempestivamente e segnalare incendi in modo affidabile, occorre che i rivelatori di fumo siano montati in modo che possano intercettare il fumo senza che vi si frappongano ostacoli. Quanti rivelatori montare e dove, dipende dal numero e dalla geometria dei locali nonché dalle condizioni ambientali.

- Un rivelatore non deve sorvegliare più di 60 m² di superficie.
- Di norma per ogni locale è sufficiente un rivelatore.
- Locali più ampi o geometrie particolari possono richiedere il montaggio di più rivelatori per vano.

Protezione raccomandata

Il senso dell'olfatto è notevolmente ridotto mentre si dorme. Per questo motivo è raccomandabile sorvegliare con rivelatori di fumo soprattutto le camere da letto, le stanze dei bambini e i corridoi.

Nelle abitazioni a più piani con collegamenti aperti occorre installare un rivelatore di fumo almeno al piano superiore.

Protezione ottimale

Protezione di ogni locale con un rivelatore di fumo. Nelle abitazioni a più piani con collegamenti aperti occorre installare almeno un rivelatore di fumo su ogni piano.

Posizione di montaggio nei locali

I rivelatori di fumo vanno montati sempre a soffitto e possibilmente al centro del locale. Va mantenuta una distanza di 50 cm dalla parete, da una trave, da lampade fluorescenti o dai mobili.

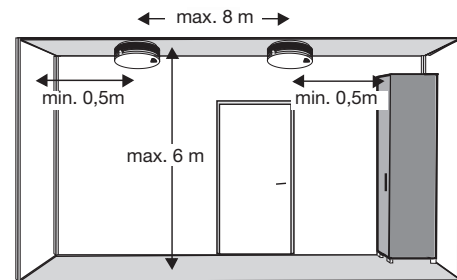

Posizioni di montaggio non idonee

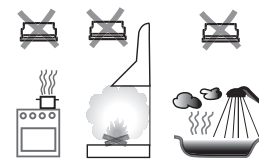

- Non installare i rivelatori di fumo in posizioni fortemente soggette a correnti d'aria (ad es. prese d'aria di climatizzatori o ventilatori). Il movimento dell'aria può impedire al fumo di raggiungere il rivelatore.
- Non montarli in locali di norma fortemente esposti alla polvere o caratterizzati da un'elevata umidità dell'aria. In queste condizioni non si possono escludere falsi allarmi.
- Non montarli in prossimità di camini aperti o focolari.
- Non montarli direttamente nel colmo del tetto, in quanto qui si potrebbe accumulare aria priva di fumo. Mantenere una distanza di almeno 30 cm dal colmo del tetto.
- Non montarli in locali con temperature inferiori a 0 °C o superiori a +60 °C.

i Raccomandazioni dettagliate sulla posizione di montaggio sono reperibili nel *Manuale di sistema Rivelatori di fumo* scaricabile da Internet all'indirizzo www.feller.ch.

Installazione

ATTENZIONE: in caso di montaggio combinato con apparecchiature a bassa tensione prestare attenzione al corretto sezionamento dalla rete a tensione ridotta (SELV, PELV, PELF) come da norma NIBT.

Montaggio

1. Montare lo zoccolo a soffitto. Prestare attenzione al successivo orientamento dei LED (ad es. nelle camere da letto non orientarli sul letto o simili)

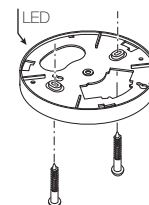

2. Nel collegamento in rete:
 - per il *collegamento in rete via radio* occorre impostare l'indirizzo negli interruttori DIP (6) del rivelatore.
 - per il *collegamento in rete via filo* occorre collegare il cavo a 2 conduttori (7). Verificare che la ID sia impostata su **0.0** (tutti gli interruttori DIP su **0**), cioè che il funzionamento radio sia disinserito.

3. Collegare la batteria.

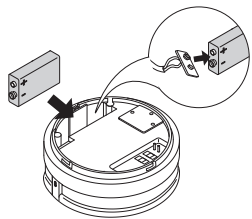

4. Inserire il rivelatore di fumo nello zoccolo.

i Installare il rivelatore solo quando nell'ambiente non vi è più polvere, cioè quando non si costruisce più.

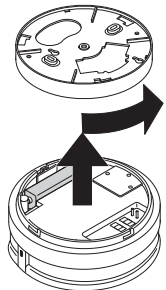

Collegamento in rete di più rivelatori di fumo

Nell'impiegare più rivelatori di fumo può essere raccomandabile collegarli in rete. Non appena all'interno di una rete un rivelatore fa scattare l'allarme, tutti gli altri collegati in rete ricevono il segnale e attivano a loro volta l'allarme. I rivelatori di fumo Feller possono essere collegati in rete sia via filo che via radio.

Collegamento in rete via radio

Il collegamento in rete via radio si attiva assegnando al rivelatore di fumo un ID per gruppo radio. L'ID si imposta con l'aiuto di un oggetto appuntito sugli interruttori DIP del blocco di interruttori:

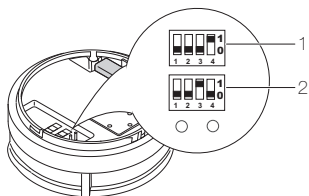

- 1 ID per indirizzo rivelatore (da impiegare in un secondo momento)
- 2 ID per gruppo radio

Tutti i rivelatori con la stessa ID di gruppo appartengono alla stessa cella radio. Quando un rivelatore fa scattare l'allarme, emette un segnale. Tutti i rivelatori aventi la stessa ID di gruppo presenti nel raggio di trasmissione ricevono il segnale e attivano a loro volta l'allarme (il LED si accende solo sul rivelatore che fa scattare l'allarme). I rivelatori che ricevono il segnale non lo possono più inoltrare via radio, potendo agire solo da ricevitori o trasmettitori. Nell'ambito di una cella radio vi possono essere al massimo 10 rivelatori collegati via radio.

Con l'assegnazione di ID di gruppo diverse è possibile evitare che i rivelatori installati nelle vicinanze si attivino in modo fortuito.

i Impostando ID = 0.0 (tutti gli interruttori DIP su 0) il funzionamento via radio è disinserito. Questa impostazione si seleziona quando si desidera collegare in rete il rivelatore di fumo solo via filo. Con tutte le altre impostazioni degli interruttori è sempre attivo il funzionamento via radio!

Collegamento in rete via filo

I rivelatori di fumo a 9 V radio vengono collegati in rete con un cavo a 2 fili separato. In una rete si possono collegare via filo al massimo 40 rivelatori di fumo.

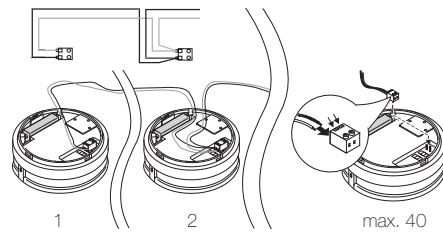

Lunghezza cavi:
tra due rivelatori di fumo: mass. 25 m
lunghezza totale: mass. 500 m

Avvertenze:

- **ATTENZIONE:** in caso di montaggio combinato con un'apparecchiatura a bassa tensione prestare attenzione al corretto sezionamento dalla rete a tensione ridotta (SELV, PELV, FELV) come da norma NIN.
- Prestare attenzione alla corretta polarità dei collegamenti (collegamento in parallelo, vedi figure). In caso di polarità errata l'inoltro dell'allarme è interrotto!
- Assicurare un buon contatto dei conduttori nel morsetto (spelare circa 6 mm e innestare a fondo il conduttore).

Norme per il collegamento in rete

Il rivelatore che individua la presenza di fumo emette il segnale di allarme per almeno 60 secondi e fino a che non riconosce più fumo. Il rivelatore che riceve il segnale verifica ogni 50 secondi se arrivano altri segnali di allarme. Quando il segnale del rivelatore che attiva l'allarme cessa, anche il rivelatore che lo riceve interrompe il proprio.

Collegare in rete al massimo 40 rivelatori di fumo

Di norma si raggruppano più rivelatori di fumo in un sistema. In ogni caso non è ammesso collegare in rete più di 40 rivelatori. E' irrilevante se i collegamenti in rete sono realizzati via radio o via filo.

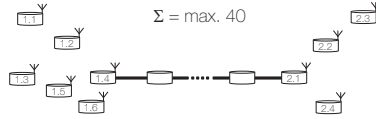

Massimo 10 rivelatori di fumo collegati in una cella radio

In considerazione della portata massima di 30 m del segnale radio, la cella radio attorno ai dispositivi ha un diametro di 30 m. Nell'ambito della cella si possono collegare via radio al massimo 10 rivelatori di fumo.

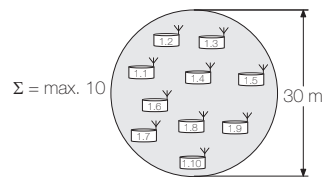

Massimo 2 rivelatori di fumo collegati in rete via radio in una linea cablata

Quando si collegano in rete dei rivelatori di fumo via filo, si realizza una linea. All'interno di una linea sono ammessi al massimo 2 rivelatori di fumo collegati in rete via radio. A questi due rivelatori devono sempre essere assegnate ID di gruppo diverse.

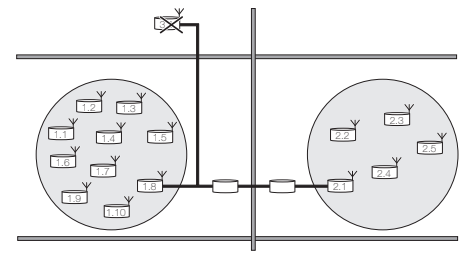

Massimo 2 rivelatori di fumo collegati in rete via radio in una linea cablata: non collegare via radio altre linee cablate

Se nella linea cablata sono già presenti 2 rivelatori di fumo collegati via radio, non è più ammesso collegare via radio a questo sistema altre linee cablate.

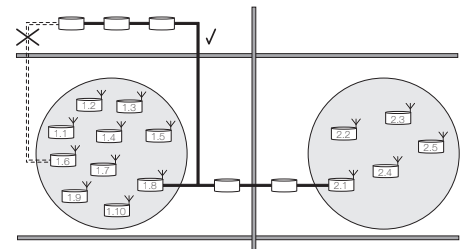

Con 1 rivelatore di fumo collegato in rete via radio in una linea cablata: collegare al massimo via radio 10 altre linee cablate

Se in una linea cablata è presente soltanto un rivelatore di fumo collegato in rete via radio, si possono collegare in rete via radio fino a 10 linee cablate. I rivelatori di fumo collegati via radio in queste linee devono trovarsi tutti nella stessa cella radio.

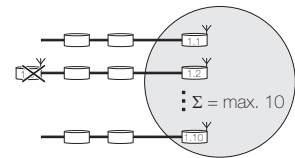

Funzionamento

i Al rivelatore è allegata una scheda tecnica. In occasione della consegna del rivelatore al cliente, avere cura di fornirgli anche questa scheda.

Prova di funzionamento

Effettuare la prova di funzionamento:

- dopo il montaggio,
- dopo ogni sostituzione della batteria,
- dopo un'assenza prolungata,
- almeno 1 volta l'anno.

A tal fine procedere come segue:

1. premere il pulsante di prova per almeno 4 secondi. Mentre si preme il pulsante si attiva un tono di allarme ad impulsi e il LED lampeggia. In caso contrario controllare la batteria/collegamento della batteria o sostituire il rivelatore.

Il rivelatore di fumo emette un allarme di prova per 60 secondi, tutti gli altri rivelatori collegati in rete riconoscono l'allarme entro 45 secondi ed emettono a loro volta un allarme acustico.

Si raccomanda di sostituire il rivelatore di fumo dopo ca. 10 anni.