

Description d'application

Interface de poussoirs KNX Standard

2x: 36202-A.S.EB

4x: 36204-A.S.EB

8x: 36208-A.S.EB

10.KNX36202AS-F.2401

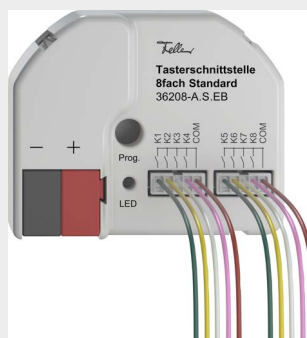

Tous droits, y compris de traduction en langues étrangères, réservés. Il est interdit de copier, de reproduire, de diffuser ou de transmettre par voie électronique sous quelque forme que ce soit et par quelque moyen que ce soit tout ou partie de ce document sans l'autorisation écrite de l'éditeur.
Sous réserve de modifications techniques.

Sommaire

1	Informations sur le produit	3
1.1	Catalogue de produit.....	3
1.2	Caractéristiques du produit	3
1.3	Usage prévu.....	4
1.4	Conception de l'appareil	6
1.5	État de livraison	8
1.6	Caractéristiques techniques.....	8
2	Consignes de sécurité	9
3	Montage et raccordement électrique	10
4	Mise en service	16
4.1	Mode Safe State	16
4.2	Master Reset.....	16
4.3	Réinitialiser l'appareil sur les réglages d'usine	17
4.4	Mise à jour du micrologiciel.....	17
5	Programmes d'application	18
6	Étendue des fonctions	19
7	Réglages généraux	22
8	Fonctions de l'appareil orientées vers les canaux	24
8.1	Bouton-poussoir.....	25
8.1.2	Commutation	27
8.1.3	Position forcée.....	30
8.1.4	Variation et température de couleur	33
8.1.5	Store/volet roulant/marquise/lucarne	44
8.1.6	Transmission de valeur	52
8.1.7	Auxiliaire de scénarios	74
8.1.8	Pression brève et prolongée sur le bouton	78
8.1.9	Poste de commande du thermostat d'ambiance	110
8.2	Commutateur	125
8.2.2	Commutation	127
8.2.3	Position forcée.....	131
8.2.4	Transmission de valeur	136
8.2.5	Auxiliaire de scénarios	159
8.2.6	Poste de commande du thermostat d'ambiance	164
8.3	Sortie.....	186
8.3.1	Applications	186

1 Informations sur le produit

1.1 Catalogue de produit

Nom de produit Interface poussoir 2x, standard

Réf. 36202-A.S.EB

Utilisation Interface

Construction Encastré

Nom de produit Interface poussoir 4x, standard

Réf. 36204-A.S.EB

Utilisation Interface

Construction Encastré

Nom de produit Interface poussoir 8x, standard

Réf. 36208-A.S.EB

Utilisation Interface

Construction Encastré

1.2 Caractéristiques du produit

- En fonction de la variante, deux, quatre ou huit canaux indépendants travaillant en tant qu'entrées ou sorties, en fonction du paramétrage ETS
- Potentiel de référence commun pour tous les canaux
- Verrouillage de canaux individuels
- Alimentation via le bus KNX, pas de tension d'alimentation supplémentaire nécessaire

Entrées

- Raccordement de contacts libres de potentiel, comme des boutons, des commutateurs ou des contacts Reed
- Courant d'impulsion pour éviter l'encrassement des contacts (formation d'une couche d'oxyde) sur les contacts raccordés
- Fonctions de commande : commutation, variation, commande de stores, de scénarios ou de température ambiante
- Transmission de valeur avec réglage pour les valeurs de variation, de température de couleur, RGBW, de température ou de luminosité
- Transmission de l'état actuel de l'entrée après une coupure de tension bus

Sorties

- Raccordement de LED
- Résistantes aux courts-circuits, protégées contre les surcharges et protégées contre l'inversion de polarité

- Possibilité de brancher des sorties en parallèle, pour les consommateurs ayant des besoins en courant plus élevés

1.3 Usage prévu

Généralités

L'appareil est compatible avec KNX Data Secure. KNX Data Secure offre une protection contre la manipulation dans l'automatisation de bâtiment et peut être configuré dans le projet ETS. Il est nécessaire de disposer de connaissances détaillées. Pour une mise en service sûre, un certificat de périphérique est nécessaire. Il est fourni avec l'appareil. Lors du montage, il est recommandé de retirer le certificat de périphérique de l'appareil et de le conserver précieusement.

L'appareil peut être mis à jour. Les mises à jour du micrologiciel peuvent être installées confortablement à l'aide de l'app de service Feller ETS (logiciel supplémentaire).

Fonction

L'interface de bouton-poussoir dispose de jusqu'à 8 canaux indépendants. Chaque canal peut fonctionner comme entrée ou comme sortie. L'interface de bouton-poussoir peut lire via ses entrées, libre de potentiel, jusqu'à 8 états de contact avec un potentiel de référence commun et envoyer en conséquence des télégrammes sur le bus.

Lorsque le bouton-poussoir est raccordé, des télégrammes peuvent être envoyés sur le bus dans la fonction de canal « Bouton-poussoir » pour la commutation, la position forcée, la variation de la luminosité ou de la température de couleur, la commande d'ombrage, l'envoi de valeurs, l'appel ou la commutation d'un scénario en tant que poste secondaire de scénario ou la commande d'un thermostat d'ambiance avec l'organe de commande du thermostat d'ambiance. En option, il est également possible d'envoyer différents télégrammes sur le bus en cas de pression brève ou prolongée sur un bouton. Le type de contact du bouton-poussoir peut alors être paramétré.

- i** La fonction de canal « Bouton-poussoir » est recommandée si des télégrammes doivent être envoyés sur le KNX en fonction de la durée pendant laquelle le canal / le bouton a été actionné. Par exemple dans les fonctions « Variation », « Store », « Transmission de valeur avec réglage », « Télégramme sur pression brève ou prolongée d'un bouton » ou pour le « Réglage des couleurs RGB(W) ».

Lorsque le commutateur est raccordé, des télégrammes peuvent être envoyés sur le bus dans la fonction de canal « Commutateur » via un ou deux objets pour la commutation, la position forcée, l'envoi de valeurs, l'appel ou la commutation d'un scénario en tant que poste secondaire de scénario ou pour la commande d'un thermostat d'ambiance avec l'organe de commande du thermostat d'ambiance. Il est possible de paramétrer une valeur à la fermeture et une autre à l'ouverture du contact.

- i** La fonction de canal « Commutateur » est recommandée si des télégrammes doivent être envoyés de manière cyclique sur le KNX. Il est ainsi possible de réaliser une surveillance, similaire au Heartbeat, ou d'évaluer les flancs montants et descendants - comme pour le commutateur - indépendamment du temps.

Dans la fonction de canal « Sortie », les canaux peuvent piloter des consommateurs, des LED appropriées, p. ex., en tant que sorties indépendantes (voir chapitre "Caractéristiques techniques" ▶ Page 8). Pour l'augmentation du courant de sortie, il est possible de brancher ces canaux en parallèle avec le même paramétrage. Les sorties sont résistantes aux courts-circuits, protégées contre les surcharges et protégées contre l'inversion de polarité.

- i** Le raccordements de signaux 230 V ou d'autres tensions externes aux entrées n'est pas autorisé !

1.4 Conception de l'appareil

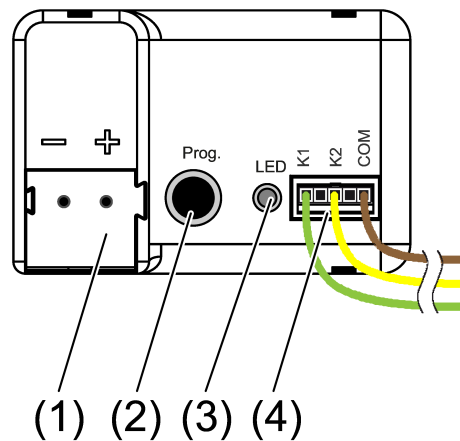

Figure 1: Variante d'appareil double

- (1) Raccordement KNX
- (2) Bouton de programmation
- (3) LED de programmation
- (4) Câble de raccordement

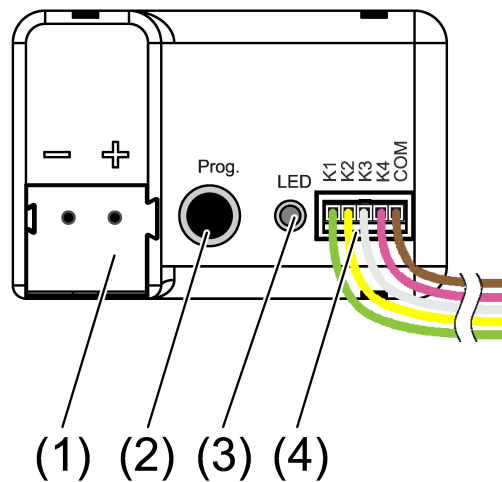

Figure 2: Variante d'appareil quadruple

- (1) Raccordement KNX
- (2) Bouton de programmation
- (3) LED de programmation
- (4) Câble de raccordement

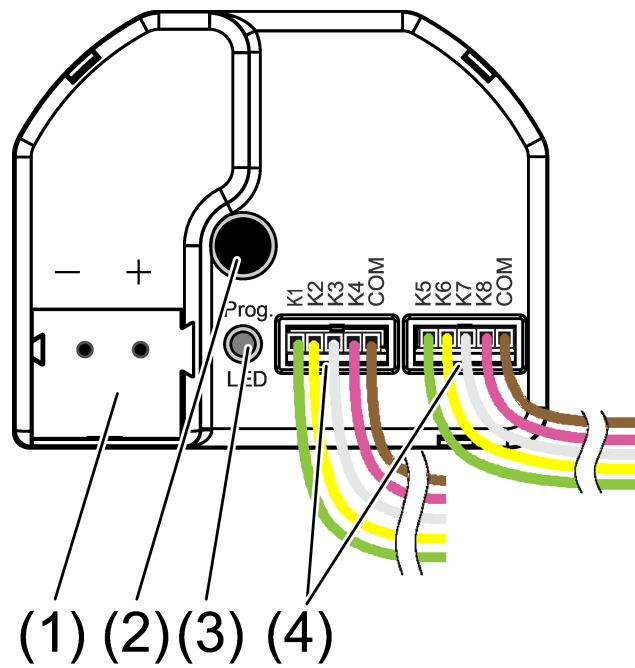

Figure 3: Variante d'appareil octuple

- (1) Raccordement KNX
- (2) Bouton de programmation
- (3) LED de programmation
- (4) Câbles de raccordement

1.5 État de livraison

À la livraison, l'appareil est sans fonction. L'appareil n'envoie pas de télégrammes sur le bus.

1.6 Caractéristiques techniques

Température ambiante	-5 ... +45 °C
Température de stockage/transport	-25 ... +75 °C
Degré de protection	IP20
Classe de protection	III
Nombre de canaux	
36202-A.S.EB	2
36204-A.S.EB	4
36208-A.S.EB	8
Tension de sortie	
36202-A.S.EB, 36204-A.S.EB, 36208-A.S.EB	3,3 V DC TBTS
Courant de sortie par canal	
36202-A.S.EB, 36204-A.S.EB, 36208-A.S.EB	3,3 mA max.
Courant LED (LED rouge avec saut de flux de 1,7 V)	
36202-A.S.EB, 36204-A.S.EB, 36208-A.S.EB	1,6 mA par sortie
Raccordement des canaux	
36202-A.S.EB	Jeu de câbles à 3 fils
36204-A.S.EB	Jeu de câbles à 5 fils
36208-A.S.EB	2x jeu de câbles à 5 fils
Longueur du jeu de câbles	
36202-A.S.EB, 36204-A.S.EB, 36208-A.S.EB	25 cm, pouvant être rallongé jusqu'à 10 m max.
Recommandation en matière de câbles	J-Y(St)Y 2×2×0,8
Dimensions (longueur x largeur x hauteur)	
36202-A.S.EB, 36204-A.S.EB	43,0 x 28,5 x 15,4 mm
36208-A.S.EB	43,5 x 35,5 x 15,4 mm
Dispositif KNX	TP256
Mode de mise en service	Mode S
Tension nominale KNX	DC 21 ... 32 V TBTS
Type de raccordement KNX	Borne de raccordement
Courant absorbé KNX	
36202-A.S.EB	4 ... 7 mA
36204-A.S.EB	4 ... 9 mA
36208-A.S.EB	4 ... 12 mA

2 Consignes de sécurité

Pour éviter tout dommage, lire et suivre les consignes suivantes :



Le montage et le raccordement d'appareils électriques doivent être réservés à des électriciens spécialisés.

Risque d'électrocution. Respecter les prescriptions et les normes en vigueur pour les circuits électriques TBTS lors de l'installation et de la pose des câbles.

Risque d'électrocution. Lors de l'installation, assurer une isolation suffisante entre la tension secteur et le bus. Respecter une distance minimale d'au moins 4 mm entre les conducteurs du bus et de la tension secteur.

Danger lié à un choc électrique sur l'installation. Ne pas raccorder de tensions externes aux entrées. L'appareil peut être endommagé et le potentiel TBTS sur le câble de bus n'est plus garanti.

La présente notice fait partie intégrante du produit et doit être conservée chez le client.

3 Montage et raccordement électrique

Montage de l'appareil

Lors du fonctionnement Secure (conditions préalables) :

- La mise en service sûre est activée dans l'ETS.
- Certificat de périphérique saisi/scanné et ajouté au projet ETS. Il est recommandé d'utiliser un appareil haute résolution pour scanner le QR code.
- Documenter tous les mots de passe et les conserver précieusement.
- En fonctionnement Secure : retirer le certificat de périphérique de l'appareil et le conserver précieusement.
- Montage dans un boîtier d'appareillage approprié. Respecter le guidage de câble et la distance entre les câbles

Raccord de bus

- Raccorder le bus avec une borne de raccordement KNX au raccordement KNX (1).

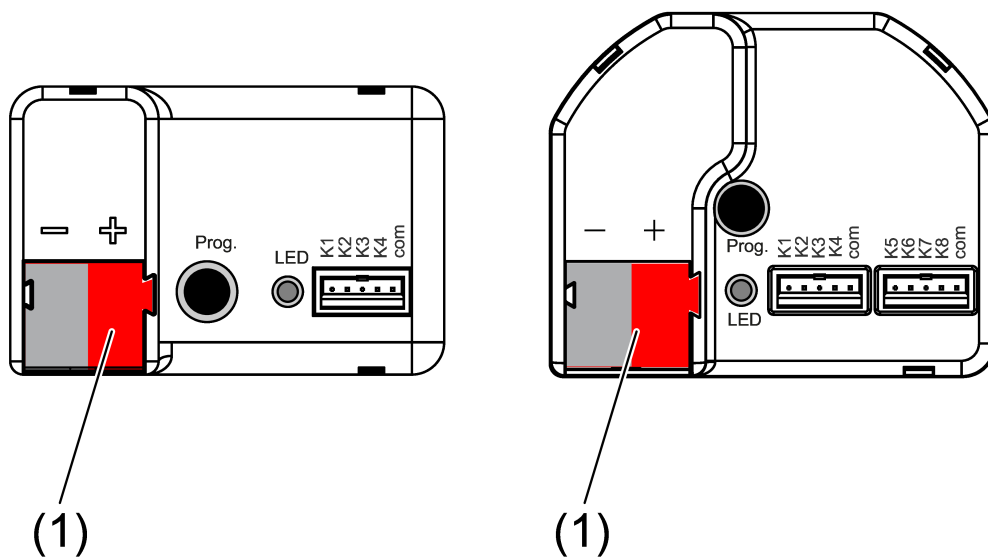

Figure 4: Raccord de bus

- (1) Raccordement KNX

Remarques concernant l'installation

- Pour éviter les interférences de CEM parasites, les câbles des entrées ne doivent pas être posés en parallèle aux câbles conducteurs de réseau ou aux câbles de charge.
- Les potentiels de tension des câbles de raccordement pour les entrées et les sorties ne sont pas séparés galvaniquement de la tension de bus. Les câbles de raccordement prolongent en pratique le câble de bus. Tenir compte de la spécification relative à la longueur du câble de bus (max. 1000 m).

- Ne pas relier entre eux les connexions **COM** de plusieurs interfaces de boutons-poussoirs.
- Aucune résistance de série n'est nécessaire pour le raccordement de LED appropriées (voir chapitre "Caractéristiques techniques" ▶ Page 8).

Pour la rallonge des jeux de câbles joints (voir figure 5), respecter la longueur de câble maximale l : max. 10 m. La règle est que le câble COM ne doit pas dépasser la longueur de câbles maximale l par jeu de câbles.

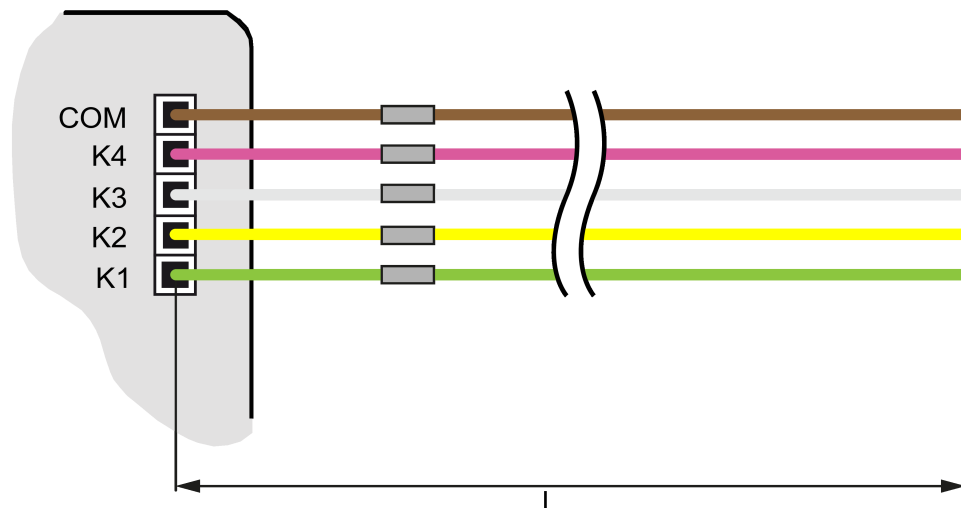

Figure 5: Longueur maximale de câble



DANGER!

Lors du raccordement de la tension secteur de 230 V ou d'autres tension externes, il y a un risque d'électrocution !

Un choc électrique peut entraîner la mort.

L'appareil risque d'être détruit.

Ne raccorder exclusivement que des boutons-poussoirs, des commutateurs ou des contacts libres de potentiel.

- Raccorder les boutons-poussoirs, les commutateurs, les contacts ou les LED avec les câbles de raccordement fournis (4) (voir figure 6) à (voir figure 9), conformément aux exemples de raccordement. Les exemples de raccordement illustrent l'utilisation avec des entrées et des sorties.

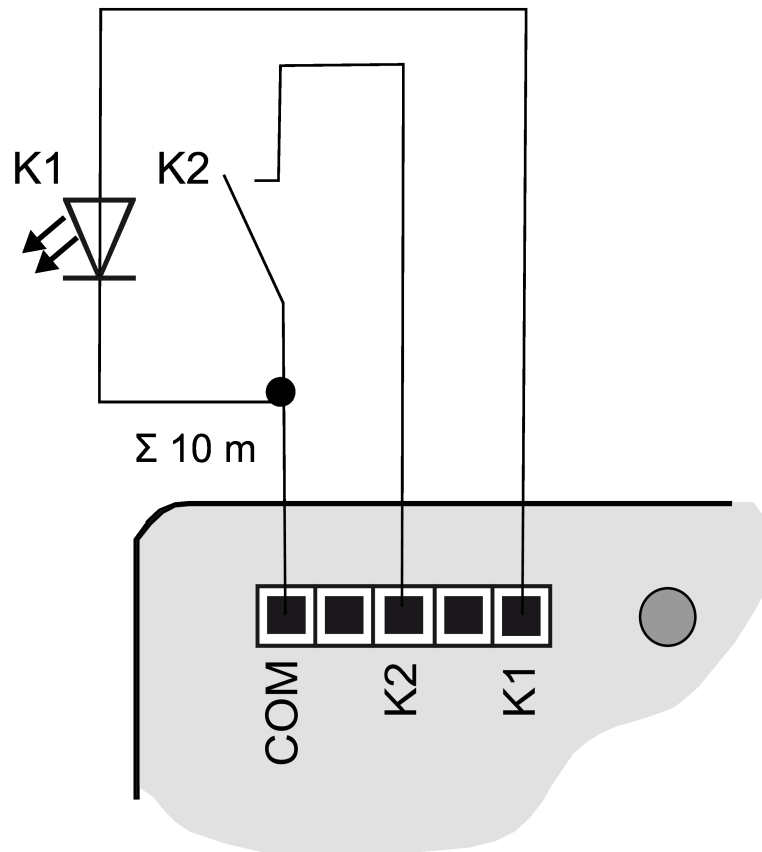

Figure 6: Exemple de raccordement de l'interface de bouton-poussoir double

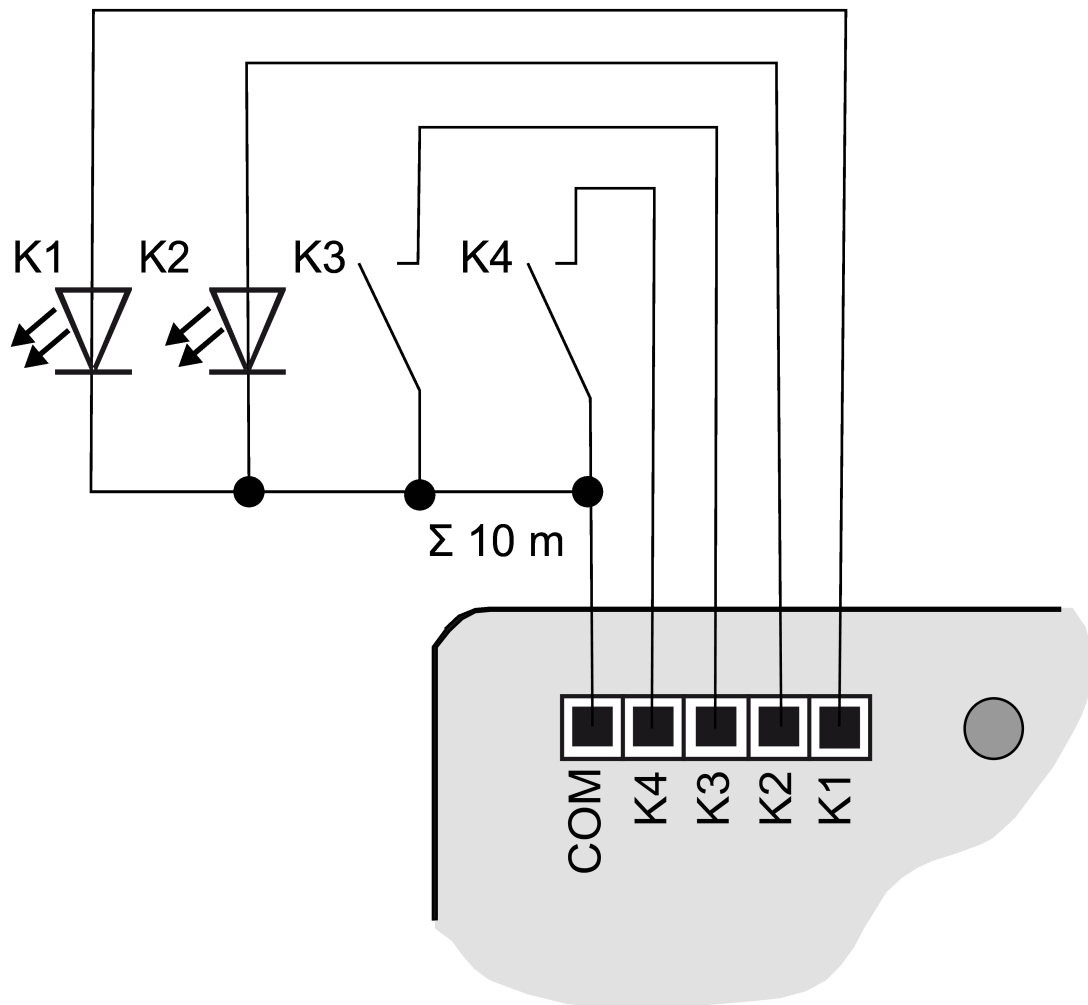

Figure 7: Exemple de raccordement de l'interface de bouton-poussoir quadruple

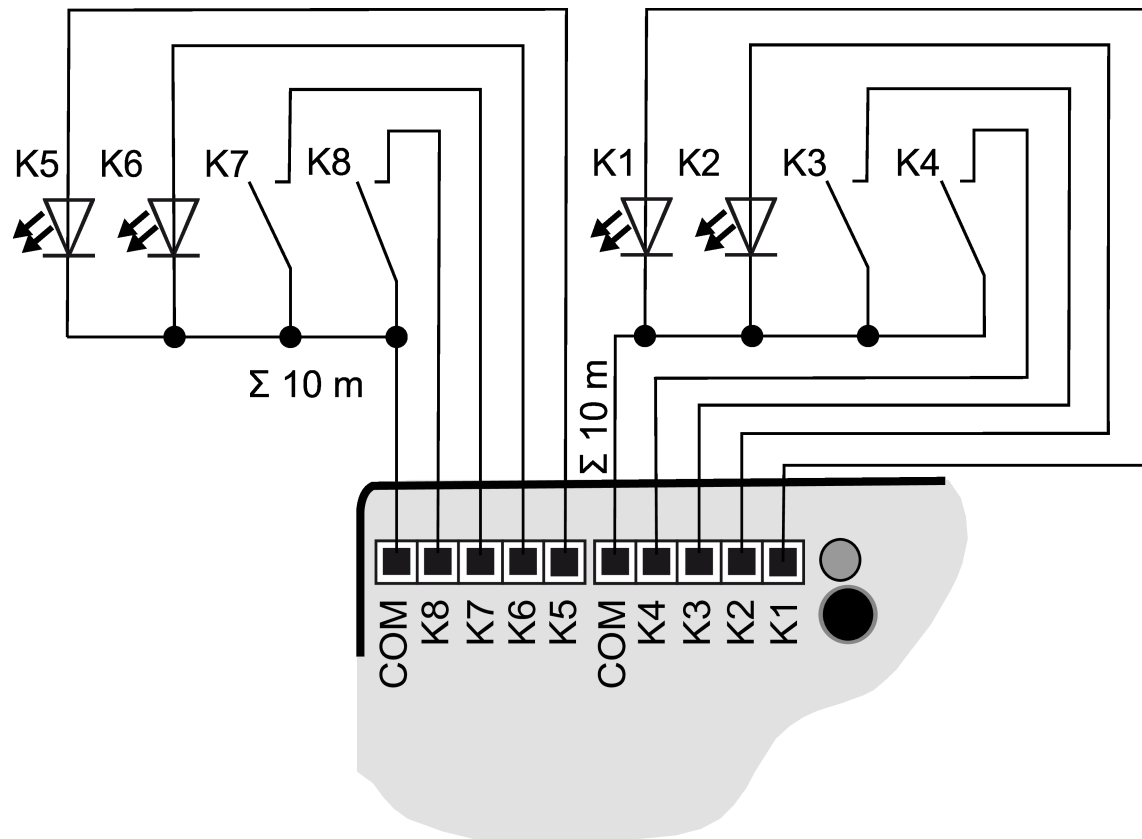

Figure 8: Exemple de raccordement de l'interface de bouton-poussoir octuple

- i** Pour l'augmentation du courant de sortie, il est possible de brancher des sorties en parallèle avec le même paramétrage. Dans l'exemple (voir figure 9) K1-K3 sont ici branchés en parallèle.

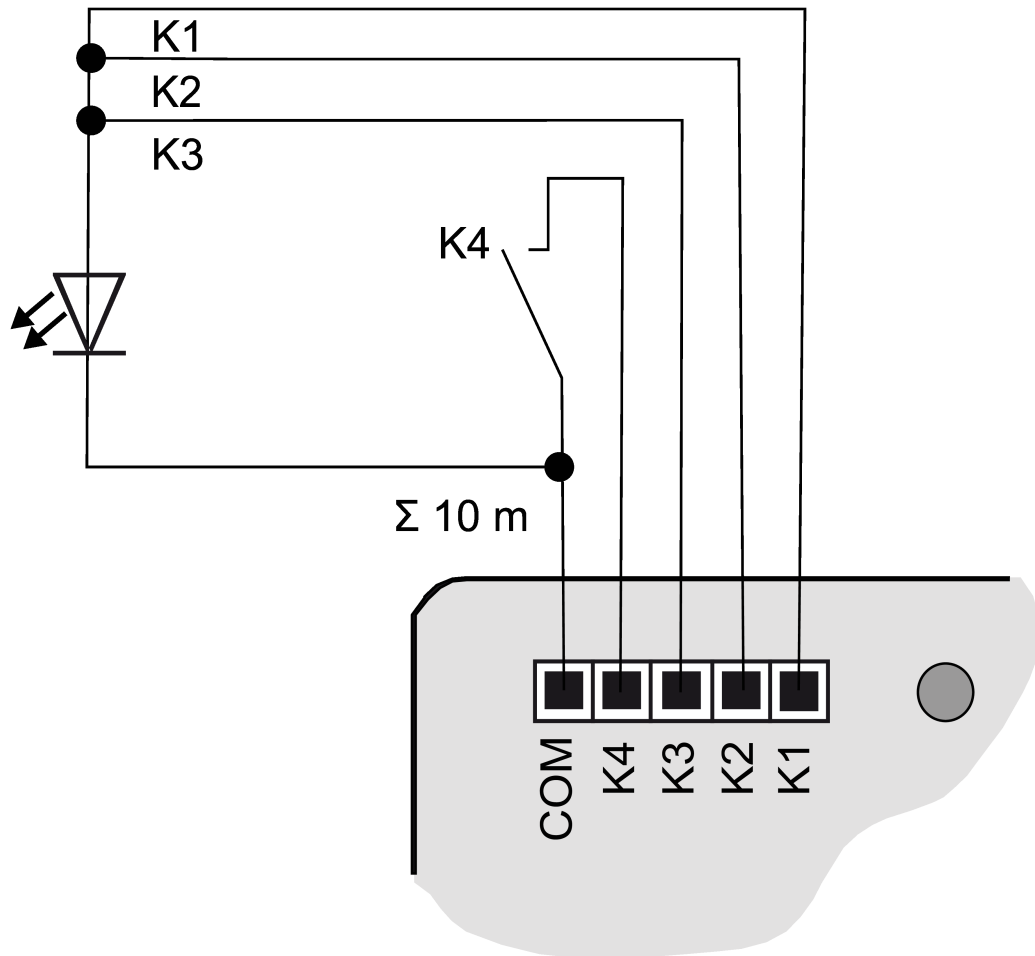

Figure 9: Exemple de raccordement avec des sorties en parallèle

4 Mise en service

Programmer l'adresse physique et le programme d'application

- Activer la tension du bus.
- Appuyer sur le bouton de programmation (2).
La LED de programmation (3) s'allume.
- Programmer l'adresse physique avec l'ETS.
La LED de programmation s'éteint.
- Programmer le programme d'application avec l'ETS.

4.1 Mode Safe State

Le mode Safe State arrête l'exécution des programmes d'application chargés.

- i** Seul le logiciel système de l'appareil fonctionne encore. Les fonctions de diagnostic ETS ainsi que la programmation de l'appareil sont possibles.

Activer le mode Safe State

- Couper la tension du bus ou débrancher la borne de raccordement KNX.
- Attendre env. 10 secondes.
- Appuyer sur le bouton de programmation et le maintenir enfoncé.
- Activer la tension du bus ou brancher la borne de raccordement KNX.
- Attendre que la LED de programmation clignote lentement.
- Relâcher le bouton de programmation.

Le mode Safe State est activé.

En appuyant à nouveau brièvement sur le bouton de programmation, il est possible d'activer et de désactiver le mode de programmation comme d'habitude, même en mode Safe-State. La LED de programmation s'arrête de clignoter lorsque le mode de programmation est activé.

Désactiver le mode Safe State

- Désactiver la tension de bus (attendre env. 10 secondes) ou effectuer l'opération de programmation ETS.

4.2 Master Reset

Le mode Master Reset réinitialise l'appareil aux réglages de base (adresse physique 15.15.255, logiciel propriétaire conservé). L'appareil doit ensuite être remis en service avec l'ETS.

En mode Secure : un Master Reset désactive la sécurité de l'appareil. L'appareil peut ensuite être remis en service avec le certificat de périphérique.

Procéder au Master Reset

Condition préalable : le mode Safe State est activé.

- Appuyer sur le bouton de programmation et le maintenir enfoncé pendant > 5 s.

La LED de programmation clignote rapidement.

- Relâcher le bouton de programmation.

L'appareil exécute un Master Reset, redémarre puis est de nouveau opérationnel après 5 s.

4.3 Réinitialiser l'appareil sur les réglages d'usine

L'appareil peut être réinitialisé sur les réglages d'usine à l'aide de Feller ETS Service-App. Cette fonction utilise le logiciel propriétaire contenu dans l'appareil, qui était activé au moment de la livraison (état de livraison). L'appareil perd l'adresse physique et sa configuration lors de la réinitialisation sur les réglages d'usine.

4.4 Mise à jour du micrologiciel

L'appareil peut être mis à jour. Les mises à jour du logiciel propriétaire peuvent être installées confortablement à l'aide de la Feller ETS Service-App (logiciel supplémentaire).

5 Programmes d'application

Chemins de recherche ETS :	Saisie / Entrée binaire double / Interface poussoir 2x, standard
	Saisie / Entrée binaire quadruple / Interface poussoir 2x, standard
	Saisie / Entrée binaire octuple / Interface poussoir 8x, standard
Configuration :	S-mode standard

Programme d'application disponible pour Interface poussoir 2x, standard

Nom	Interface poussoir 2x, standard 708221
Version	2.1 pour ETS à partir de la version 5.7.7 ou 6.1.0
à partir de la version de masque	07B0
Description brève	Application ETS multifonctionnelle pour Interface poussoir 2x, standard. L'application ETS supporte KNX Data Secure. Chaque canal peut être paramétré pour différents cas d'application.

Programme d'application disponible pour Interface poussoir 4x, standard

Nom	Interface poussoir 4x, standard 708421
Version	2.1 pour ETS à partir de la version 5.7.7 ou 6.1.0
à partir de la version de masque	07B0
Description brève	Application ETS multifonctionnelle pour Interface poussoir 4x, standard. L'application ETS supporte KNX Data Secure. Chaque canal peut être paramétré pour différents cas d'application.

Programme d'application disponible pour Interface poussoir 8x, standard

Nom	Interface poussoir 8x, standard 708821
Version	2.1 pour ETS à partir de la version 5.7.7 ou 6.1.0
à partir de la version de masque	07B0
Description brève	Application ETS multifonctionnelle pour Interface poussoir 8x, standard. L'application ETS supporte KNX Data Secure. Chaque canal peut être paramétré pour différents cas d'application.

6 Étendue des fonctions

Généralités

- Compatible avec KNX Data Secure
- Les mises à jour du micrologiciel sont possibles

Configuration du canal

- Les canaux peuvent être activés et désactivés individuellement

Fonction de canal « bouton-poussoir

i La fonction de canal « Bouton-poussoir » est recommandée si des télégrammes doivent être envoyés sur le KNX en fonction de la durée pendant laquelle le canal / le bouton a été actionné. Par exemple dans les fonctions « Variation », « Store », « Transmission de valeur avec réglage », « Télégramme sur pression brève ou prolongée d'un bouton » ou pour le « Réglage des couleurs RGB(W) ».

- Le type de contact est réglable
- La fonction du bouton-poussoir est réglable...

Commutation

L'instruction lors de la pression et / ou du relâchement est réglable (pas de réaction ; mise en marche ; arrêt ; commutation).

Position forcée

L'instruction lors de la pression et / ou du relâchement est réglable (pas de réaction ; contrainte active, mise en marche ; contrainte active, mise à l'arrêt ; contrainte inactive).

Variation et température de couleur

L'instruction lors de la pression, le temps entre la commutation et la variation, la variation à différents niveaux, la répétition du télégramme en cas de pression prolongée et l'envoi d'un télégramme d'arrêt à la fin de la pression sont réglables.

Store/volet roulant/marquise/lucarne

L'instruction lors de la pression et l'ordre des instructions sont réglables.

Transmission de valeur

Le type de point de données | plage de valeurs et la valeur sont réglables. En option, le réglage de la valeur peut être activé par une pression prolongée sur le bouton.

Auxiliaire de scénarios

Le numéro de scénario peut être appelé ou commuté en appuyant brièvement sur le bouton. En cas de pression prolongée sur le bouton, la fonction de mémorisation est exécutée en option.

Pression brève et prolongée sur le bouton

Jusqu'à deux télégrammes peuvent être envoyés sur le KNX avec une pression de bouton. Il est possible de régler le comportement d'envoi et d'adapter le temps pour un actionnement bref et prolongé. Le fonctionnement des canaux peut être réglé séparément.

Poste de commande du thermostat d'ambiance

Le mode de fonctionnement (commutation du mode de fonctionnement, commutation forcée du mode de fonctionnement, fonction de présence et décalage de la température de consigne) est réglable.

- Le comportement après retour de la tension de bus est réglable
- La fonction de blocage est réglable

Le canal peut être verrouillé via un objet 1 bit. Dans ce cas, les adaptations suivantes sont possibles : polarité d'un objet de blocage, comportement au début et à la fin du blocage. Pendant un blocage actif, le canal est sans fonction.

Fonction de canal « Commutateur »

- i** La fonction de canal « Commutateur » est recommandée si des télégrammes doivent être envoyés de manière cyclique sur le KNX. Il est ainsi possible de réaliser une surveillance, similaire au Heartbeat, ou d'évaluer les flancs montants et descendants - comme pour le commutateur - indépendamment du temps.
 - Le nombre d'objets commutateurs est réglable
 - Différentes fonctionnalités du commutateur peuvent être paramétrées pour chaque objet.
 - Le comportement à la fermeture du contact est réglable
 - Le comportement à l'ouverture du contact est réglable
 - Le type de contact est réglable
 - La fonction du commutateur est réglable...
 - Commutation
 - L'instruction lors de la fermeture et / ou de l'ouverture est réglable (pas de réaction ; mise en marche ; arrêt ; commutation).
 - Position forcée
 - L'instruction lors de la fermeture et / ou de l'ouverture est réglable (pas de réaction ; contrainte active, mise en marche ; contrainte active, mise à l'arrêt ; contrainte inactive).
 - Transmission de valeur
 - L'instruction lors de la fermeture et / ou de l'ouverture est réglable (pas de réaction, envoyer une valeur). Le type de point de données | plage de valeurs et la valeur sont réglables.
 - Auxiliaire de scénarios
 - L'instruction lors de la fermeture et / ou de l'ouverture est réglable (appel de scénario, commutation de scénarios). Le numéro de scénario peut être appelé ou commuté.
 - Poste de commande du thermostat d'ambiance

L'instruction lors de la fermeture et / ou de l'ouverture est réglable en fonction du mode de fonctionnement. Le mode de fonctionnement (commutation du mode de fonctionnement, commutation forcée du mode de fonctionnement, fonction de présence et décalage de la température de consigne) est réglable.

- Le comportement après retour de la tension de bus est réglable
- L'envoi cyclique est réglable
- La fonction de blocage est réglable

Le canal peut être verrouillé via un objet 1 bit. Dans ce cas, les adaptations suivantes sont possibles : polarité d'un objet de blocage, comportement au début et à la fin du blocage. Pendant un blocage actif, le canal est sans fonction.

Sortie

- i** Possibilité de raccordement d'une lampe à LED.
- i** Disponible uniquement pour un canal unique.
 - Travaille dans la fonction Commutation
 - La polarité de l'objet est réglable

7 Réglages généraux

La page de paramètres « Information » donne des indications sur l'aide contextuelle, la compatibilité ETS et le thème KNX Secure. Aucun paramétrage n'est effectué sur cette page de paramètres.

La page de paramètres « Généralités » permet de paramétrer les réglages généraux de l'interface de bouton-poussoir et de valider les fonctions générales.

Configuration du canal

Chaque canal de l'interface de bouton-poussoir peut être activé et désactivé individuellement. Chaque canal peut être utilisé séparément et paramétré individuellement. Les canaux individuels peuvent exécuter les fonctions de canal suivantes :

- Bouton-poussoir
- Commutateur
- Sortie

Durées

En règle générale pour l'interface de bouton-poussoir, une temporisation après le retour de la tension de bus est paramétrée à la page de paramètres « Généralités ». La temporisation après le retour de la tension du bus est pré-réglée sur 5 secondes.

7.1 Tableau de paramètres

Les paramètres suivants sont disponibles sur la page de paramètres « Généralités ».

Utiliser (canal 1) (correspondant à K3, K5, K7)	Actif Inactif
Ce paramètre du tableau « Configuration des canaux » active ou désactive le premier canal de l'interface du bouton-poussoir.	
<ul style="list-style-type: none"> – Si le réglage est « Actif », le canal est utilisé. – Si le réglage est « Inactif », le canal n'est pas utilisé. 	

Utiliser (canal 2) (correspondant à K4, K6, K8)	Actif Inactif
Ce paramètre du tableau « Configuration des canaux » active ou désactive le deuxième canal de l'interface du bouton-poussoir.	
<ul style="list-style-type: none"> – Si le réglage est « Actif », le canal est utilisé. – Si le réglage est « Inactif », le canal n'est pas utilisé. 	

Temporisation après le retour de la tension de bus	0 ... 59 min 0 ... 5 ... 59 s 0 ... 900 ms
Ce paramètre définit la temporisation après le retour de la tension du bus pour l'interface du bouton-poussoir.	
En fonction de la temporisation réglée ici, l'appareil exécute les comportements orientés sur les canaux après le retour de la tension de bus.	

Les paramètres suivants sont disponibles sur la page de paramètres « Canal n -> K n - Généralités ».

Désignation	Texte libre
Le texte saisi dans ce paramètre est repris dans le nom des objets de communication et il sert à l'identification dans la fenêtre de paramètres ETS.	
Le texte n'est pas programmé dans l'appareil.	

Fonction de canal	Bouton-poussoir Commutateur Sortie
Chaque canal de l'interface de bouton-poussoir peut être activé et désactivé individuellement. Chaque canal peut être utilisé séparément et paramétré individuellement. Les canaux individuels peuvent exécuter les fonctions de canal suivantes :	
<ul style="list-style-type: none"> – Bouton-poussoir – Commutateur – Sortie 	

8 Fonctions de l'appareil orientées vers les canaux

Les sous-chapitres suivants décrivent les fonctions de l'appareil. Chaque sous-chapitre se compose des sections suivantes :

- Description fonction
- Tableau de paramètres
- Liste d'objets

Description fonction

La description de la fonction explique la fonction et donne des indications utiles pour la configuration et l'utilisation de la fonction. Des références croisées aident à trouver des informations complémentaires.

Tableau de paramètres

Le tableau des paramètres énumère tous les paramètres appartenant à la fonction. Chaque paramètre est documenté dans un tableau comme suit.

Nom du paramètre	Valeurs du paramètre
Description du paramètre	

Liste d'objets

La liste d'objets énumère tous les objets de communication appartenant à la fonction et les décrit. Chaque objet de communication est documenté dans un tableau.

Numéro d'objet	Cette colonne contient le numéro de l'objet de communication.
Fonction	La fonction de l'objet de communication est indiquée dans cette colonne.
Nom	Cette colonne contient le nom de l'objet de communication.
Type	Cette colonne contient la longueur de l'objet de communication.
DPT	Cette colonne permet d'attribuer un type de point de données à un objet de communication. Les types de points de données sont standardisés afin de garantir l'interaction entre les appareils KNX.
Balise	Dans cette colonne, l'attribution des drapeaux de communication se fait conformément à la spécification KNX.
Balise K	active / désactive la communication de l'objet de communication
Balise L	permet la lecture déclenchée de manière externe de la valeur de l'objet de communication
Balise E	permet l'écriture déclenchée de manière externe de la valeur sur l'objet de communication
Balise T	permet de transférer une valeur
Balise A	permet de mettre à jour la valeur d'un objet lors d'une confirmation
Balise I	force une mise à jour de la valeur de l'objet de communication lorsque l'appareil est mis en marche (lecture lors de Init)

8.1 Bouton-poussoir

La fonction du canal peut être paramétrée pour chaque canal. Les fonctions suivantes sont disponibles dans la fonction de canal « Bouton-poussoir » :

- Commutation
- Position forcée
- Variation et température de couleur
- Store/volet roulant/marquise/lucarne
- Transmission de valeur
- Auxiliaire de scénarios
- Pression brève et prolongée sur le bouton
- Poste de commande du thermostat d'ambiance

En fonction de la fonction paramétrée, l'ETS met à disposition de manière dynamique les paramètres et les objets de communication adaptés à la fonction.

Pour chaque canal, le type de contact et le temps de rebondissement doivent être paramétrés séparément. En option, une fonction de blocage peut être activée pour chaque canal de bouton-poussoir.

- i** La fonction de canal « Bouton-poussoir » est recommandée si des télégrammes doivent être envoyés sur le KNX en fonction de la durée pendant laquelle le canal / le bouton a été actionné. Par exemple dans les fonctions « Variation », « Store », « Transmission de valeur avec réglage », « Télégramme sur pression brève ou prolongée d'un bouton » ou pour le « Réglage des couleurs RGB(W) ».

8.1.1 Tableau de paramètres

Les paramètres suivants sont généralement disponibles pour la fonction de canal « Bouton-poussoir ».

Fonction	Commutation Position forcée Variation et température de couleur Store/volet roulant/marquise/lucarne Transmission de valeur Auxiliaire de scénarios Pression brève et prolongée sur le bouton Poste de commande du thermostat d'ambiance
Ce paramètre détermine la fonction du bouton-poussoir raccordé au canal.	

Type de contact	Contact normalement ouvert Contact normalement fermé
Ce paramètre détermine le type de contact du bouton-poussoir raccordé au canal.	
Durée antirebond	4 ... 10 ... 255 ms
Ce paramètre détermine le temps de l'antirebond logiciel. Sur la base de ce temps, un flanc de signal à l'entrée est évalué de manière retardée.	

8.1.2 Commutation

Dans la fonction de canal « Bouton-poussoir », le bouton-poussoir peut être paramétré sur la fonction « Commutation ». Pour la fonction « Commutation », ETS affiche jusqu'à trois objets de communication pour chaque canal. Les paramètres permettent de déterminer quelle valeur est attribuée à l'objet « Commutation » lors de la pression et/ou du relâchement. En outre, il est possible de paramétrer le comportement du canal après le retour de la tension du bus et d'activer une fonction de blocage. Aucune différence n'est faite entre un actionnement prolongé et bref.

8.1.2.1 Tableau de paramètres

Les paramètres suivants sont disponibles dans la fonction de canal « Bouton-poussoir » lorsque la fonction « Commutation » est paramétrée.

Par pression	aucune réaction MARCHE ARRÊT COM
Ce paramètre détermine la réaction lorsque le bouton-poussoir est enfoncé.	
Par relâchement	aucune réaction MARCHE ARRÊT COM
Ce paramètre détermine la réaction lorsque le bouton-poussoir est relâché.	
Après le retour de la tension de bus	aucune réaction Envoyer l'état actuel MARCHE ARRÊT
Ce paramètre détermine la réaction après le retour de la tension du bus. Selon le paramétrage, aucun télégramme, un télégramme correspondant à l'état actuel de l'entrée sur le canal, un télégramme MARCHE ou un télégramme ARRÊT est envoyé sur le bus. La réaction après le retour de la tension de bus n'est exécutée qu'après écoulement de la « temporisation après le retour de la tension de bus » paramétrée (page de paramètres « Généralités »).	
Fonction de blocage	Inactif Actif
Ce paramètre active la fonction de blocage pour le canal.	

Au début du blocage	aucune réaction MARCHE ARRÊT COM
Outre le blocage du canal, l'appareil peut réagir dès que le blocage se produit. Ce paramètre définit la réaction du canal au début du blocage.	
À la fin du blocage	aucune réaction Envoyer l'état actuel MARCHE ARRÊT COM
Outre le blocage du canal, l'appareil peut réagir immédiatement à la fin du blocage. Ce paramètre définit la réaction du canal à la fin du blocage.	
Polarité objet	0 = Débloqué / 1 = Bloqué 1 = Débloqué / 0 = Bloqué
Ce paramètre définit la valeur de l'objet avec laquelle la fonction de blocage est active.	

8.1.2.2 Liste d'objets

Les objets de communication suivants sont disponibles dans la fonction de canal « Bouton-poussoir » lorsque la fonction « Commutation » est paramétrée. Le nom peut être adapté à l'aide du paramètre « Désignation ».

Numéro d'objet	Fonction	Nom	Type	DPT	Balise
253, 261, ..., 309	Commutation	K <i>n</i> - Sortie	1 bit	1 001	K, L, -, T, A
Objet 1 bit pour l'envoi de télégrammes de commutation (MARCHE, ARRÊT).					

Numéro d'objet	Fonction	Nom	Type	DPT	Balise
254, 262, ..., 310	Commutation - état	K <i>n</i> - Entrée	1 bit	1 001	K, -, E, -, A
Objet 1 bit pour la réception de télégrammes de retour d'informations (MARCHE, ARRÊT).					
Cet objet est visible si le paramètre « En appuyant » ou le paramètre « En relâchant » est paramétré sur « COM ».					

Numéro d'objet	Fonction	Nom	Type	DPT	Balise
255, 263, ..., 311	Commutation - Blocage	K <i>n</i> - Entrée	1 bit	1 003	K, -, E, -, A
Objet 1 bit pour l'activation ou la désactivation de la fonction de blocage. La polarité d'objet est paramétrable.					

8.1.3 Position forcée

Dans la fonction de canal « Bouton-poussoir », le bouton-poussoir peut être paramétré sur la fonction « Position forcée ». Pour la fonction « Position forcée », l'ETS affiche jusqu'à deux objets de communication pour chaque canal. Les paramètres permettent de déterminer quelle valeur est attribuée à l'objet « Position forcée » lors de la pression et/ou du relâchement. En outre, il est possible de paramétrer le comportement du canal après le retour de la tension du bus et d'activer une fonction de blocage. Aucune différence n'est faite entre un actionnement prolongé et bref.

8.1.3.1 Tableau de paramètres

Les paramètres suivants sont disponibles dans la fonction de canal « Bouton-poussoir » lorsque la fonction « Position forcée » est paramétrée.

Par pression	aucune réaction Forçage actif, MARCHE Forçage actif, ARRÊT Forçage inactif
Ce paramètre détermine la réaction lorsque le bouton-poussoir est enfoncé.	
Par relâchement	aucune réaction Forçage actif, MARCHE Forçage actif, ARRÊT Forçage inactif
Ce paramètre détermine la réaction lorsque le bouton-poussoir est relâché.	
Après le retour de la tension de bus	aucune réaction Envoyer l'état actuel Forçage actif, MARCHE Forçage actif, ARRÊT Forçage inactif
Ce paramètre détermine la réaction après le retour de la tension du bus. Selon le paramétrage, aucun télégramme, un télégramme correspondant à l'état actuel de l'entrée sur le canal, un télégramme de contrainte active MARCHE, un télégramme de contrainte active ARRÊT ou un télégramme de contrainte inactive sont envoyés sur le bus. La réaction après le retour de la tension de bus n'est exécutée qu'après écoulement de la « temporisation après le retour de la tension de bus » paramétrée (page de paramètres « Généralités »).	
Fonction de blocage	Inactif Actif
Ce paramètre active la fonction de blocage pour le canal.	

Au début du blocage	aucune réaction Forçage actif, MARCHE Forçage actif, ARRÊT Forçage inactif
Outre le blocage du canal, l'appareil peut réagir dès que le blocage se produit. Ce paramètre définit la réaction du canal au début du blocage.	
À la fin du blocage	aucune réaction Envoyer l'état actuel Forçage actif, MARCHE Forçage actif, ARRÊT Forçage inactif
Outre le blocage du canal, l'appareil peut réagir immédiatement à la fin du blocage. Ce paramètre définit la réaction du canal à la fin du blocage.	
Polarité objet	0 = Débloqué / 1 = Bloqué 1 = Débloqué / 0 = Bloqué
Ce paramètre définit la valeur de l'objet avec laquelle la fonction de blocage est active.	

8.1.3.2 Liste d'objets

Les objets de communication suivants sont disponibles dans la fonction de canal « Bouton-poussoir » lorsque la fonction « Position forcée » est paramétrée. Le nom peut être adapté à l'aide du paramètre « Désignation ».

Numéro d'objet	Fonction	Nom	Type	DPT	Balise
253, 261, ..., 309	Position forcée	K n - Sortie	2 bit	2 001	K, L, -, T, A

Objet d'entrée 2 bits pour l'activation et la désactivation de la position forcée. Le bit 1 du télégramme active la position forcée avec la valeur « 1 ». Les canaux affectés sont alors verrouillés dans l'état indiqué par le bit 0 (« 0 » = ARRÊT / « 1 » = MARCHE). La valeur « 0 » du bit 1 désactive à nouveau la position forcée.

0x = forçage inactif

10 = forçage actif, ARRÊT

11 = forçage actif, MARCHE

Numéro d'objet	Fonction	Nom	Type	DPT	Balise
255, 263, ..., 311	Position forcée - Blocage	K n - Entrée	1 bit	1 003	K, -, E, -, A

Objet 1 bit pour l'activation ou la désactivation de la fonction de blocage. La polarité d'objet est paramétrable.

8.1.4 Variation et température de couleur

Dans la fonction de canal « Bouton-poussoir », le bouton-poussoir peut être paramétré sur la fonction « Variation et commande de couleur ». Pour la fonction « Variation et commande de couleur », ETS affiche jusqu'à quatre objets de communication pour chaque canal. Les paramètres permettent de déterminer la valeur des objets « Variation - ... » en appuyant dessus. En outre, il est possible de paramétrer le comportement du canal après le retour de la tension du bus et d'activer une fonction de blocage.

En général, l'appareil envoie un télégramme de commutation en cas d'actionnement bref et un télégramme de variation en cas d'actionnement prolongé. Dans le paramétrage standard, il envoie un télégramme d'arrêt de la procédure de variation lors du relâchement après un actionnement prolongé. La durée de la pression sur le bouton entre la commutation et la variation est de 400 millisecondes dans le paramétrage standard et peut être réglée dans les paramètres avancés. La luminosité et/ou la température de couleur peuvent être variées.

- i** Le temps entre la commutation et la variation devrait être adapté en fonction du temps de rebondissement paramétré.

État

En cas de commande d'actionneur par plusieurs points de commande, il est nécessaire que l'actionneur renvoie son état de commutation à l'objet 1 bit « Variation - Commutation - État » du canal. Grâce au retour d'informations, l'appareil constate que l'actionneur a changé d'état de commutation grâce à une commande au niveau d'un autre poste et adapte le sens de variation en conséquence. Le statut n'est visible que si les instructions de commutation sont réglées.

- i** Le sens de variation est toujours évalué et commuté localement seulement, dans la mesure où l'actionneur ne change pas son état de commutation en raison de commandes au niveau de plusieurs postes (p. ex. Éclairage MARCHE / Modifier seulement la valeur de luminosité). Les objets de variation 4 bits, ainsi que l'objet combiné 3 octets ne sont pas suivis par le biais du bus.

Possibilités de configuration étendues

L'appareil dispose de paramètres étendus pour la fonction de variation. Si nécessaire, ces paramètres supplémentaires peuvent être activés et affichés.

En cas de variation en continu (100 %), l'appareil envoie un télégramme uniquement au début d'un actionnement prolongé, pour démarrer l'opération de variation, et, après la fin de l'actionnement, en général, un télégramme d'arrêt. Pour la variation en petits niveaux il peut s'avérer judicieux que l'appareil, en cas d'actionnement permanent, renouvelle automatiquement le télégramme de variation avec un temps réglable (paramètre « Répétition télégramme »). À la fin de l'actionnement, il est alors possible de s'abstenir du télégramme d'arrêt.

Lorsque les paramètres étendus sont invisibles (paramètres étendus = inactifs), les réglages suivants sont effectués :

- Laps de temps entre la commutation et la variation = 400 ms
- Plages de variation = 100 %
- Télégramme d'arrêt = actif
- Répétition du télégramme = inactif

8.1.4.1 Luminosité

Dans le paramétrage standard, la luminosité est atténuée.

La fonction « Variation et température de couleur » dans le réglage de la luminosité distingue la commande à deux touches et la commande à une touche. Le paramètre « Luminosité par pression » détermine le principe de variation à une touche ou à deux touches.

Commande à deux touches	Commande à une touche
Plus clair (MARCHE)	Plus clair/plus sombre (COM)
Plus sombre (ARRÊT)	Plus clair (COM)
	Plus sombre (COM)

Avec la commande à deux touches, l'appareil envoie un télégramme pour l'activation ou la désactivation lors d'un actionnement bref et un télégramme pour une variation vers le haut (« Plus clair ») ou vers le bas (« Plus sombre ») lors d'un actionnement prolongé.

Avec la commande à une touche, l'appareil envoie alternativement des télégrammes d'activation et de désactivation lors de chaque actionnement bref du bouton concerné (« COM »). En cas d'actionnement prolongé, l'appareil envoie soit un télégramme pour faire varier l'intensité vers le haut (« Plus clair ») ou vers le bas (« Plus sombre »), soit alternativement les télégrammes « Plus clair » et « Plus sombre ».

8.1.4.2 Température de couleur

La fonction « Variation et température de couleur » dans le réglage de la température de couleur distingue la commande à deux touches et la commande à une touche. Le paramètre « Température de couleur par pression » détermine le principe de variation à une touche ou à deux touches.

Commande à deux touches	Commande à une touche
Plus froid (MARCHE)	Plus froid/plus chaud (COM)
Plus chaud (ARRÊT)	Plus froid (COM)
	Plus chaud (COM)

Avec la commande à deux touches, l'appareil envoie un télégramme pour l'activation ou la désactivation lors d'un actionnement bref et un télégramme pour une variation plus froide ou plus chaude de la température de couleur lors d'un actionnement prolongé.

Avec la commande à une touche, l'appareil envoie alternativement des télégrammes d'activation et de désactivation lors de chaque actionnement bref du bouton concerné (« COM »). En cas d'actionnement prolongé, l'appareil envoie soit un télégramme pour une variation plus froide, soit un télégramme pour une variation plus chaude, soit en alternance les télégrammes « température de couleur plus froide » et « température de couleur plus chaude ».

8.1.4.3 Luminosité et température de couleur

Le processus de variation peut, via des objets individuels, modifier uniquement la luminosité ou uniquement la température de couleur.

En option, le processus de variation peut également ajuster la luminosité et la température de couleur ensemble via un objet combiné.

La fonction « Variation et température de couleur » dans le réglage de la luminosité et de la température de couleur distingue la commande à deux touches et la commande à une touche. Le paramètre « Luminosité + température de couleur par pression » détermine le principe de variation à une touche ou à deux touches.

Commande à deux touches	Commande à une touche
Plus clair + plus froid (MARCHE)	Plus clair + plus froid/plus sombre + plus chaud (COM)
Plus sombre + plus chaud (ARRÊT)	Plus clair + plus froid (COM)
	Plus sombre + plus chaud (COM)

Avec la commande à deux touches, l'appareil envoie un télégramme pour l'activation ou la désactivation lors d'un actionnement bref et un télégramme pour une variation plus chaude / plus froide ou pour une variation plus sombre / plus claire lors d'un actionnement prolongé.

Avec la commande à une touche, l'appareil envoie alternativement des télégrammes d'activation et de désactivation lors de chaque actionnement bref du bouton concerné (« COM »). En cas d'actionnement prolongé, l'appareil envoie soit un télégramme pour une variation plus claire / plus froide, soit un télégramme pour une variation plus sombre / plus chaude, soit alternativement les télégrammes « Plus clair + plus froid » et « Plus sombre + plus chaud ».

8.1.4.4 Tableau de paramètres

Les paramètres suivants sont disponibles dans la fonction de canal « Bouton-poussoir » lorsque la fonction « Variation et température de couleur » est paramétrée.

Commande de variation	Objet individuel : luminosité Objet individuel : température de couleur Objet combiné : luminosité + température de couleur
Ce paramètre permet de faire varier la luminosité ou la température de couleur via un objet individuel ou de commander la luminosité et la température de couleur ensemble via un objet combiné	
Luminosité par pression	aucune réaction Plus clair (MARCHE) Plus sombre (ARRÊT) Plus clair/plus sombre (COM) Plus clair (COM) Plus sombre (COM)
Ce paramètre détermine la réaction si un bouton est actionné. Si l'appareil doit effectuer une commutation en cas d'actionnement bref, les objets de commutation correspondants d'autres capteurs avec la même fonction doivent être reliés entre eux. Ce paramètre n'est visible que si : Commande de variation = Objet individuel : Luminosité	
Température de couleur par pression	aucune réaction Plus froid (MARCHE) Plus chaud (ARRÊT) Plus froid/plus chaud (COM) Plus froid (COM) Plus chaud (COM)
Ce paramètre détermine la réaction si un bouton est actionné. Si l'appareil doit effectuer une commutation en cas d'actionnement bref, les objets de commutation correspondants d'autres capteurs avec la même fonction doivent être reliés entre eux. Ce paramètre n'est visible que si : Commande de variation = Objet unique : Température de couleur	

Luminosité + température de couleur par pression	<p>aucune réaction</p> <p>Plus clair + plus froid (MARCHE)</p> <p>Plus sombre + plus chaud (ARRÊT)</p> <p>Plus clair + plus froid/plus sombre + plus chaud (COM)</p> <p>Plus clair + plus froid (COM)</p> <p>Plus sombre + plus chaud (COM)</p>
--	--

Ce paramètre détermine la réaction si un bouton est actionné.

Si l'appareil doit effectuer une commutation en cas d'actionnement bref, les objets de commutation correspondants d'autres capteurs avec la même fonction doivent être reliés entre eux.

Ce paramètre n'est visible que si : Commande de variation = objet combiné : luminosité + température de couleur

Paramètres avancés	<p>Actif</p> <p>Inactif</p>
--------------------	------------------------------------

Si les paramètres avancés sont activées, l'ETS indique les paramètres suivants.

Temps entre la commutation et la variation	0 ... 50 s 100 ... 400 ... 990 ms
--	--

Ce paramètre définit pendant combien de temps le bouton doit être actionné pour qu'un télégramme de variation soit envoyé.

Variation plus claire de	<p>1,5 %</p> <p>3 %</p> <p>6 %</p> <p>12,5 %</p> <p>25 %</p> <p>50 %</p> <p>100 %</p>
--------------------------	--

Ce paramètre permet de régler l'étape de variation relative pour la variation plus claire. À chaque pression de bouton, la variation ne dépasse pas le palier paramétré.

Les petits pas de variation sont particulièrement recommandés si l'appareil répète automatiquement les télégrammes de variation (voir « Répétition de télégramme »).

Variation plus sombre de	1,5 % 3 % 6 % 12,5 % 25 % 50 % 100 %
--------------------------	---

Ce paramètre permet de régler l'étape de variation relative pour la variation plus sombre. À chaque pression de bouton, la variation ne dépasse pas le palier paramétré.

Les petits pas de variation sont particulièrement recommandés si l'appareil répète automatiquement les télégrammes de variation (voir « Répétition de télégramme »).

Température de couleur plus froide de	1,5 % 3 % 6 % 12,5 % 25 % 50 % 100 %
---------------------------------------	---

Ce paramètre permet de régler le pas de variation relatif lors de l'augmentation de la température de couleur. À chaque pression de bouton, la variation ne dépasse pas le palier paramétré.

Les petits pas de variation sont particulièrement recommandés si l'appareil répète automatiquement les télégrammes de variation (voir « Répétition de télégramme »).

Température de couleur plus chaude de	1,5 % 3 % 6 % 12,5 % 25 % 50 % 100 %
---------------------------------------	---

Ce paramètre permet de régler le pas de variation relatif lors de la diminution de la température de couleur. À chaque pression de bouton, la variation ne dépasse pas le palier paramétré.

Les petits pas de variation sont particulièrement recommandés si l'appareil répète automatiquement les télégrammes de variation (voir « Répétition de télégramme »).

Arrêter le télégramme	Actif Inactif
<p>Avec « Actif », l'appareil envoie un télégramme pour arrêter l'opération de variation lors du relâchement du bouton.</p> <p>Si l'appareil envoie des télégrammes pour une variation par petits paliers, le télégramme d'arrêt n'est en général pas nécessaire.</p>	
Répétition du télégramme	Actif Inactif
<p>Ici, la répétition des télégrammes peut être activée pour la variation. Si la répétition de télégramme est activée, l'appareil envoie des télégrammes de variation relatifs (en respectant l'incrément paramétré) de manière cyclique sur le bus en cas de pression prolongée du bouton.</p>	
Intervalle de temps entre deux télégrammes	200 ms 300 ms 400 ms 500 ms 750 ms 1000 ms 2000 ms
<p>Ce paramètre détermine à quelle rythme les télégrammes de variation sont répétés automatiquement en cas de répétition de télégrammes.</p> <p>Ce paramètre apparaît uniquement avec « Répétition de télégramme = actif » !</p>	
Après le retour de la tension de bus	aucune réaction Envoyer l'état actuel MARCHE ARRÊT
<p>Ce paramètre détermine la réaction après le retour de la tension du bus.</p> <p>Selon le paramétrage, aucun télégramme, un télégramme correspondant à l'état actuel de l'entrée sur le canal, un télégramme MARCHE ou un télégramme ARRÊT est envoyé sur le bus.</p> <p>La réaction après le retour de la tension de bus n'est exécutée qu'après écoulement de la « temporisation après le retour de la tension de bus » paramétrée (page de paramètres « Généralités »).</p>	
Fonction de blocage	Inactif Actif
<p>Ce paramètre active la fonction de blocage pour le canal.</p>	

Au début du blocage	aucune réaction MARCHE ARRÊT COM
Outre le blocage du canal, l'appareil peut réagir dès que le blocage se produit. Ce paramètre définit la réaction du canal au début du blocage.	
À la fin du blocage	aucune réaction Envoyer l'état actuel MARCHE ARRÊT COM
Outre le blocage du canal, l'appareil peut réagir immédiatement à la fin du blocage. Ce paramètre définit la réaction du canal à la fin du blocage.	
Polarité objet	0 = Débloqué / 1 = Bloqué 1 = Débloqué / 0 = Bloqué
Ce paramètre définit la valeur de l'objet avec laquelle la fonction de blocage est active.	

8.1.4.5 Liste d'objets

Les objets de communication suivants sont disponibles dans la fonction de canal « Bouton-poussoir » lorsque la fonction « Variation et température de couleur » est paramétrée. Le nom peut être adapté à l'aide du paramètre « Désignation ».

Numéro d'objet	Fonction	Nom	Type	DPT	Balise
317, 323, ..., 359	Variation - commutation	K <i>n</i> - Sortie	1 bit	1 001	K, L, -, T, A
Objet 1 bit pour l'envoi de télégrammes de commutation (MARCHE, ARRÊT).					

Numéro d'objet	Fonction	Nom	Type	DPT	Balise
318, 324, ..., 360	Variation - luminosité	K <i>n</i> - Sortie	4 bit	3 007	K, L, -, T, A
Objet 4 bits pour l'envoi de télégrammes de variation relatifs pour le réglage de la luminosité.					

Numéro d'objet	Fonction	Nom	Type	DPT	Balise
318, 324, ..., 360	Variation - luminosité et température de couleur	K <i>n</i> - Sortie	3 octets	250 600	K, L, -, T, A
Objet 3 octets pour l'envoi de télégrammes de variation pour le réglage conjoint de la luminosité et de la température de couleur.					

Numéro d'objet	Fonction	Nom	Type	DPT	Balise
319, 325, ..., 361	Variation - commutation - état	K <i>n</i> - Entrée	1 bit	1 001	K, -, E, -, A
Objet 1 bit pour la réception de télégrammes de retour d'informations (MARCHE, ARRÊT).					
Cet objet est visible si le paramètre « ... en appuyant » est paramétré sur « COM ».					

Numéro d'objet	Fonction	Nom	Type	DPT	Balise
320, 326, ..., 362	Variation - température de couleur	K <i>n</i> - Sortie	4 bit	3 007	K, L, -, T, A
Objet 4 bits pour l'envoi de télégrammes de variation relatifs pour le réglage de la température de couleur.					

Numéro d'objet	Fonction	Nom	Type	DPT	Balise
321, 327, ..., 363	Variation - Blocage	K <i>n</i> - Entrée	1 bit	1 003	K, -, E, -, A
Objet 1 bit pour l'activation ou la désactivation de la fonction de blocage. La polarité d'objet est paramétrable.					

8.1.5 Store/volet roulant/marquise/lucarne

Dans la fonction de canal « Bouton-poussoir », le bouton-poussoir peut être paramétré sur la fonction « Store / Volet roulant / Marquise / Fenêtre de toit ». Pour la fonction « store / volet roulant / marquise / fenêtre de toit », ETS affiche jusqu'à trois objets de communication pour chaque canal. Les paramètres permettent de déterminer les valeurs que les objets « store » reçoivent lorsqu'on appuie dessus. En outre, il est possible de paramétrer le comportement du canal après le retour de la tension du bus et d'activer une fonction de blocage.

Le paramètre « Type de tablier » permet de choisir s'il faut commander des « stores » ou des « volets roulants / marquises / fenêtres de toit ». En fonction du réglage, les valeurs sélectionnables du paramètre « Ordre des instructions » diffèrent.

La fonction « Store / Volet roulant / Marquise / Lucarne » distingue la commande à deux touches (HAUT, BAS) de la commande à une touche (COM). Le paramètre « Instruction par pression » détermine le principe de store à une ou deux touches.

Commande à deux touches	Commande à une touche
MONTER	COM
BAISSER	

La commande à deux touches signifie que l'appareil envoie, par exemple, un télégramme de montée lorsqu'on actionne un canal et un télégramme de descente lorsqu'on actionne un autre canal.

La commande à une touche signifie que l'appareil change la direction du télégramme long à chaque actionnement prolongé. Plusieurs télégrammes de temps court qui se suivent ont chacun la même direction.

État

Si l'actionneur peut être commandé par plusieurs postes, il est nécessaire pour une commande à une touche sans erreur que les objets longue durée des postes de commande soient reliés entre eux. Sinon, l'appareil ne pourrait pas détecter que l'actionneur est commandé d'un autre endroit, après quoi il devrait être actionné deux fois lors de l'utilisation suivante pour obtenir la réaction souhaitée.

Concepts de commande

Pour la commande des entraînements de stores, volets roulants, marquises ou des entraînements similaires, l'appareil prend en charge quatre concepts de commande où les télégrammes sont envoyés avec un déroulement chronologique différent. De cette manière, il est possible de commander les concepts d'entraînement les plus variés avec l'appareil.

Concept de commande « pas à pas - haut/bas - pas à pas »

- i** Le concept de commande « Pas à pas - Haut / Bas - Pas à pas » remplace le concept de commande « Court - Long - Court ».

Lors de la sélection du concept de commande « Pas à pas - Haut / Bas - Pas à pas », l'appareil a le comportement suivant :

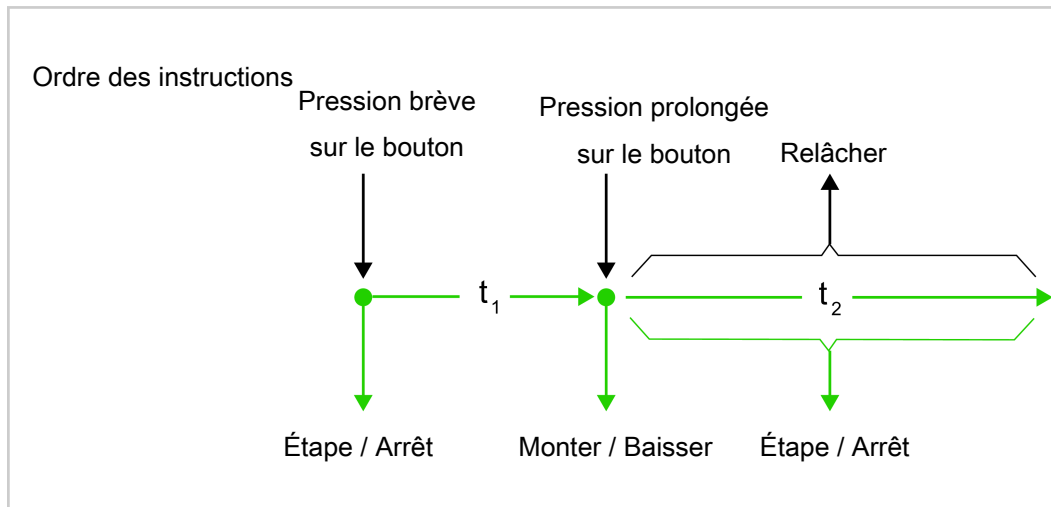

Figure 10: Concept de commande « Pas à pas Haut / Bas - Pas à pas »

- Au moment même où le bouton est actionné, l'appareil envoie un télégramme de courte durée. Cela permet d'arrêter un entraînement en mouvement et de démarrer le temps t_1 (« Pression prolongée sur le bouton à partir de »). Si le bouton est relâché pendant le laps de temps t_1 , aucun autre télégramme n'est envoyé. Cette étape sert à arrêter un fonctionnement continu en cours. Le réglage de la durée « Pression prolongée sur le bouton à partir de » sur l'appareil doit être plus court que le fonctionnement courte durée de l'actionneur pour que le store ne fonctionne pas par à-coups.
- Si le bouton reste actionné plus longtemps que la durée t_1 , le bouton-poussoir envoie un télégramme de longue durée pour la mise en marche de l'entraînement après écoulement de la durée t_1 puis la durée t_2 démarre (« Fenêtre temporelle pour le réglage des lamelles »).
- Si le bouton est relâché pendant la fenêtre temporelle de réglage des lamelles, l'appareil envoie un autre télégramme de courte durée. Cette fonction est utilisée pour le réglage des lamelles d'un store. Les lamelles peuvent ainsi être stoppées dans n'importe quelle position pendant leur rotation. La « fenêtre temporelle pour le réglage des lamelles » doit être choisie de façon à être égale à la durée nécessaire à l'entraînement pour l'orientation complète des lamelles. Si la « fenêtre temporelle pour le réglage des lamelles » est choisie plus longue que le temps de déplacement complet de l'entraînement, une fonction tactile est également possible. Dans ce cas, l'entraînement ne fonctionne que si le bouton est maintenu enfoncé.
- Si le bouton est maintenu enfoncé plus longtemps que t_2 , l'appareil n'envoie aucun télégramme supplémentaire. L'entraînement continue de fonctionner jusqu'à atteindre la position finale.

Concept de commande « haut/bas - pas à pas »

- i** Le concept de commande « Haut/bas - Pas à pas » remplace le concept de commande « Long - Court ».

Lors de la sélection du concept de commande « Haut / Bas - Pas à pas », l'appareil a le comportement suivant :

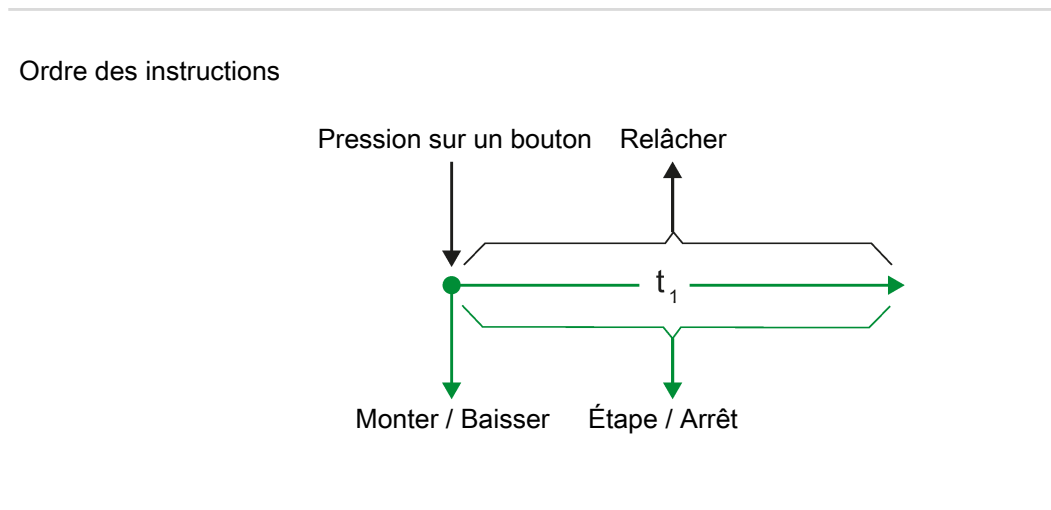

Figure 11: Concept de commande « Haut/bas - Pas à pas »

- Au moment même où le bouton est actionné, l'appareil envoie un télégramme longue durée. L'entraînement commence alors à se déplacer et le temps t_1 (« fenêtre de temps pour le réglage des lamelles ») est lancé.
- i** Les actionneurs de stores doivent générer une pause lors de l'inversion du sens de mouvement afin d'éviter un endommagement du moteur.
- Si le bouton est relâché pendant la fenêtre temporelle de réglage des lamelles, l'appareil envoie un télégramme de courte durée. Cette fonction est utilisée pour le réglage des lamelles d'un store. Les lamelles peuvent ainsi être stoppées dans n'importe quelle position pendant leur rotation. La « fenêtre de temps pour le réglage des lamelles » doit être choisie aussi grande que le temps nécessaire à l'entraînement pour l'orientation complète des lamelles. Si la « fenêtre de temps pour le réglage des lamelles » est choisie plus longue que le temps de déplacement complet de l'entraînement, une fonction tactile est également possible. Dans ce cas, l'entraînement ne fonctionne que si le bouton est maintenu enfoncé.
- Si le bouton est maintenu enfoncé plus longtemps que t_1 , l'appareil n'envoie aucun télégramme supplémentaire. L'entraînement continue de fonctionner jusqu'à atteindre la position finale.

Concept de commande « pas à pas - haut/bas »

- i** Le concept de commande « Pas à pas - Haut / Bas » remplace le concept de commande « Court - Long ».

Lors de la sélection du concept de commande « Pas à pas - Haut / Bas », l'appareil a le comportement suivant :

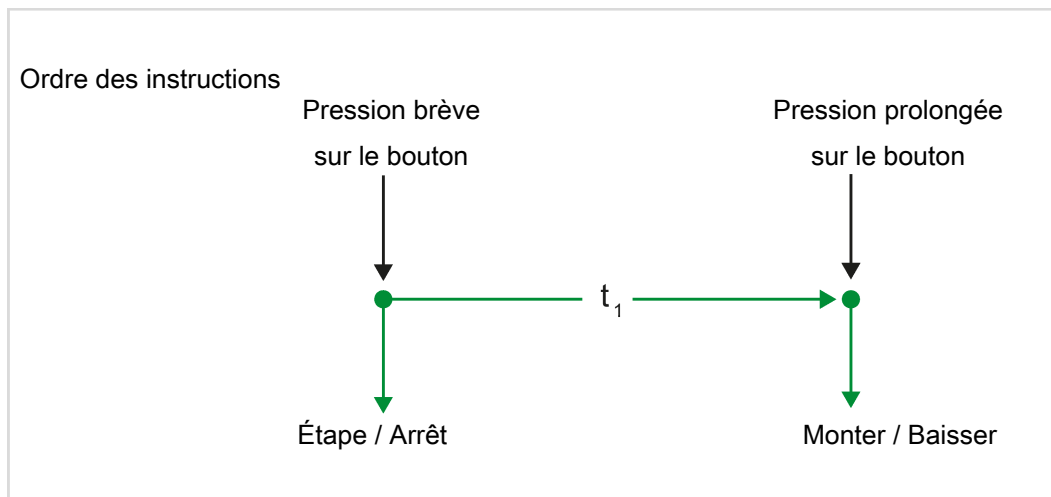

Figure 12: Concept de commande « pas à pas - haut/bas »

- Au moment même où le bouton est actionné, l'appareil envoie un télégramme de courte durée. Cela permet d'arrêter un entraînement en mouvement et de démarrer le temps t_1 (« Pression prolongée sur le bouton à partir de »). Si le bouton est relâché pendant le laps de temps t_1 , aucun autre télégramme n'est envoyé. Cette étape sert à arrêter un fonctionnement continu en cours. Le réglage de la durée « Pression prolongée sur le bouton à partir de » sur l'appareil doit être plus court que le fonctionnement courte durée de l'actionneur pour que le store ne fonctionne pas par à-coups.
- Si le bouton reste actionné plus longtemps que la durée t_1 , le bouton-poussoir envoie un télégramme de longue durée pour la mise en marche de l'entraînement après écoulement de la durée t_1 .
- En relâchant le bouton, le bouton-poussoir n'envoie aucun autre télégramme. L'entraînement continue de fonctionner jusqu'à atteindre la position finale.

Concept de commande « haut/bas - pas à pas ou pas à pas »

- i** Le concept de commande « Haut/Bas - Pas à pas ou Pas à pas » remplace le concept de commande « Long - Court ou Court ».

Lors de la sélection du concept de commande « Haut / Bas - Pas à pas ou Pas à pas », l'appareil a le comportement suivant :

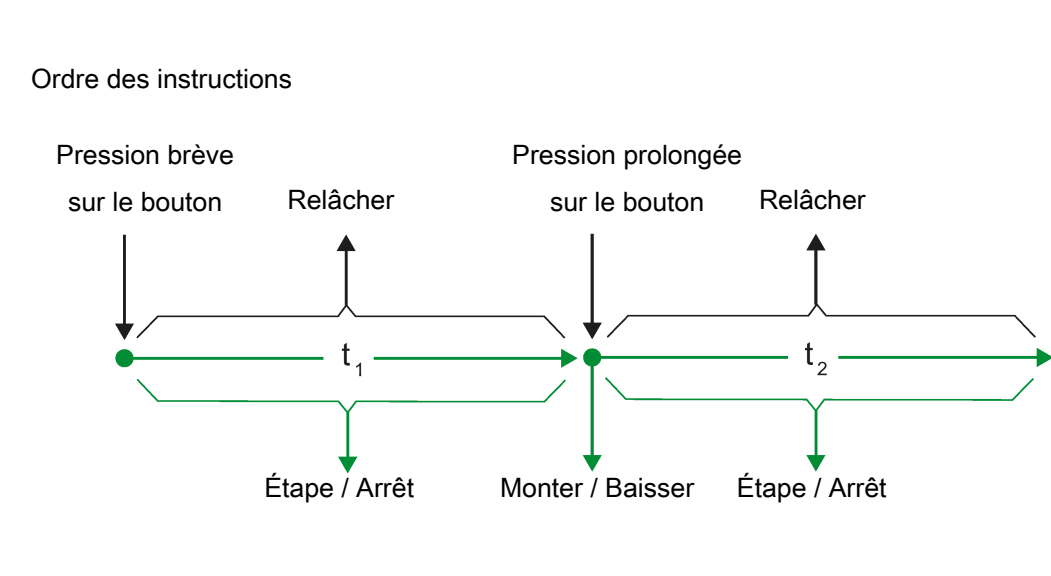

Figure 13: Concept de commande « haut/bas - pas à pas »

- Immédiatement après avoir appuyé sur le bouton, l'appareil démarre la durée t_1 (« Pression prolongée sur le bouton à partir de ») et attend. Si, avant écoulement de t_1 , le bouton est relâché, l'appareil envoie un télégramme de courte durée. Un entraînement en marche peut ainsi être stoppé. Un entraînement à l'arrêt tourne les lamelles d'un pas.
- Si le bouton est toujours maintenue enfoncé après l'écoulement de t_1 , l'appareil envoie un télégramme longue durée et démarre le temps t_2 (« fenêtre de temps Réglage des lamelles »).

- i** Les actionneurs de stores doivent générer une pause lors de l'inversion du sens de mouvement afin d'éviter un endommagement du moteur.
- Si le bouton est relâché pendant la durée t_2 , l'appareil envoie un autre télégramme de courte durée. Cette fonction est utilisée pour le réglage des lamelles d'un store. Les lamelles peuvent ainsi être stoppées dans n'importe quelle position pendant leur rotation.
La « fenêtre de temps pour le réglage des lamelles » doit être choisie aussi grande que le temps nécessaire à l'entraînement pour l'orientation complète des lamelles. Si la « fenêtre de temps pour le réglage des lamelles » est choisie plus longue que le temps de déplacement complet de l'entraînement, une fonction tactile est également possible. Dans ce cas, l'entraînement ne fonctionne que si le bouton est maintenu enfoncé.
 - Si le bouton est maintenu enfoncé plus longtemps que t_2 , l'appareil n'envoie aucun télégramme supplémentaire. L'entraînement continue de fonctionner jusqu'à atteindre la position finale.

8.1.5.1 Tableau de paramètres

Les paramètres suivants sont disponibles dans la fonction de canal « Bouton-poussoir » lorsque la fonction paramétrée est « Store / Volet roulant / Marquise / Fenêtre de toit ».

Type de suspension	Store Volet roulant/marquise/lucarne
Ce paramètre définit le type de tablier à commander et optimise les possibilités de réglage disponibles pour la fonction de canal.	
Instruction par pression	MONTER BAISSER COM
Ce paramètre détermine le sens de déplacement de l'entraînement lorsque le bouton est actionné. Avec le réglage « COM », la direction change à chaque instruction de long terme. Si plusieurs appareils doivent commander le même entraînement, les objets longue durée des appareils doivent être reliés les uns aux autres afin que le sens de déplacement puisse être changé correctement.	
Ordre des instructions	Monter/baisser - étape Étape - monter/baisser
Pour la commande des types de tabliers « volet roulant / marquise / fenêtre de toit », il est possible de choisir deux concepts de commande différents.	
Ordre des instructions	Étape - monter/baisser - étape Monter/baisser - étape Étape - monter/baisser Étape - monter/baisser ou étape
Pour la commande du store, quatre concepts de commande différents peuvent être sélectionnés.	
Pression prolongée sur le bouton à partir de (t1)	0 ... 59 s 100 ... 400 ... 990 ms
C'est ici qu'a lieu le réglage de la durée après laquelle le fonctionnement longue durée est évalué par actionnement du bouton. Ce paramètre n'est pas visible pour « Ordre des instructions = haut/bas - étape »	
Fenêtre temporelle d'ajustage des lamelles (t2)	0 ... 59 s 0 ... 500 ... 990 ms
C'est ici qu'a lieu le réglage de la durée pendant laquelle un télégramme MOVE peut être terminé (STEP) en relâchant le bouton. Cette fonction est utilisée pour le réglage des lamelles d'un store. Ce paramètre n'est pas visible pour « Ordre des instructions = étape - haut/bas »	

Afficher l'infographie	Actif Inactif
Lorsque l'infographie est activée, le schéma graphique de l'ordre des instructions et une information textuelle s'affichent.	
Après le retour de la tension de bus	aucune réaction Envoyer l'état actuel MONTER BAISSER
Ce paramètre détermine la réaction après le retour de la tension du bus. Selon le paramétrage, aucun télégramme, un télégramme correspondant à l'état actuel de l'entrée sur le canal, un télégramme MONTEE ou un télégramme DESCENTE est envoyé sur le bus. La réaction après le retour de la tension de bus n'est exécutée qu'après écoulement de la « temporisation après le retour de la tension de bus » paramétrée (page de paramètres « Généralités »).	
Fonction de blocage	Inactif Actif
Ce paramètre active la fonction de blocage pour le canal.	
Au début du blocage	aucune réaction MONTER BAISSER
Outre le blocage du canal, l'appareil peut réagir dès que le blocage se produit. Ce paramètre définit la réaction du canal au début du blocage.	
À la fin du blocage	aucune réaction Envoyer l'état actuel MONTER BAISSER
Outre le blocage du canal, l'appareil peut réagir immédiatement à la fin du blocage. Ce paramètre définit la réaction du canal à la fin du blocage.	
Polarité objet	0 = Débloqué / 1 = Bloqué 1 = Débloqué / 0 = Bloqué
Ce paramètre définit la valeur de l'objet avec laquelle la fonction de blocage est active.	

8.1.5.2 Liste d'objets

Les objets de communication suivants sont disponibles dans la fonction de canal « Bouton-poussoir » lorsque la fonction « Store / Volet roulant / Marquise / Fenêtre de toit » est paramétrée. Le nom peut être adapté à l'aide du paramètre « Désignation ».

Numéro d'objet	Fonction	Nom	Type	DPT	Balise
365, 369, ..., 393	Store - fonctionnement courte durée	K <i>n</i> - Sortie	1 bit	1 007	K, L, -, T, A
Objet de 1 bit pour l'envoi de télégrammes permettant d'arrêter un entraînement de store ou de volet roulant ou de changer brièvement le réglage des lamelles de stores.					

Numéro d'objet	Fonction	Nom	Type	DPT	Balise
366, 370, ..., 394	Store - fonctionnement longue durée	K <i>n</i> - Sortie	1 bit	1 008	K, L, E, T, A
Objet de 1 bit pour l'envoi de télégrammes permettant de monter / descendre un entraînement de store ou de volet roulant.					

Numéro d'objet	Fonction	Nom	Type	DPT	Balise
367, 371, ..., 395	Store - Blocage	K <i>n</i> - Entrée	1 bit	1 003	K, -, E, -, A
Objet 1 bit pour l'activation ou la désactivation de la fonction de blocage. La polarité d'objet est paramétrable.					

8.1.6 Transmission de valeur

Dans la fonction de canal « bouton-poussoir », le bouton-poussoir peut être paramétré sur la fonction « Transmission de valeur ». Pour la fonction « Transmission de valeur », l'ETS affiche jusqu'à six objets de communication pour chaque canal. Les paramètres permettent de déterminer la valeur que les objets « Transmission de valeur » reçoivent lorsqu'on appuie dessus.

Avec la fonction « Transmission de valeur », l'appareil envoie des valeurs paramétrées sur le bus lorsqu'on appuie sur un bouton.

Réglage de valeur

En outre, il est possible de paramétrer un réglage de valeur ainsi que le comportement du canal après le retour de la tension de bus et d'activer une fonction de blocage. Aucune différence n'est faite entre un actionnement prolongé et bref.

Dans la fonction de transmission de valeur avec réglage de valeur, l'appareil envoie la valeur paramétrée en cas d'actionnement bref du bouton. Après le premier réglage de valeur, si l'on actionne brièvement le bouton, soit l'appareil continue d'envoyer la valeur paramétrée, soit l'appareil prélève la valeur à envoyer dans le réglage de valeur ou dans l'objet d'état, selon le paramétrage. Il est ainsi possible d'appeler des valeurs fixes, changeables ou envoyées par le bus.

En option, le canal effectue un réglage de valeur en cas d'actionnement prolongé du bouton. Il est par exemple possible de créer une variation absolue des valeurs. Ce faisant, il est possible de paramétrer le sens du réglage de la valeur. Le réglage de la valeur peut être configuré de manière flexible en paramétrant l'heure de démarrage en cas de pression prolongée du bouton et le laps de temps entre les télégrammes.

i Le réglage de la valeur n'est pas disponible pour « DPT 249.600 | Valeur de température de couleur + luminosité » et « Valeur de couleur RGBW/HSVW ».

Plages de valeur

La transmission de valeur connaît 14 plages de valeurs différentes. Selon le cas d'application, le paramètre « Type de point de données | Plage de valeurs » détermine la plage de valeurs utilisée pour la transmission de valeur :

Fonction	Mode de fonctionnement	Extrémité inférieure de la zone de chiffres	Extrémité supérieure de la zone de chiffres
Transmission de valeur 1 octets	0...100%	0%	100%
Transmission de valeur 1 octets	0...255	0	255
Transmission de valeur 1 octets	0...360°	0°	360°
Transmission de valeur 1 octets	0...255%	0%	255%

Fonction	Mode de fonctionnement	Extrémité inférieure de la zone de chiffres	Extrémité supérieure de la zone de chiffres
Transmission de valeur 1 octets	-128...127	-128	127
Transmission de valeur 2 octets	0...65535	0	65535
Transmission de valeur 2 octets	Valeur de température de couleur	1000 K	10000 K
Transmission de valeur 2 octets	-32768...32767	-32768	32767
Transmission de valeur 2 octets	Valeur de température	0 °C	40 °C
Transmission de valeur 2 octets	Valeur de luminosité	0 Lux	1500 Lux
Transmission de valeur 6 octets	Valeur de température de couleur + luminosité	1000 K 0 %	10000 K 100 %
Transmission de valeur 3 octets	RGB/HSV avec défilement du cercle chromatique	#000000	#FFFFFF
Transmission de valeur 3 octets	RGB/HSV avec réglage de la luminosité	#000000	#FFFFFF
Transmission de valeur 6 octets	Valeur de couleur RGBW/HSVW	#000000 + 0	#FFFFFF + 255

Il est possible de paramétrer les valeurs adaptées à ces plages et pouvant être envoyées au bus pour chaque actionnement de bouton.

8.1.6.1 Tableau de paramètres

Les paramètres suivants sont disponibles dans la fonction de canal « Bouton-poussoir » lorsque la fonction « Transmission de valeur » est paramétrée.

Type de point de données Plage de valeurs	DPT 5.001 0 ... 100% DPT 5.010 0 ... 255 DPT 5.003 0 ... 360° DPT 5.004 0 ... 255% DPT 6.010 -128 ... 127 DPT 7.001 0 ... 65535 DPT 7.600 1000 ... 10000 K DPT 8.001 -32768 ... 32767 DPT 9.001 0 ... 40 °C DPT 9.004 0 ... 1500 Lux DPT 249.600 Valeur de température de couleur + luminosité RGB/HSV avec défilement du cercle chromatique (RGB : DPT 232.600, HSV : DPT 5.003, DPT 5.001, DPT 5.001) RGB/HSV avec réglage de la luminosité (RGB : DPT 232.600, HSV : DPT 5.003, DPT 5.001, DPT 5.001) Valeur de couleur RGBW/HSVW (RGBW : DPT 251.600, HSVW : DPT 5.003, DPT 5.001, DPT 5.001, DPT 5.001)
---	--

La fonction « Transmission de valeur » fait la distinction entre les valeurs à 1 octet, 2 octets, 3 octets et 6 octets.

Les paramètres suivants et leurs possibilités de réglage dépendent du réglage de ce paramètre.

Valeur par pression	0 ... 100%
Ce paramètre détermine la valeur d'objet lorsque le bouton est actionné. Il n'est visible que pour « Type de point de données Plage de valeurs = DPT 5.001 0 ... 100% ».	

Valeur par pression	0 ... 255
Ce paramètre détermine la valeur d'objet lorsque le bouton est actionné. Il n'est visible que pour « Type de point de données Plage de valeurs = DPT 5.010 0 ... 255 ».	

Valeur par pression	0 ... 360°
Ce paramètre détermine la valeur d'objet lorsque le bouton est actionné. Il n'est visible que pour « Type de point de données Plage de valeurs = DPT 5.003 0 ... 360° ».	
Valeur par pression	0 ... 255%
Ce paramètre détermine la valeur d'objet lorsque le bouton est actionné. Il n'est visible que pour « Type de point de données Plage de valeurs = DPT 5.004 0 ... 255% ».	
Valeur par pression	-128...0 ... 127
Ce paramètre détermine la valeur d'objet lorsque le bouton est actionné. Il n'est visible que pour « Type de point de données Plage de valeurs = DPT 6.010 -128 ... 127 ».	
Valeur par pression	0 ... 65535
Ce paramètre détermine la valeur d'objet lorsque le bouton est actionné. Il n'est visible que pour « Type de point de données Plage de valeurs = DPT 7.001 0 ... 65535 ».	
Valeur de température de couleur par pression	1000 ... 2700 ... 10000 K
Ce paramètre détermine la valeur d'objet lorsque le bouton est actionné. Il n'est visible que pour « Type de point de données Plage de valeurs = DPT 7.600 1000 ... 10000 K ».	
Valeur par pression	-32768 ... 0 ... 32767
Ce paramètre détermine la valeur d'objet lorsque le bouton est actionné. Il n'est visible que pour « Type de point de données Plage de valeurs = DPT 8.001 -32768 ... 32767 ».	
Valeur de température par pression	0 ... 20 ... 40 °C
Ce paramètre détermine la valeur d'objet lorsque le bouton est actionné. Il n'est visible que pour « Type de point de données Plage de valeurs = DPT 9.001 0 ... 40 °C ».	
Valeur de luminosité par pression	0, 50 ... 300 ... 1500 Lux
Ce paramètre détermine la valeur d'objet lorsque le bouton est actionné. Il n'est visible que pour « Type de point de données Plage de valeurs = DPT 9.004 0 ... 1500 Lux ».	

Valeur de température de couleur par pression	1000 ... 2700 ... 10000 K
Ce paramètre détermine la valeur d'objet lorsque le bouton est actionné. Il n'est visible que pour « Type de point de données Plage de valeurs = DPT 249.600 Valeur de température de couleur + Luminosité ».	
Valeur de luminosité par pression	0 ... 100%
Ce paramètre détermine la valeur d'objet lorsque le bouton est actionné. Il n'est visible que pour « Type de point de données Plage de valeurs = DPT 249.600 Valeur de température de couleur + Luminosité ».	
Durée de réglage dans l'actionneur	0 ... 100 min, 0, 1 ... 59 s, 0 ... 900 ms
Ce paramètre détermine la valeur d'objet lorsque le bouton est actionné. Il n'est visible que pour « Type de point de données Plage de valeurs = DPT 249.600 Valeur de température de couleur + Luminosité ».	
Valeur de couleur par pression	#000000 ... #FFFFFF
Ce paramètre détermine les valeurs des objets Transmission de valeur 3 octets (ou Transmission de valeur 6 octets), Valeur de luminosité (V), Saturation (S) et Angle de teinte (H) lorsque le bouton est actionné. Il est visible pour « Type de point de données Plage de valeurs = RGB/HSV avec défilement du cercle chromatique (RGB : DPT 232.600, HSV : DPT 5.003, DPT 5.001, DPT 5.001) », « Type de point de données Plage de valeurs = RGB/HSV avec réglage de la luminosité (RGB : DPT 232.600, HSV : DPT 5.003, DPT 5.001, DPT 5.001) » et « Type de point de données Plage de valeurs = valeur de couleur RGBW/HSVW (RGBW : DPT 251.600, HSVW : DPT 5.003, DPT 5.001, DPT 5.001, DPT 5.001) ». La valeur (RGB/HSV) est paramétrée via un color picker. Pour le type de point de données plage de valeurs « Valeur de couleur RGBW/HSVW (RGBW : DPT 251.600, HSVW : DPT 5.003, DPT 5.001, DPT 5.001, DPT 5.001) », la valeur de blanc est paramétrée par un curseur séparé.	
Niveau de blanc par pression	0 ... 255
Ce paramètre détermine la valeur de l'objet Valeur de blanc (W) lorsque le bouton est actionné. Il n'est visible que pour « Type de point de données Plage de valeurs = Valeur de couleur RGBW/HSVW (RGBW : DPT 251.600, HSVW : DPT 5.003, DPT 5.001, DPT 5.001, DPT 5.001) ».	

Réglage de valeur	Actif Inactif
<p>Dans la fonction de canal « Bouton-poussoir », l'appareil peut effectuer un réglage de valeur dans la fonction « Transmission de valeur ».</p> <p>Si le réglage de valeur est activé par une pression prolongée sur le bouton, l'ETS indique d'autres paramètres.</p> <p>i Le réglage de la valeur n'est pas disponible pour « DPT 249.600 Valeur de température de couleur + luminosité » et « Valeur de couleur RGBW/HSVW ».</p>	
Valeur de démarrage	comme la valeur paramétrée comme la valeur après le dernier réglage comme la valeur de l'objet d'état
<p>Le réglage de valeur peut démarrer avec différentes valeurs de départ.</p> <p>Avec « Comme la valeur paramétrée » : l'appareil démarre systématiquement à chaque commande longue par la valeur programmée par l'ETS.</p> <p>Avec « Comme la valeur après le dernier réglage » : l'appareil démarre lors de la commande longue par la valeur qu'il a lui-même envoyée en dernier.</p> <p>Avec « Comme la valeur de l'objet d'état » : l'appareil démarre lors de la commande longue avec la valeur envoyée en dernier par lui-même ou par un autre appareil, avec cette adresse de groupe.</p> <p>i Cette sélection n'est disponible que pour les codeurs de valeur 1 octet ou 2 octets.</p>	
Valeur de démarrage	comme la valeur de couleur paramétrée comme la valeur après le dernier réglage comme la valeur de l'objet d'état Angle de couleur (H) comme la valeur de l'objet d'état RGB
<p>Le réglage de valeur peut démarrer avec différentes valeurs de départ.</p> <p>Avec « Comme la valeur de couleur paramétrée » : l'appareil démarre systématiquement à chaque commande longue par la valeur programmée par l'ETS.</p> <p>Avec « Comme la valeur après le dernier réglage » : l'appareil démarre lors de la commande longue par la valeur qu'il a lui-même envoyée en dernier.</p> <p>Avec « Comme la valeur de l'objet d'état Angle de couleur (H) » : l'appareil démarre lors de la commande longue avec la valeur envoyée en dernier par lui-même ou par un autre appareil, avec cette adresse de groupe.</p> <p>Avec « Comme la valeur de l'objet d'état RGB » : l'appareil démarre lors de la commande longue avec la valeur envoyée en dernier par lui-même ou par un autre appareil, avec cette adresse de groupe.</p> <p>i Cette sélection n'est disponible que pour RGB/HSV avec défilement du cercle chromatique.</p>	

Valeur de démarrage	<p>comme la valeur de couleur paramétrée</p> <p>comme la valeur après le dernier réglage</p> <p>comme la valeur de l'objet d'état Luminosité (V)</p> <p>comme la valeur de l'objet d'état RGB</p>
<p>Le réglage de valeur peut démarrer avec différentes valeurs de départ.</p> <p>Avec « Comme la valeur de couleur paramétrée » : l'appareil démarre systématiquement à chaque commande longue par la valeur programmée par l'ETS.</p> <p>Avec « Comme la valeur après le dernier réglage » : l'appareil démarre lors de la commande longue par la valeur qu'il a lui-même envoyée en dernier.</p> <p>Avec « Comme la valeur de l'objet d'état Luminosité (V) » : l'appareil démarre lors de la commande longue avec la valeur envoyée en dernier par lui-même ou par un autre appareil, avec cette adresse de groupe.</p> <p>Avec « Comme la valeur de l'objet d'état RGB » : l'appareil démarre lors de la commande longue avec la valeur envoyée en dernier par lui-même ou par un autre appareil, avec cette adresse de groupe.</p> <p>i Cette sélection est uniquement disponible avec RGB/HSV avec réglage de luminosité.</p>	
Direction	<p>vers le haut</p> <p>vers le bas</p> <p>commutation (en alternance)</p>
<p>En cas de commande longue, l'appareil peut, soit toujours changer les valeurs dans le même sens, soit enregistrer le sens du dernier changement et l'inverser lors d'une nouvelle pression de bouton.</p> <p>i Cette sélection n'est disponible que pour les codeurs de valeur 1 octet ou 2 octets.</p>	
Direction	<p>Défilement de couleurs dans le sens horaire (rouge -> vert -> bleu -> rouge -> ...)</p> <p>Défilement de couleurs dans le sens anti-horaire (rouge -> bleu -> vert -> rouge -> ...)</p> <p>Défilement de couleurs en commutation (alternant à chaque nouveau flanc montant)</p>
<p>En cas de commande longue, l'appareil peut, soit toujours changer les valeurs dans le même sens, soit enregistrer le sens du dernier changement et l'inverser lors d'une nouvelle pression de bouton.</p> <p>i Cette sélection n'est disponible que pour RGB/HSV avec défilement du cercle chromatique.</p>	

Direction	plus clair plus sombre commutation (en alternance)
<p>En cas de commande longue, l'appareil peut, soit toujours changer les valeurs dans le même sens, soit enregistrer le sens du dernier changement et l'inverser lors d'une nouvelle pression de bouton.</p> <p>i Cette sélection est uniquement disponible avec RGB/HSV avec réglage de luminosité.</p>	
Incrément	1 ... 15
<p>Lors d'un changement de valeur, l'appareil calcule la nouvelle valeur de télégramme à partir de la valeur précédente et de l'incrément réglé. Si elle descend en dessous de la limite inférieure de la plage de réglage ou si elle dépasse la limite supérieure, elle adapte l'incrément automatiquement pour le dernier pas.</p> <p>i Ce choix n'est disponible que pour les codeurs de valeur 1 octet.</p>	
Incrément	1, 2, 5, 10, 20, 50, 75, 100 , 200, 500, 750, 1000
<p>Lors d'un changement de valeur, l'appareil calcule la nouvelle valeur de télégramme à partir de la valeur précédente et de l'incrément réglé. Si elle descend en dessous de la limite inférieure de la plage de réglage ou si elle dépasse la limite supérieure, elle adapte l'incrément automatiquement pour le dernier pas.</p> <p>i Cette sélection n'est disponible que pour les transmissions de valeur 2 octets (0 ... 65535 et -32768 ... 32767) disponible.</p>	
Incrément	0,5, 1 , 1,5, 2, ..., 40
<p>Lors d'un changement de valeur, l'appareil calcule la nouvelle valeur de télégramme à partir de la valeur précédente et de l'incrément réglé. Si elle descend en dessous de la limite inférieure de la plage de réglage ou si elle dépasse la limite supérieure, elle adapte l'incrément automatiquement pour le dernier pas.</p> <p>i Cette sélection n'est disponible que pour les transmissions de valeur 2 octets (0 ... 40°C).</p>	
Incrément	1, 10, 20, ..., 500 , ..., 1000
<p>Lors d'un changement de valeur, l'appareil calcule la nouvelle valeur de télégramme à partir de la valeur précédente et de l'incrément réglé. Si elle descend en dessous de la limite inférieure de la plage de réglage ou si elle dépasse la limite supérieure, elle adapte l'incrément automatiquement pour le dernier pas.</p> <p>i Cette sélection n'est disponible que pour les transmissions de valeur 2 octets (1000 ... 10000 K).</p>	

Incrément	1, 2, 3, ..., 50 , ..., 1500 Lux
Lors d'un changement de valeur, l'appareil calcule la nouvelle valeur de télégramme à partir de la valeur précédente et de l'incrément réglé. Si elle descend en dessous de la limite inférieure de la plage de réglage ou si elle dépasse la limite supérieure, elle adapte l'incrément automatiquement pour le dernier pas.	
<p>i Cette sélection n'est disponible que pour les transmissions de valeur 2 octets (0 ... 1500 Lux).</p>	

Incrément	1, 2, 4, 5, 10, 20, 25, 30, 50, 60 °
Lors d'un changement de valeur, l'appareil calcule la nouvelle valeur de télégramme à partir de la valeur précédente et de l'incrément réglé. Si elle descend en dessous de la limite inférieure de la plage de réglage ou si elle dépasse la limite supérieure, elle adapte l'incrément automatiquement pour le dernier pas.	
<p>i Cette sélection n'est disponible que pour les transmissions de valeur 3 octets (RGB/HSV).</p>	

Réglage de valeur démarré au bout de	0,5 s à partir de l'actionnement du bouton 1 s à partir de l'actionnement du bouton 2 s à partir de l'actionnement du bouton 3 s à partir de l'actionnement du bouton 5 s à partir de l'actionnement du bouton
Ce paramètre détermine le moment à partir duquel l'appareil démarre le réglage de la valeur après le début d'un actionnement de bouton.	

Intervalle de temps entre deux télégrammes	0,5 s 1 s 2 s 3 s
Ce paramètre détermine la vitesse à laquelle l'appareil envoie de nouveaux télégrammes lors du réglage de valeur.	

Réglage de valeur avec dépassement	Actif Inactif
Si le réglage de valeur doit s'effectuer sans dépassement (réglage « inactif ») et que l'appareil atteint la limite inférieure ou supérieure de la plage de réglage lors du réglage de valeur, le réglage de valeur est automatiquement arrêté.	
Si le réglage de valeur doit s'effectuer avec dépassement (réglage « actif ») et que l'appareil atteint la limite inférieure ou supérieure de la plage, il envoie la valeur de cette limite de plage et insère ensuite une pause dont la durée équivaut à deux incréments. L'appareil envoie ensuite un télégramme avec la valeur de l'autre limite de plage et poursuit le changement de valeur dans la même direction.	

Après le retour de la tension de bus	aucune réaction Envoyer l'état actuel Envoyer la valeur
<p>Ce paramètre détermine la réaction après le retour de la tension du bus.</p> <p>Selon le paramétrage, aucun télégramme, un télégramme correspondant à l'état actuel de l'entrée sur le canal ou une valeur paramétrée en fonction du type de point de données plage de valeurs réglé est envoyé sur le bus.</p> <p>La réaction après le retour de la tension de bus n'est exécutée qu'après écoulement de la « temporisation après le retour de la tension de bus » paramétrée (page de paramètres « Généralités »).</p>	
Valeur	0 ... 100%
<p>Ce paramètre détermine la valeur de l'objet après le retour de la tension du bus.</p> <p>Il n'est visible que pour « Type de point de données Plage de valeurs = DPT 5.001 0 ... 100% ».</p>	
Valeur	0 ... 255
<p>Ce paramètre détermine la valeur de l'objet après le retour de la tension du bus.</p> <p>Il n'est visible que pour « Type de point de données Plage de valeurs = DPT 5.010 0 ... 255 ».</p>	
Valeur	0 ... 360°
<p>Ce paramètre détermine la valeur de l'objet après le retour de la tension du bus.</p> <p>Il n'est visible que pour « Type de point de données Plage de valeurs = DPT 5.003 0 ... 360° ».</p>	
Valeur	0 ... 255%
<p>Ce paramètre détermine la valeur de l'objet après le retour de la tension du bus.</p> <p>Il n'est visible que pour « Type de point de données Plage de valeurs = DPT 5.004 0 ... 255% ».</p>	
Valeur	-128...0 ... 127
<p>Ce paramètre détermine la valeur de l'objet après le retour de la tension du bus.</p> <p>Il n'est visible que pour « Type de point de données Plage de valeurs = DPT 6.010 -128 ... 127 ».</p>	
Valeur	0 ... 65535
<p>Ce paramètre détermine la valeur de l'objet après le retour de la tension du bus.</p> <p>Il n'est visible que pour « Type de point de données Plage de valeurs = DPT 7.001 0 ... 65535 ».</p>	
Valeur de température de couleur	1000 ... 2700 ... 10000 K
<p>Ce paramètre détermine la valeur de l'objet après le retour de la tension du bus.</p> <p>Il n'est visible que pour « Type de point de données Plage de valeurs = DPT 7.600 1000 ... 10000 K ».</p>	

Valeur	-32768 ... 0 ... 32767
Ce paramètre détermine la valeur de l'objet après le retour de la tension du bus. Il n'est visible que pour « Type de point de données Plage de valeurs = DPT 8.001 -32768 ... 32767".	
Valeur de température	0 ... 20 ... 40 °C
Ce paramètre détermine la valeur de l'objet après le retour de la tension du bus. Il n'est visible que pour « Type de point de données Plage de valeurs = DPT 9.001 0 ... 40 °C ».	
Valeur de luminosité	0, 50 ... 300 ... 1500 Lux
Ce paramètre détermine la valeur de l'objet après le retour de la tension du bus. Il n'est visible que pour « Type de point de données Plage de valeurs = DPT 9.004 0 ... 1500 Lux ».	
Valeur de température de couleur	1000 ... 2700 ... 10000 K
Ce paramètre détermine la valeur de l'objet après le retour de la tension du bus. Il n'est visible que pour « Type de point de données Plage de valeurs = DPT 249.600 Valeur de température de couleur + Luminosité ».	
Valeur de luminosité	0 ... 100%
Ce paramètre détermine la valeur de l'objet après le retour de la tension du bus. Il n'est visible que pour « Type de point de données Plage de valeurs = DPT 249.600 Valeur de température de couleur + Luminosité ».	
Durée de réglage dans l'actionneur	0 ... 100 min, 0, 1 ... 59 s, 0 ... 900 ms
Ce paramètre détermine la valeur de l'objet après le retour de la tension du bus. Il n'est visible que pour « Type de point de données Plage de valeurs = DPT 249.600 Valeur de température de couleur + Luminosité ».	
Valeur de couleur	#000000 ... #FFFFFF
Ce paramètre détermine les valeurs des objets Transmission de valeur 3 octets (ou Transmission de valeur 6 octets), Valeur de luminosité (V), Saturation (S) et Angle de teinte (H) après le retour de la tension de bus. Il est visible pour « Type de point de données Plage de valeurs = RGB/HSV avec défilement du cercle chromatique (RGB : DPT 232.600, HSV : DPT 5.003, DPT 5.001, DPT 5.001) », « Type de point de données Plage de valeurs = RGB/HSV avec réglage de la luminosité (RGB : DPT 232.600, HSV : DPT 5.003, DPT 5.001, DPT 5.001) » et « Type de point de données Plage de valeurs = valeur de couleur RGBW/HSVW (RGBW : DPT 251.600, HSVW : DPT 5.003, DPT 5.001, DPT 5.001, DPT 5.001) ». La valeur (RGB/HSV) est paramétrée via un color picker. Pour le type de point de données plage de valeurs « Valeur de couleur RGBW/HSVW (RGBW : DPT 251.600, HSVW : DPT 5.003, DPT 5.001, DPT 5.001, DPT 5.001) », la valeur de blanc est paramétrée par un curseur séparé.	

Valeur de blanc	0 ... 255
Ce paramètre détermine la valeur de l'objet Valeur blanche (W) après le retour de la tension du bus. Il n'est visible que pour « Type de point de données Plage de valeurs = Valeur de couleur RGBW/HSVW (RGBW : DPT 251.600, HSVW : DPT 5.003, DPT 5.001, DPT 5.001, DPT 5.001) ».	
Fonction de blocage	Inactif Actif
Ce paramètre active la fonction de blocage pour le canal.	
Au début du blocage	aucune réaction Envoyer la valeur
Outre le blocage du canal, l'appareil peut réagir dès que le blocage se produit. Ce paramètre définit la réaction du canal au début du blocage.	
Valeur	0 ... 100%
Ce paramètre détermine la valeur de l'objet au début du blocage. Il n'est visible que pour « Type de point de données Plage de valeurs = DPT 5.001 0 ... 100% ».	
Valeur	0 ... 255
Ce paramètre détermine la valeur de l'objet au début du blocage. Il n'est visible que pour « Type de point de données Plage de valeurs = DPT 5.010 0 ... 255 ».	
Valeur	0 ... 360°
Ce paramètre détermine la valeur de l'objet au début du blocage. Il n'est visible que pour « Type de point de données Plage de valeurs = DPT 5.003 0 ... 360° ».	
Valeur	0 ... 255%
Ce paramètre détermine la valeur de l'objet au début du blocage. Il n'est visible que pour « Type de point de données Plage de valeurs = DPT 5.004 0 ... 255% ».	
Valeur	-128...0 ... 127
Ce paramètre détermine la valeur de l'objet au début du blocage. Il n'est visible que pour « Type de point de données Plage de valeurs = DPT 6.010 -128 ... 127 ».	
Valeur	0 ... 65535
Ce paramètre détermine la valeur de l'objet au début du blocage. Il n'est visible que pour « Type de point de données Plage de valeurs = DPT 7.001 0 ... 65535 ».	

Valeur de température de couleur	1000 ... 2700 ... 10000 K
Ce paramètre détermine la valeur de l'objet au début du blocage. Il n'est visible que pour « Type de point de données Plage de valeurs = DPT 7.600 1000 ... 10000 K ».	
Valeur	-32768 ... 0 ... 32767
Ce paramètre détermine la valeur de l'objet au début du blocage. Il n'est visible que pour « Type de point de données Plage de valeurs = DPT 8.001 -32768 ... 32767 ».	
Valeur de température	0 ... 20 ... 40 °C
Ce paramètre détermine la valeur de l'objet au début du blocage. Il n'est visible que pour « Type de point de données Plage de valeurs = DPT 9.001 0 ... 40 °C ».	
Valeur de luminosité	0, 50 ... 300 ... 1500 Lux
Ce paramètre détermine la valeur de l'objet au début du blocage. Il n'est visible que pour « Type de point de données Plage de valeurs = DPT 9.004 0 ... 1500 Lux ».	
Valeur de température de couleur	1000 ... 2700 ... 10000 K
Ce paramètre détermine la valeur de l'objet au début du blocage. Il n'est visible que pour « Type de point de données Plage de valeurs = DPT 249.600 Valeur de température de couleur + Luminosité ».	
Valeur de luminosité	0 ... 100%
Ce paramètre détermine la valeur de l'objet au début du blocage. Il n'est visible que pour « Type de point de données Plage de valeurs = DPT 249.600 Valeur de température de couleur + Luminosité ».	
Durée de réglage dans l'actionneur	0 ... 100 min, 0, 1 ... 59 s, 0 ... 900 ms
Ce paramètre détermine la valeur de l'objet au début du blocage. Il n'est visible que pour « Type de point de données Plage de valeurs = DPT 249.600 Valeur de température de couleur + Luminosité ».	

Valeur de couleur	#000000 ... #FFFFFF
<p>Ce paramètre détermine les valeurs des objets Transmission de valeur 3 octets (ou Transmission de valeur 6 octets), Valeur de luminosité (V), Saturation (S) et Angle de teinte (H) au début du blocage.</p> <p>Il est visible pour « Type de point de données Plage de valeurs = RGB/HSV avec défilement du cercle chromatique (RGB : DPT 232.600, HSV : DPT 5.003, DPT 5.001, DPT 5.001) », « Type de point de données Plage de valeurs = RGB/HSV avec réglage de la luminosité (RGB : DPT 232.600, HSV : DPT 5.003, DPT 5.001, DPT 5.001) » et « Type de point de données Plage de valeurs = valeur de couleur RGBW/HSVW (RGBW : DPT 251.600, HSVW : DPT 5.003, DPT 5.001, DPT 5.001, DPT 5.001) ».</p> <p>La valeur (RGB/HSV) est paramétrée via un color picker.</p> <p>Pour le type de point de données plage de valeurs « Valeur de couleur RGBW/HSVW (RGBW : DPT 251.600, HSVW : DPT 5.003, DPT 5.001, DPT 5.001, DPT 5.001) », la valeur de blanc est paramétrée par un curseur séparé.</p>	
Valeur de blanc	0 ... 255
<p>Ce paramètre détermine la valeur de l'objet Valeur blanche (W) au début du blocage.</p> <p>Il n'est visible que pour « Type de point de données Plage de valeurs = Valeur de couleur RGBW/HSVW (RGBW : DPT 251.600, HSVW : DPT 5.003, DPT 5.001, DPT 5.001, DPT 5.001) ».</p>	
À la fin du blocage	<p>aucune réaction</p> <p>Envoyer l'état actuel</p> <p>Envoyer la valeur</p>
<p>Outre le blocage du canal, l'appareil peut réagir immédiatement à la fin du blocage. Ce paramètre définit la réaction du canal à la fin du blocage.</p>	
Valeur	0 ... 100%
<p>Ce paramètre détermine la valeur de l'objet à la fin du blocage.</p> <p>Il n'est visible que pour « Type de point de données Plage de valeurs = DPT 5.001 0 ... 100% ».</p>	
Valeur	0 ... 255
<p>Ce paramètre détermine la valeur de l'objet à la fin du blocage.</p> <p>Il n'est visible que pour « Type de point de données Plage de valeurs = DPT 5.010 0 ... 255 ».</p>	
Valeur	0 ... 360°
<p>Ce paramètre détermine la valeur de l'objet à la fin du blocage.</p> <p>Il n'est visible que pour « Type de point de données Plage de valeurs = DPT 5.003 0 ... 360° ».</p>	

Valeur	0 ... 255%
Ce paramètre détermine la valeur de l'objet à la fin du blocage. Il n'est visible que pour « Type de point de données Plage de valeurs = DPT 5.004 0 ... 255% ».	
Valeur	-128...0 ... 127
Ce paramètre détermine la valeur de l'objet à la fin du blocage. Il n'est visible que pour « Type de point de données Plage de valeurs = DPT 6.010 -128 ... 127 ».	
Valeur	0 ... 65535
Ce paramètre détermine la valeur de l'objet à la fin du blocage. Il n'est visible que pour « Type de point de données Plage de valeurs = DPT 7.001 0 ... 65535 ».	
Valeur de température de couleur	1000 ... 2700 ... 10000 K
Ce paramètre détermine la valeur de l'objet à la fin du blocage. Il n'est visible que pour « Type de point de données Plage de valeurs = DPT 7.600 1000 ... 10000 K ».	
Valeur	-32768 ... 0 ... 32767
Ce paramètre détermine la valeur de l'objet à la fin du blocage. Il n'est visible que pour « Type de point de données Plage de valeurs = DPT 8.001 -32768 ... 32767 ».	
Valeur de température	0 ... 20 ... 40 °C
Ce paramètre détermine la valeur de l'objet à la fin du blocage. Il n'est visible que pour « Type de point de données Plage de valeurs = DPT 9.001 0 ... 40 °C ».	
Valeur de luminosité	0, 50 ... 300 ... 1500 Lux
Ce paramètre détermine la valeur de l'objet à la fin du blocage. Il n'est visible que pour « Type de point de données Plage de valeurs = DPT 9.004 0 ... 1500 Lux ».	
Valeur de température de couleur	1000 ... 2700 ... 10000 K
Ce paramètre détermine la valeur de l'objet à la fin du blocage. Il n'est visible que pour « Type de point de données Plage de valeurs = DPT 249.600 Valeur de température de couleur + Luminosité ».	
Valeur de luminosité	0 ... 100%
Ce paramètre détermine la valeur de l'objet à la fin du blocage. Il n'est visible que pour « Type de point de données Plage de valeurs = DPT 249.600 Valeur de température de couleur + Luminosité ».	

Durée de réglage dans l'actionneur	0 ... 100 min, 0, 1 ... 59 s, 0 ... 900 ms
<p>Ce paramètre détermine la valeur de l'objet à la fin du blocage.</p> <p>Il n'est visible que pour « Type de point de données Plage de valeurs = DPT 249.600 Valeur de température de couleur + Luminosité ».</p>	
Valeur de couleur	#000000 ... #FFFFFF
<p>Ce paramètre détermine les valeurs des objets Transmission de valeur 3 octets (ou Transmission de valeur 6 octets), Valeur de luminosité (V), Saturation (S) et Angle de teinte (H) à la fin du blocage.</p> <p>Il est visible pour « Type de point de données Plage de valeurs = RGB/HSV avec défilement du cercle chromatique (RGB : DPT 232.600, HSV : DPT 5.003, DPT 5.001, DPT 5.001) », « Type de point de données Plage de valeurs = RGB/HSV avec réglage de la luminosité (RGB : DPT 232.600, HSV : DPT 5.003, DPT 5.001, DPT 5.001) » et « Type de point de données Plage de valeurs = valeur de couleur RGBW/HSVW (RGBW : DPT 251.600, HSVW : DPT 5.003, DPT 5.001, DPT 5.001, DPT 5.001) ».</p> <p>La valeur (RGB/HSV) est paramétrée via un color picker.</p> <p>Pour le type de point de données plage de valeurs « Valeur de couleur RGBW/HSVW (RGBW : DPT 251.600, HSVW : DPT 5.003, DPT 5.001, DPT 5.001, DPT 5.001) », la valeur de blanc est paramétrée par un curseur séparé.</p>	
Valeur de blanc	0 ... 255
<p>Ce paramètre détermine la valeur de l'objet Valeur blanche (W) à la fin du blocage.</p> <p>Il n'est visible que pour « Type de point de données Plage de valeurs = Valeur de couleur RGBW/HSVW (RGBW : DPT 251.600, HSVW : DPT 5.003, DPT 5.001, DPT 5.001, DPT 5.001) ».</p>	
Polarité objet	0 = Débloqué / 1 = Bloqué 1 = Débloqué / 0 = Bloqué
<p>Ce paramètre définit la valeur de l'objet avec laquelle la fonction de blocage est active.</p>	

8.1.6.2 Liste d'objets

Les objets de communication suivants sont disponibles dans la fonction de canal « Bouton-poussoir » lorsque la fonction « Transmission de valeur » est paramétrée. Le nom peut être adapté à l'aide du paramètre « Désignation ».

Numéro d'objet	Fonction	Nom	Type	DPT	Balise
397, 421, ..., 565	Transmission de valeur - 0...100 %	K n - Sortie	1 octets	5 001	K, L, -, T, A
Objet 1 octet permettant l'envoi de valeurs comprises entre 0 et 100 %.					
<p>i Ces objets ne sont visibles que pour « Type de point de données Plage de valeurs = DPT 5.001 0 ... 100%".</p>					

Numéro d'objet	Fonction	Nom	Type	DPT	Balise
397, 421, ..., 565	Transmission de valeur - 0...255	K n - Sortie	1 octets	5 010	K, L, -, T, A
Objet 1 octets permettant l'envoi de valeurs comprises entre 0 et 255.					
<p>i Ces objets ne sont visibles que pour « Type de point de données Plage de valeurs = DPT 5.010 0 ... 255".</p>					

Numéro d'objet	Fonction	Nom	Type	DPT	Balise
397, 421, ..., 565	Transmission de valeur - 0...360°	K n - Sortie	1 octets	5 003	K, L, -, T, A
Objet 1 octet permettant l'envoi de valeurs comprises entre 0 et 360°.					
<p>i Ces objets ne sont visibles que pour « Type de point de données Plage de valeurs = DPT 5.003 0 ... 360°".</p>					

Numéro d'objet	Fonction	Nom	Type	DPT	Balise
397, 421, ..., 565	Transmission de valeur - 0...255 %	K n - Sortie	1 octets	5 004	K, L, -, T, A
Objet 1 octet permettant l'envoi de valeurs comprises entre 0 et 255 %.					
<p>i Ces objets ne sont visibles que pour « Type de point de données Plage de valeurs = DPT 5.004 0 ... 255%".</p>					

Numéro d'objet	Fonction	Nom	Type	DPT	Balise
397, 421, ..., 565	Transmission de valeur - 128...127	K n - Sortie	1 octets	6 010	K, L, -, T, A

Objet 1 octet permettant l'envoi de valeurs comprises entre -128 et 127.

i Ces objets ne sont visibles que pour « Type de point de données | Plage de valeurs = DPT 6.010 | -128 ... 127".

Numéro d'objet	Fonction	Nom	Type	DPT	Balise
397, 421, ..., 565	Transmission de valeur - 0...65535	K n - Sortie	2 octets	7 001	K, L, -, T, A

Objet 2 octets permettant l'envoi de valeurs comprises entre 0 et 65535.

i Ces objets ne sont visibles que pour « Type de point de données | Plage de valeurs = DPT 7.001 | 0 ... 65535".

Numéro d'objet	Fonction	Nom	Type	DPT	Balise
397, 421, ..., 565	Transmission de valeur - valeur de température de couleur	K n - Sortie	2 octets	7 600	K, L, -, T, A

Objet 2 octets pour l'envoi de températures de couleur de 1000 à 10000 Kelvins.

i Ces objets ne sont visibles que pour « Type de point de données | Plage de valeurs = DPT 7.600 | 1000 ... 10000 K ».

Numéro d'objet	Fonction	Nom	Type	DPT	Balise
397, 421, ..., 565	Transmission de valeur - -32768...32767	K n - Sortie	2 octets	8 001	K, L, -, T, A

Objet 2 octets permettant l'envoi de valeurs comprises entre -32768 et 32767.

i Ces objets ne sont visibles que pour « Type de point de données | Plage de valeurs = DPT 8.001 | -32768 ... 32767".

Numéro d'objet	Fonction	Nom	Type	DPT	Balise
397, 421, ..., 565	Transmission de valeur - valeur de température	K n - Sortie	2 octets	9 001	K, L, -, T, A

Objet 2 octets pour l'envoi de valeurs de température comprises entre 0 et 40 °C.

i Ces objets ne sont visibles que pour « Type de point de données | Plage de valeurs = DPT 9.001 | 0 ... 40 °C ».

Numéro d'objet	Fonction	Nom	Type	DPT	Balise
397, 421, ..., 565	Transmission de valeur - valeur de luminosité	K n - Sortie	2 octets	9 004	K, L, -, T, A
Objet 2 octets pour l'envoi de valeurs de luminosité comprises entre 0 et 1500 Lux.					
<p>i Ces objets ne sont visibles que pour « Type de point de données Plage de valeurs = DPT 9.004 0 ... 1500 Lux ».</p>					

Numéro d'objet	Fonction	Nom	Type	DPT	Balise
397, 421, ..., 565	Transmission de valeur - valeur de température de couleur et valeur de luminosité	K n - Sortie	6 octets	249 600	K, L, -, T, A
Objet 6 octets pour l'envoi d'une valeur de température de couleur, d'une valeur de luminosité et de la durée de réglage dans l'actionneur. L'actionneur règle les valeurs reçues pendant la durée du réglage.					
<p>i Ces objets ne sont visibles que si « Type de point de données Plage de valeurs = DPT 249.600 Valeur de température de couleur + luminosité ».</p>					

Numéro d'objet	Fonction	Nom	Type	DPT	Balise
397, 421, ..., 565	Transmission de valeur - RGB/HSV (défilement du cercle chromatique)	K n - Sortie	3 octets	232 600	K, L, -, T, A
Objet 3 octets pour l'envoi d'informations chromatiques 3 octets.					
<p>i Ces objets ne sont visibles que pour « Type de point de données Plage de valeurs = RGB/HSV avec défilement du cercle chromatique (RGB : DPT 232.600, HSV : DPT 5.003, DPT 5.001, DPT 5.001) ».</p>					

Numéro d'objet	Fonction	Nom	Type	DPT	Balise
397, 421, ..., 565	Transmission de valeur - RGB/HSV (réglage de la luminosité)	K n - Sortie	3 octets	232 600	K, L, -, T, A
Objet 3 octets pour l'envoi d'informations chromatiques 3 octets.					
<p>i Ces objets ne sont visibles que pour Type de point de données Plage de valeurs : RGB/HSV avec réglage de la luminosité (RGB : DPT 232.600, HSV : DPT 5.003, DPT 5.001, DPT 5.001).</p>					

Numéro d'objet	Fonction	Nom	Type	DPT	Balise
397, 421, ..., 565	Transmission de valeur - RGBW	K n - Sortie	6 octets	251 600	K, L, -, T, A
Objet 6 octets pour l'envoi d'informations chromatiques 6 octets.					
<p>i Ces objets ne sont visibles que pour Type de point de données Plage de valeurs : valeur de couleur RGBW/HSVW (RGBW : DPT 251.600, HSVW : DPT 5.003, DPT 5.001, DPT 5.001, DPT 5.001).</p>					

Numéro d'objet	Fonction	Nom	Type	DPT	Balise
398, 422, ..., 566	Transmission de valeur - angle de teinte (H)	K n - Sortie	1 octets	5 003	K, L, -, T, A
Objet 1 octet pour l'envoi de l'angle de teinte.					
<p>i Ces objets ne sont visibles que pour Type de point de données Plage de valeurs :</p> <ul style="list-style-type: none"> - RGB/HSV avec défilement du cercle chromatique (RGB : DPT 232.600, HSV : DPT 5.003, DPT 5.001, DPT 5.001) - RGB/HSV avec réglage de la luminosité (RGB : DPT 232.600, HSV : DPT 5.003, DPT 5.001, DPT 5.001) - Valeur de couleur RGBW/HSVW (RGBW : DPT 251.600, HSVW : DPT 5.003, DPT 5.001, DPT 5.001, DPT 5.001) 					

Numéro d'objet	Fonction	Nom	Type	DPT	Balise
399, 423, ..., 567	Transmission de valeur -saturation (S)	K n - Sortie	1 octets	5 001	K, L, -, T, A
Objet 1 octet pour l'envoi de la saturation.					
<p>i Ces objets ne sont visibles que pour Type de point de données Plage de valeurs :</p> <ul style="list-style-type: none"> - RGB/HSV avec défilement du cercle chromatique (RGB : DPT 232.600, HSV : DPT 5.003, DPT 5.001, DPT 5.001) - RGB/HSV avec réglage de la luminosité (RGB : DPT 232.600, HSV : DPT 5.003, DPT 5.001, DPT 5.001) - Valeur de couleur RGBW/HSVW (RGBW : DPT 251.600, HSVW : DPT 5.003, DPT 5.001, DPT 5.001, DPT 5.001) 					

Numéro d'objet	Fonction	Nom	Type	DPT	Balise
400, 424, ..., 568	Transmission de valeur - valeur de luminosité (V)	K n - Sortie	1 octets	5 001	K, L, -, T, A

Objet 1 octet pour l'envoi de la valeur de luminosité.

- i** Ces objets ne sont visibles que pour Type de point de données | Plage de valeurs :
- RGB/HSV avec défilement du cercle chromatique (RGB : DPT 232.600, HSV : DPT 5.003, DPT 5.001, DPT 5.001)
 - RGB/HSV avec réglage de la luminosité (RGB : DPT 232.600, HSV : DPT 5.003, DPT 5.001, DPT 5.001)
 - Valeur de couleur RGBW/HSVW (RGBW : DPT 251.600, HSVW : DPT 5.003, DPT 5.001, DPT 5.001, DPT 5.001)

Numéro d'objet	Fonction	Nom	Type	DPT	Balise
401, 425, ..., 569	Transmission de valeur - niveau de blanc (W)	K n - Sortie	1 octets	5 001	K, L, -, T, A

Objet 1 octet pour l'envoi de la valeur de blanc.

- i** Ces objets ne sont visibles que pour Type de point de données | Plage de valeurs : valeur de couleur RGBW/HSVW (RGBW : DPT 251.600, HSVW : DPT 5.003, DPT 5.001, DPT 5.001, DPT 5.001).

Numéro d'objet	Fonction	Nom	Type	DPT	Balise
403, 427, ..., 571	Transmission de valeur - valeur de luminosité (V) - état	K n - Entrée	1 octets	5 001	K, -, E, -, A

Objet 1 octet pour la réception de la valeur de luminosité.

- i** Ces objets sont uniquement visibles avec le paramétrage suivant :
- Type de point de données | Plage de valeurs : RGB/HSV avec réglage de la luminosité (RGB : DPT 232.600, HSV : DPT 5.003, DPT 5.001, DPT 5.001)
 - Paramètre « Valeur de départ » = comme la valeur de l'objet d'état Luminosité (V)

Numéro d'objet	Fonction	Nom	Type	DPT	Balise
403, 427, ..., 571	Transmission de valeur - angle de teinte (H) - état	K n - Entrée	1 octets	5 003	K, -, E, -, A

Objet 1 octet pour la réception de l'angle de teinte.

- i** Ces objets sont uniquement visibles avec le paramétrage suivant :
- Type de point de données | Plage de valeurs : RGB/HSV avec défilement du cercle chromatique (RGB : DPT 232.600, HSV : DPT 5.003, DPT 5.001, DPT 5.001)
 - Paramètre « Valeur de départ » = comme la valeur de l'objet d'état Angle de couleur (H)

Numéro d'objet	Fonction	Nom	Type	DPT	Balise
403, 427, ..., 571	Transmission de valeur - RGB - État	K n - Entrée	3 octets	232 600	K, -, E, -, A

Objet 3 octets pour la réception d'informations chromatiques 3 octets.

- i** Ces objets sont uniquement visibles avec le paramétrage suivant :
- Paramètres : Type de point de données | Plage de valeurs : RGB/HSV avec réglage de la luminosité (RGB : DPT 232.600, HSV : DPT 5.003, DPT 5.001, DPT 5.001), RGB/HSV avec défilement du cercle chromatique (RGB : DPT 232.600, HSV : DPT 5.003, DPT 5.001, DPT 5.001).
 - Paramètre « Valeur de départ » = comme la valeur de l'objet d'état RGB

Numéro d'objet	Fonction	Nom	Type	DPT	Balise
408, 432, ..., 576	Transmission de valeur - Blocage	K n - Entrée	1 bit	1 003	K, -, E, -, A

Objet 1 bit pour l'activation ou la désactivation de la fonction de blocage. La polarité d'objet est paramétrable.

8.1.7 Auxiliaire de scénarios

Dans la fonction de canal « Bouton-poussoir », le bouton-poussoir peut être paramétré sur la fonction « Poste secondaire de scénario ». Pour la fonction « Poste secondaire de scénario », l'ETS affiche jusqu'à deux objets de communication pour chaque canal. Les paramètres permettent de déterminer quelle valeur est attribuée à l'objet « Poste secondaire de scénario » lorsqu'on appuie dessus. En outre, il est possible de paramétrer le comportement du canal après le retour de la tension du bus et d'activer une fonction de blocage.

Dans la fonction de poste secondaire de scénario, l'appareil appelle soit un numéro de scénario paramétré (1...64) soit commute entre deux scénarios en appuyant brièvement sur le bouton. Cela permet de rappeler des scénarios enregistrés dans d'autres appareils. En option, le canal exécute une fonction d'enregistrement en cas de pression prolongée sur le bouton.

Possibilités de réglage en appuyant brièvement sur le bouton :

- Rappel du scénario : Permet de rappeler facilement le scénario.
- Commuter le scénario : La possibilité de saisie d'un 2e numéro de scénario s'ouvre (1...64). La commutation entre les deux numéros de scénario inscrits s'effectue à chaque pression brève sur le bouton.

Possibilités de réglage en cas de pression prolongée sur le bouton :

- Aucune réaction
- Fonction de mémorisation : un actionnement de bouton pendant plus de cinq secondes génère une instruction de mémorisation. Dans ce cas, un télégramme d'enregistrement est envoyé vers le bus dans la fonction en tant qu'auxiliaire de scénario. Le scénario interne est sauvegardé. Le module interne de commande de scénario de l'appareil exige alors les valeurs de scénario actuelles du bus pour les groupes d'actionneurs utilisés.

i Un actionnement de bouton entre une et cinq secondes est rejeté comme non valable.

8.1.7.1 Tableau de paramètres

Les paramètres suivants sont disponibles dans la fonction de canal « Bouton-poussoir » lorsque la fonction « Poste secondaire de scénario » est paramétrée.

Pression brève sur le bouton	Afficher le scénario Commuter le scénario
<p>On règle ici le mode de fonctionnement de l'extension de scénario.</p> <p>Si l'appareil est utilisé comme auxiliaire de scénario, les scénarios peuvent être stockés dans un ou plusieurs autres appareils KNX (p. ex. touche sensorielle de scénario de lumière). Lors d'un appel de scénario, l'appareil envoie, via l'objet de poste auxiliaire du bouton, un télégramme avec le numéro de scénario correspondant.</p>	
Numéro de scénario	1...64
<p>Selon le standard KNX, les objets avec le type de données 18.001 « Scene Control » peuvent sélectionner ou enregistrer jusqu'à 64 scénarios par leur numéro. Le numéro de scénario à envoyer par une pression de bouton est défini ici.</p> <p>La saisie du numéro de scénario n'est disponible que si « Appeler un scénario » est actif pour l'instruction « Pression brève sur le bouton ».</p>	
1er numéro de scénario	1...64
<p>Selon le standard KNX, les objets avec le type de données 18.001 « Scene Control » peuvent sélectionner ou enregistrer jusqu'à 64 scénarios par leur numéro. Le numéro de scénario à envoyer par une pression de bouton est défini ici.</p> <p>La saisie du 1er numéro de scénario n'est disponible que si l'instruction « Pression brève » active « Changer de scénario ».</p>	
2e numéro de scénario	1, 2 ... 64
<p>Selon le standard KNX, les objets avec le type de données 18.001 « Scene Control » peuvent sélectionner ou enregistrer jusqu'à 64 scénarios par leur numéro. Le numéro de scénario à envoyer par une pression de bouton est défini ici.</p> <p>La saisie du 2e numéro de scénario n'est disponible que si l'instruction « Pression brève » active « Changer de scénario ».</p>	
Pression prolongée sur le bouton	Aucune réaction Fonction d'enregistrement
<p>On règle ici le mode de fonctionnement de l'extension de scénario.</p> <p>Si l'appareil est utilisé comme auxiliaire de scénario, les scénarios peuvent être stockés dans un ou plusieurs autres appareils KNX (p. ex. touche sensorielle de scénario de lumière). Lorsque la fonction d'enregistrement est activée, l'appareil envoie, via l'objet de poste auxiliaire du bouton, un télégramme avec le numéro de scénario correspondant.</p>	

Après le retour de la tension de bus	aucune réaction Envoyer l'état actuel Afficher le scénario
<p>Ce paramètre détermine la réaction après le retour de la tension du bus.</p> <p>En fonction du paramétrage, soit aucun télégramme, soit un télégramme correspondant à l'état actuel de l'entrée sur le canal, soit un numéro de scénario paramétré est envoyé sur le bus.</p> <p>La réaction après le retour de la tension de bus n'est exécutée qu'après écoulement de la « temporisation après le retour de la tension de bus » paramétrée (page de paramètres « Généralités »).</p>	
Numéro de scénario	1...64
Le numéro de scénario à envoyer après le retour de la tension de bus est défini à cet endroit.	
Fonction de blocage	Inactif Actif
Ce paramètre active la fonction de blocage pour le canal.	
Au début du blocage	aucune réaction Afficher le scénario
<p>Outre le blocage du canal, l'appareil peut réagir dès que le blocage se produit.</p> <p>Ce paramètre définit la réaction du canal au début du blocage.</p>	
Numéro de scénario	1...64
Le numéro de scénario à envoyer au début du blocage est défini à cet endroit.	
À la fin du blocage	aucune réaction Envoyer l'état actuel Afficher le scénario
<p>Outre le blocage du canal, l'appareil peut réagir immédiatement à la fin du blocage.</p> <p>Ce paramètre définit la réaction du canal à la fin du blocage.</p>	
Numéro de scénario	1...64
Le numéro de scénario à envoyer à la fin du blocage est défini à cet endroit.	
Polarité objet	0 = Débloqué / 1 = Bloqué 1 = Débloqué / 0 = Bloqué
Ce paramètre définit la valeur de l'objet avec laquelle la fonction de blocage est active.	

8.1.7.2 Liste d'objets

Les objets de communication suivants sont disponibles dans la fonction de canal « Bouton-poussoir » lorsque la fonction « Poste secondaire de scénario » est paramétrée. Le nom peut être adapté à l'aide du paramètre « Désignation ».

Numéro d'objet	Fonction	Nom	Type	DPT	Balise
590, 598, ..., 646	Auxiliaire de scénarios - numéro de scénario	K <i>n</i> - Sortie	1 octets	18 001	K, L, -, T, A
Objet 1 octet pour l'appel, la commutation ou l'enregistrement d'un scénario parmi un maximum de 64 scénarios sur une touche sensorielle de scénario.					

Numéro d'objet	Fonction	Nom	Type	DPT	Balise
591, 599, ..., 647	Auxiliaire de scénarios - Blocage	K <i>n</i> - Entrée	1 bit	1 003	K, -, E, -, A
Objet 1 bit pour l'activation ou la désactivation de la fonction de blocage. La polarité d'objet est paramétrable.					

8.1.8 Pression brève et prolongée sur le bouton

- i** La fonction « Pression brève et prolongée sur le bouton » remplace la fonction « Commande à 2 canaux ».

Dans la fonction de canal « Bouton-poussoir », le bouton-poussoir peut être paramétré sur la fonction « Pression brève et prolongée sur le bouton ». Pour la fonction « Pression brève et prolongée sur un bouton », l'ETS affiche jusqu'à neuf objets de communication pour chaque canal. Les paramètres permettent de déterminer quelles valeurs sont attribuées aux objets « Pression brève et prolongée sur le bouton » lorsqu'on appuie dessus. En outre, il est possible de paramétrer le comportement du canal après le retour de la tension du bus et d'activer une fonction de blocage.

La fonction « Pression brève et prolongée sur le bouton » permet de commander deux objets à l'aide d'un seul bouton-poussoir. Il est possible de paramétrer deux modes de fonctionnement différents afin de pouvoir envoyer des télégrammes différents.

Les modes de fonctionnement suivants sont disponibles :

- DPT 1.001 | Commutation
- DPT 2.001 | Position forcée
- DPT 5.001 | 0 ... 100%
- DPT 5.010 | 0 ... 255
- DPT 5.003 | 0 ... 360°
- DPT 5.004 | 0 ... 255%
- DPT 6.010 | -128 ... 127
- DPT 7.001 | 0 ... 65535
- DPT 8.001 | -32768 ... 32767
- DPT 9.001 | 0 ... 40 °C
- DPT 9.004 | 0 ... 1500 Lux
- DPT 18.001 | Afficher le scénario (externe)
- DPT 18.001 | Commuter le scénario (externe)
- Poste de commande du thermostat d'ambiance
- RGB/HSV (RGB : DPT 232.600, HSV : DPT 5.003, DPT 5.001, DPT 5.001)
- RGBW/HSVW (RGBW : DPT 251.600, HSVW : DPT 5.003, DPT 5.001, DPT 5.001, DPT 5.001)

En fonction du mode de fonctionnement réglé, il est possible de sélectionner la valeur de l'objet que l'appareil doit envoyer lors d'un actionnement de bouton.

Comportement d'envoi pression prolongée sur le bouton = Objet 2

Avec ce comportement d'envoi, exactement un télégramme est envoyé à chaque actionnement.

- Lorsqu'on appuie brièvement sur un bouton, l'appareil envoie le télégramme pour Objet 1.

- En cas de pression prolongée sur le bouton, l'appareil envoie le télégramme pour Objet 2.

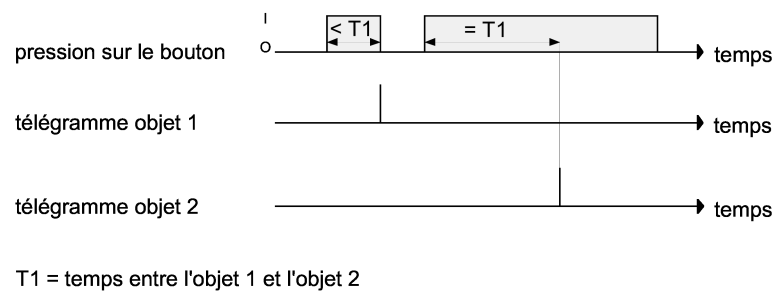

Figure 14: Exemple de concept de commande « Objet 1 ou objet 2 »

La durée permettant de distinguer un actionnement bref d'un actionnement prolongé est déterminée par ce paramètre. Si le bouton-poussoir est actionné pendant une durée inférieure à la durée paramétrée, le télégramme pour l'objet 1 est envoyé sur le bus. Si la durée « Pression prolongée sur le bouton à partir de » est dépassée par la durée d'actionnement, le télégramme pour l'objet 2 est envoyé sur le bus.

i L'appareil n'envoie pas directement un télégramme sur le bus.

Comportement d'envoi Pression prolongée sur le bouton = objet 1 et objet 2

Ce comportement d'envoi permet d'envoyer un ou deux télégrammes à chaque actionnement.

- Avec un actionnement bref, l'appareil envoie le télégramme pour l'objet 1.
- Avec un actionnement prolongé, l'appareil envoie d'abord le télégramme pour l'objet 1, puis le télégramme pour l'objet 2.

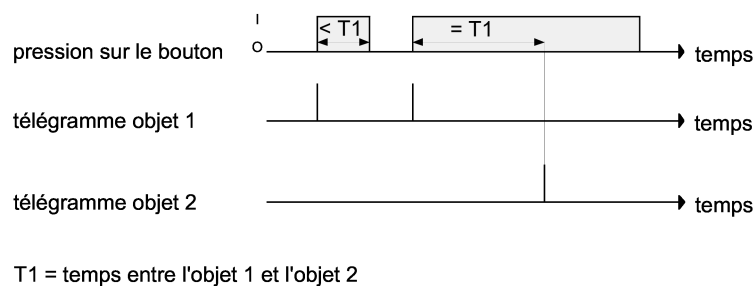

Figure 15: Exemple de concept de commande « Objet 1 et objet 2 »

La durée permettant de distinguer un actionnement bref d'un actionnement prolongé est déterminée par ce paramètre. Lorsque l'on appuie sur un bouton, le télégramme pour l'objet 1 est immédiatement envoyé sur le bus. Si le bouton-poussoir reste enfoncé pendant la durée paramétrée, le télégramme pour l'objet 2 est également envoyé sur le bus. Si le bouton-poussoir est relâché avant la fin du temps imparti, aucun autre télégramme n'est envoyé sur le bus.

i Selon le cas d'application, la durée « Pression prolongée sur le bouton à partir de » doit être paramétrée de façon à être suffisamment longue pour éviter l'envoi simultanée des objets.

8.1.8.1 Tableau de paramètres

Les paramètres suivants sont disponibles dans la fonction de canal « Bouton-poussoir » lorsque la fonction « Pression brève et prolongée sur le bouton » est paramétrée.

Pression brève sur le bouton (objet 1)	<p>Sans fonction</p> <p>DPT 1.001 Commutation</p> <p>DPT 2.001 Position forcée</p> <p>DPT 5.001 0 ... 100%</p> <p>DPT 5.010 0 ... 255</p> <p>DPT 5.003 0 ... 360°</p> <p>DPT 5.004 0 ... 255%</p> <p>DPT 6.010 -128 ... 127</p> <p>DPT 7.001 0 ... 65535</p> <p>DPT 7.006 1000 ... 10000 K</p> <p>DPT 8.001 -32768 ... 32767</p> <p>DPT 9.001 0 ... 40 °C</p> <p>DPT 9.004 0 ... 1500 Lux</p> <p>DPT 18.001 Afficher le scénario (externe)</p> <p>DPT 18.001 Commuter le scénario (externe)</p> <p>DPT 249.600 Valeur de température de couleur + luminosité</p> <p>Poste de commande du thermostat d'ambiance</p> <p>RGB/HSV (RGB : DPT 232.600, HSV : DPT 5.003, DPT 5.001, DPT 5.001)</p> <p>RGBW/HSVW (RGBW : DPT 251.600, HSVW : DPT 5.003, DPT 5.001, DPT 5.001, DPT 5.001)</p>
<p>Ce paramètre détermine le mode de fonctionnement de la pression brève sur les boutons et définit quels autres paramètres et quels objets de communication sont représentés.</p>	

Mode de fonctionnement	Commutation du mode de fonctionnement Commutation du mode de fonctionnement forcée Fonction de présence Décalage de la température de consigne
<p>Un poste de commande du thermostat d'ambiance peut, au choix, commuter le mode de fonctionnement avec une priorité normale ou élevée (forcée), modifier l'état de présence ou modifier la valeur de consigne de température ambiante actuelle.</p> <p>Visible uniquement en cas de « Pression brève sur le bouton (objet 1) = Commande du thermostat d'ambiance ».</p>	
Décalage de la température de consigne	via valeur de température relative via valeur de comptage
<p>En fonction du réglage du paramètre « Décalage de la température de consigne », le décalage est effectué via l'objet de communication 2 octets conformément à KNX DPT 9.002 ou KNX DPT 6.010.</p> <p>Visible uniquement si « Mode de fonctionnement = décalage de la température de consigne ».</p>	

Pression prolongée sur le bouton (objet 2)	<p>Sans fonction</p> <p>DPT 1.001 Commutation</p> <p>DPT 2.001 Position forcée</p> <p>DPT 5.001 0 ... 100%</p> <p>DPT 5.010 0 ... 255</p> <p>DPT 5.003 0 ... 360°</p> <p>DPT 5.004 0 ... 255%</p> <p>DPT 6.010 -128 ... 127</p> <p>DPT 7.001 0 ... 65535</p> <p>DPT 7.006 1000 ... 10000 K</p> <p>DPT 8.001 -32768 ... 32767</p> <p>DPT 9.001 0 ... 40 °C</p> <p>DPT 9.004 0 ... 1500 Lux</p> <p>DPT 18.001 Afficher le scénario (externe)</p> <p>DPT 18.001 Commuter le scénario (externe)</p> <p>DPT 249.600 Valeur de température de couleur + luminosité</p> <p>Poste de commande du thermostat d'ambiance</p> <p>RGB/HSV (RGB : DPT 232.600, HSV : DPT 5.003, DPT 5.001, DPT 5.001)</p> <p>RGBW/HSVW (RGBW : DPT 251.600, HSVW : DPT 5.003, DPT 5.001, DPT 5.001, DPT 5.001)</p>
Ce paramètre détermine le mode de fonctionnement de la pression prolongée sur le bouton définit quels autres paramètres et quels objets de communication sont représentés.	
Mode de fonctionnement	<p>Commutation du mode de fonctionnement</p> <p>Commutation du mode de fonctionnement forcée</p> <p>Fonction de présence</p> <p>Décalage de la température de consigne</p>
<p>Un poste de commande du thermostat d'ambiance peut, au choix, commuter le mode de fonctionnement avec une priorité normale ou élevée (forcée), modifier l'état de présence ou modifier la valeur de consigne de température ambiante actuelle.</p> <p>Visible uniquement en cas de « Pression prolongée sur le bouton » (objet 2) = Commande du thermostat d'ambiance ».</p>	

Décalage de la température de consigne	via valeur de température relative via valeur de comptage
<p>En fonction du réglage du paramètre « Décalage de la température de consigne », le décalage est effectué via l'objet de communication 2 octets conformément à KNX DPT 9.002 ou KNX DPT 6.010.</p> <p>Visible uniquement si « Mode de fonctionnement = décalage de la température de consigne ».</p>	
Pression brève sur le bouton (objet 1) Pression prolongée sur le bouton (objet 2)	MARCHE ARRÊT COM
<p>Ce paramètre détermine la valeur d'objet envoyée au bus par pression du bouton. Il est visible uniquement avec « Mode de fonctionnement = DPT 1.001 Commutation ».</p>	
Pression brève sur le bouton (objet 1) Pression prolongée sur le bouton (objet 2)	aucune réaction Forçage actif, MARCHE Forçage actif, ARRÊT Forçage inactif
<p>Ce paramètre détermine la valeur d'objet envoyée au bus par pression du bouton. Il est visible uniquement avec « Mode de fonctionnement = DPT 2.001 Position forcée ».</p>	
Pression brève sur le bouton (objet 1) Pression prolongée sur le bouton (objet 2) Valeur	0...100 %
<p>Ce paramètre détermine la valeur d'objet envoyée au bus par pression du bouton. Il est visible uniquement avec « Mode de fonctionnement = DPT 5.001 0 ... 100% ».</p>	
Pression brève sur le bouton (objet 1) Pression prolongée sur le bouton (objet 2) Valeur	0...255
<p>Ce paramètre détermine la valeur d'objet envoyée au bus par pression du bouton. Il est visible uniquement avec « Mode de fonctionnement = DPT 5.010 0 ... 255 ».</p>	
Pression brève sur le bouton (objet 1) Pression prolongée sur le bouton (objet 2) Valeur	0...360°
<p>Ce paramètre détermine la valeur d'objet envoyée au bus par pression du bouton. Il est visible uniquement avec « Mode de fonctionnement = DPT 5.003 0 ... 360° ».</p>	

Pression brève sur le bouton (objet 1) Pression prolongée sur le bouton (objet 2) Valeur	0...255 %
Ce paramètre détermine la valeur d'objet envoyée au bus par pression du bouton. Il est visible uniquement avec « Mode de fonctionnement = DPT 5.004 0 ... 255% ».	
Pression brève sur le bouton (objet 1) Pression prolongée sur le bouton (objet 2) Valeur	-128...0...127
Ce paramètre détermine la valeur d'objet envoyée au bus par pression du bouton. Il est visible uniquement avec « Mode de fonctionnement = DPT 6.010 -128 ... 127 ».	
Pression brève sur le bouton (objet 1) Pression prolongée sur le bouton (objet 2) Valeur	0...65535
Ce paramètre détermine la valeur d'objet envoyée au bus par pression du bouton. Il est visible uniquement avec « Mode de fonctionnement = DPT 7.001 0 ... 65535 ».	
Pression brève sur le bouton (objet 1) Pression prolongée sur le bouton (objet 2) Valeur	1000...2700...10000 K
Ce paramètre détermine la valeur d'objet envoyée au bus par pression du bouton. Il est visible uniquement avec « Mode de fonctionnement = DPT 7.600 1000 ... 10000 K ».	
Pression brève sur le bouton (objet 1) Pression prolongée sur le bouton (objet 2) Valeur	-32768...0...32767
Ce paramètre détermine la valeur d'objet envoyée au bus par pression du bouton. Il est visible uniquement avec « Mode de fonctionnement = DPT 8.001 -32768 ... 32767 ».	
Pression brève sur le bouton (objet 1) Pression prolongée sur le bouton (objet 2) Valeur de température	0...20...40 °C
Ce paramètre détermine la valeur d'objet envoyée au bus par pression du bouton. Il est visible uniquement avec « Mode de fonctionnement = DPT 9.001 0 ... 40 °C ».	

Pression brève sur le bouton (objet 1) Pression prolongée sur le bouton (objet 2) Valeur de luminosité	0... 300 ...1500 Lux
Ce paramètre détermine la valeur d'objet envoyée au bus par pression du bouton. Il est visible uniquement avec « Mode de fonctionnement objet 1 (2) = DPT 9.004 0 ... 1500 Lux ».	
Pression brève sur le bouton (objet 1) Pression prolongée sur le bouton (objet 2) Numéro de scénario	1...64
Ce paramètre détermine la valeur d'objet envoyée au bus par pression du bouton. Il est visible uniquement avec « Mode de fonctionnement = DPT 18.001 appeler le scénario (externe) ».	
Pression brève sur le bouton (objet 1) Pression prolongée sur le bouton (objet 2) 1er numéro de scénario	1...64
Ce paramètre détermine la valeur d'objet envoyée au bus par pression du bouton. Il est visible uniquement avec « Fonctionnement = DPT 18.001 Commuter le scénario (externe) ».	
Pression brève sur le bouton (objet 1) Pression prolongée sur le bouton (objet 2) 2e numéro de scénario	1... 2 ...64
Ce paramètre détermine la valeur d'objet envoyée au bus par pression du bouton. Il est visible uniquement avec « Fonctionnement = DPT 18.001 Commuter le scénario (externe) ».	
Pression brève sur le bouton (objet 1) Pression prolongée sur le bouton (objet 2) Valeur de température de couleur	1000 ... 2700 ... 10000 K
Ce paramètre détermine la valeur d'objet lorsque le bouton est actionné. Il est visible uniquement avec « Mode de fonctionnement = DPT 249.600 Valeur de température de couleur + luminosité ».	

Pression brève sur le bouton (objet 1) Pression prolongée sur le bouton (objet 2) Valeur de luminosité	0 ... 100%
<p>Ce paramètre détermine la valeur d'objet lorsque le bouton est actionné.</p> <p>Il est visible uniquement avec « Mode de fonctionnement = DPT 249.600 Valeur de température de couleur + luminosité ».</p>	
Pression brève sur le bouton (objet 1) Pression prolongée sur le bouton (objet 2) Durée de réglage dans l'actionneur	0 ... 100 min, 0, 1 ... 59 s, 0 ... 900 ms
<p>Ce paramètre détermine la valeur d'objet lorsque le bouton est actionné.</p> <p>Il est visible uniquement avec « Mode de fonctionnement = DPT 249.600 Valeur de température de couleur + luminosité ».</p>	
Pression brève sur le bouton (objet 1) Pression prolongée sur le bouton (objet 2) Mode de fonctionnement	Confort Stand-by Nuit Protection contre le gel / la chaleur Commutation : Confort / Stand-by Commutation : Confort / Nuit Commutation : Stand-by / Nuit Commutation : Confort / Stand-by / Nuit
<p>Si le poste de commande du thermostat d'ambiance doit commuter le mode du thermostat d'ambiance avec une priorité normale, le poste auxiliaire peut activer un mode défini en cas d'actionnement ou bien basculer entre les différents modes de fonctionnement.</p> <p>Visible uniquement si « Fonctionnement = Poste de commande du thermostat d'ambiance -> Commutation du mode de fonctionnement ».</p>	

<p>Pression brève sur le bouton (objet 1) Pression prolongée sur le bouton (objet 2) Mode de fonctionnement forcé</p>	<p>Forçage inactif (Auto) Confort Stand-by Nuit Protection contre le gel / la chaleur Commutation : Confort / Stand-by Commutation : Confort / Nuit Commutation : Stand-by / Nuit Commutation : Confort / Stand-by / Nuit Passer d'un mode à l'autre : Forçage inactif (Auto) / Confort Commutation entre les deux : Forçage inactif (Auto) / Stand-by Commutation entre les deux : Forçage inactif (Auto) / Nuit Commutation : Forçage inactif (Auto) / protection contre le gel / la chaleur</p>
<p>Si le poste de commande du thermostat d'ambiance doit basculer le mode du thermostat d'ambiance avec une priorité élevée, le poste auxiliaire peut autoriser la commutation en priorité normale (Auto) en cas d'actionnement, activer un mode de fonctionnement défini avec une priorité élevée ou bien basculer entre les différents modes de fonctionnement.</p> <p>Visible uniquement si « Fonctionnement = Poste de commande du thermostat d'ambiance -> Commutation forcée du mode de fonctionnement ».</p>	
<p>Pression brève sur le bouton (objet 1) Pression prolongée sur le bouton (objet 2)</p>	<p>Présence MARCHE Présence ARRÊT Présence COM</p>
<p>En appuyant sur le bouton, le poste de commande du thermostat d'ambiance peut soit activer ou désactiver de manière définie l'état de présence du thermostat d'ambiance, ou l'auxiliaire peut passer d'un état à l'autre (« présence COM »).</p> <p>Visible uniquement si « Fonctionnement = Poste de commande du thermostat d'ambiance -> Fonction de présence ».</p>	

Pression brève sur le bouton (objet 1)	+2 K
Pression prolongée sur le bouton (objet 2)	+1,5 K
Décalage de la température de consigne	+1 K
	+0,5 K
	-0,5 K
	-1 K
	-1,5 K
	-2 K

La différence de température en Kelvins avec laquelle la température de consigne est décalée vers le haut ou le bas lors de la pression sur le bouton est définie ici. Pour un décalage de la température de consigne, la commande du thermostat d'ambiance utilise les deux objets de communication « Décalage de la température de consigne » et « Décalage de la température de consigne - État ».

L'objet de communication « Décalage de la température de consigne - État » communique à la commande du thermostat d'ambiance l'état actuel du thermostat d'ambiance. À partir de cette valeur et du paramètre à cet endroit, la commande du thermostat d'ambiance calcule la nouvelle valeur de niveau qu'elle envoie au thermostat d'ambiance via l'objet de communication « Décalage de la température de consigne ».

Visible uniquement si « Fonctionnement = Commande du thermostat d'ambiance -> Décalage de la température de consigne -> par valeur de température relative ».

Pression brève sur le bouton (objet 1)	Augmenter la température de consigne
Pression prolongée sur le bouton (objet 2)	Réduire la température de consigne

On définit ici le sens du décalage de la température de consigne sur le poste de commande du thermostat d'ambiance.

Pour un décalage de la température de consigne, la commande du thermostat d'ambiance utilise les deux objets de communication « Décalage de la température de consigne » et « Décalage de la température de consigne - État ».

L'objet de communication « Décalage de la température de consigne - État » informe le poste secondaire de l'état actuel du thermostat d'ambiance. À partir de cette valeur et du paramètre à cet endroit, la commande du thermostat d'ambiance calcule la nouvelle valeur de niveau qu'elle envoie au thermostat d'ambiance via l'objet de communication « Décalage de la température de consigne ».

Visible uniquement si « Fonctionnement = Poste de commande du thermostat d'ambiance -> Décalage de la température de consigne -> via valeur de comptage ».

Pression brève sur le bouton (objet 1) Pression prolongée sur le bouton (objet 2) Valeur de couleur	#000000 ... #FFFFFF
Ce paramètre détermine les valeurs des objets Angle de couleur (H), Saturation (S), Valeur de luminosité (V), qui sont envoyés sur le bus lorsque le bouton est appuyé. Il est visible avec « Fonctionnement = RGB/HSV (RGB : DPT 232.600, HSV : DPT 5.003, DPT 5.001, DPT 5.001) ».	
Pression brève sur le bouton (objet 1) Pression prolongée sur le bouton (objet 2) Valeur de blanc	0 ... 255
Ce paramètre détermine la valeur de l'objet Valeur de blanc (W) lorsque le bouton est actionné. Il est visible uniquement avec « Fonctionnement = RGBW/HSVW (RGBW : DPT 251.600, HSVW : DPT 5.003, DPT 5.001, DPT 5.001, DPT 5.001) ».	
Paramètres avancés	Actif Inactif
Ce paramètre permet d'activer des possibilités de configuration avancées pour la fonction « Pression brève et prolongée sur le bouton ». Si les paramètres avancés sont désactivés, l'appareil envoie l'objet 1 en cas de pression brève sur le bouton et l'objet 2 en cas de pression prolongée. Une pression sur le bouton est reconnue comme prolongée à partir de 3 secondes. Si les paramètres avancés sont activées, l'ETS indique les paramètres suivants.	
Comportement d'envoi pression prolongée sur le bouton	Objet 2 Objet 1 et objet 2
Ce paramètre définit le comportement d'envoi de la pression prolongée sur le bouton. Objet 2 : Une pression brève sur le bouton envoie l'objet 1 et une pression prolongée sur le bouton envoie l'objet 2 Objet 1 et objet 2 : une pression brève sur le bouton envoie l'objet 1 et une pression prolongée envoie l'objet 1 et l'objet 2	
Pression prolongée sur le bouton à partir de	0...3...25 s 0...990 ms
En fonction du comportement d'envoi choisi, ce paramètre détermine l'intervalle avec lequel l'appareil envoie le télégramme pour l'objet 1 et le télégramme pour l'objet 2. Il est possible de régler une durée comprise entre 100 ms et 25,5 s.	
<p>i Selon le cas d'application, la durée « Pression prolongée sur le bouton à partir de » doit être paramétrée de façon à être suffisamment longue pour éviter l'envoi simultanée des objets.</p>	

Après le retour de la tension de bus Objet 1 (objet 2)	aucune réaction Envoyer la valeur
<p>Ce paramètre détermine la réaction après le retour de la tension du bus.</p> <p>En fonction du paramétrage, soit aucun télégramme, soit une valeur paramétrée en fonction du mode de fonctionnement est envoyée sur le bus.</p> <p>La réaction après le retour de la tension de bus n'est exécutée qu'après écoulement de la « temporisation après le retour de la tension de bus » paramétrée (page de paramètres « Généralités »).</p>	
Fonction de blocage	Inactif Actif
Ce paramètre active la fonction de blocage pour le canal.	
Au début du blocage Objet 1 (objet 2)	aucune réaction Envoyer la valeur
<p>Outre le blocage du canal, l'appareil peut réagir dès que le blocage se produit.</p> <p>En fonction du paramétrage, soit aucun télégramme, soit une valeur paramétrée en fonction du mode de fonctionnement est envoyée sur le bus.</p> <p>Ce paramètre définit la réaction du canal au début du blocage.</p>	
À la fin du blocage Objet 1 (objet 2)	aucune réaction Envoyer la valeur
<p>Outre le blocage du canal, l'appareil peut réagir immédiatement à la fin du blocage.</p> <p>En fonction du paramétrage, soit aucun télégramme, soit une valeur paramétrée en fonction du mode de fonctionnement est envoyée sur le bus.</p> <p>Ce paramètre définit la réaction du canal à la fin du blocage.</p>	
Polarité objet	0 = Débloqué / 1 = Bloqué 1 = Débloqué / 0 = Bloqué
Ce paramètre définit la valeur de l'objet avec laquelle la fonction de blocage est active.	

8.1.8.2 Liste d'objets

Les objets de communication suivants sont disponibles dans la fonction de canal « Bouton-poussoir » lorsque la fonction « Pression brève et prolongée sur le bouton » est paramétrée. Le nom peut être adapté à l'aide du paramètre « Désignation ».

Numéro d'objet	Fonction	Nom	Type	DPT	Balise
653, 669 ..., 765	Pression brève et pression prolongée sur le bouton - objet 1 - commutation	K n - Sortie	1 bit	1 001	K, L, -, T, A

Objet 1 bit pour l'envoi de télégrammes de commutation en cas de pression brève sur un bouton (objet 1).

Numéro d'objet	Fonction	Nom	Type	DPT	Balise
654, 670, ..., 766	Pression brève et pression prolongée sur le bouton - objet 2 - commutation	K n - Sortie	1 bit	1 001	K, L, -, T, A

Objet 1 bit pour l'envoi de télégrammes de commutation lors de la pression prolongée sur le bouton (objet 2).

Numéro d'objet	Fonction	Nom	Type	DPT	Balise
665, 681 ..., 777	Pression brève et prolongée sur le bouton - Objet 1 - Commutation - État	K n - Entrée	1 bit	1 001	K, -, E, -, A

Objet 1 bit pour la réception de télégrammes de confirmation (MARCHE, ARRÊT) (objet 1).

Cet objet est visible lorsque le paramètre « Pression brève sur le bouton (objet 1) » est paramétré sur « COM ».

Numéro d'objet	Fonction	Nom	Type	DPT	Balise
666, 682, ..., 778	Pression brève et prolongée sur le bouton - Objet 2 - Commutation - État	K n - Entrée	1 bit	1 001	K, -, E, -, A

Objet 1 bit pour la réception de télégrammes de confirmation (MARCHE, ARRÊT) (objet 2).

Cet objet est visible lorsque le paramètre « Pression prolongée sur le bouton (objet 2) » est paramétré sur « COM ».

Numéro d'objet	Fonction	Nom	Type	DPT	Balise
653, 669 ..., 765	Pression brève et prolongée sur le bouton - Objet 1 - Position forcée	K n - Sortie	2 bit	2 001	K, L, -, T, A

Objet d'entrée 2 bits pour l'activation et la désactivation de la position forcée (objet 1).

Le bit 1 du télégramme active la position forcée avec la valeur « 1 ». Les canaux affectés sont alors verrouillés dans l'état indiqué par le bit 0 (« 0 » = ARRÊT / « 1 » = MARCHE). La valeur « 0 » du bit 1 désactive à nouveau la position forcée.

0x = forçage inactif

10 = forçage actif, ARRÊT

11 = forçage actif, MARCHE

Numéro d'objet	Fonction	Nom	Type	DPT	Balise
654, 670, ..., 766	Pression brève et prolongée sur le bouton - Objet 2 - Position forcée	K n - Sortie	2 bit	2 001	K, L, -, T, A

Objet d'entrée 2 bits pour l'activation et la désactivation de la position forcée (objet 1).

Le bit 1 du télégramme active la position forcée avec la valeur « 1 ». Les canaux affectés sont alors verrouillés dans l'état indiqué par le bit 0 (« 0 » = ARRÊT / « 1 » = MARCHE). La valeur « 0 » du bit 1 désactive à nouveau la position forcée.

0x = forçage inactif

10 = forçage actif, ARRÊT

11 = forçage actif, MARCHE

Numéro d'objet	Fonction	Nom	Type	DPT	Balise
653, 669 ..., 765	Pression brève et prolongée sur le bouton - objet 1 - valeur 0...100 %	K n - Sortie	1 octets	5 001	K, L, -, T, A

Objet 1 octets pour l'envoi de télégrammes de valeur lors d'une pression prolongée sur le bouton (objet 1).

Numéro d'objet	Fonction	Nom	Type	DPT	Balise
654, 670, ..., 766	Pression brève et prolongée sur le bouton - objet 2 - valeur 0...100 %	K n - Sortie	1 octets	5 001	K, L, -, T, A

Objet 1 octets pour l'envoi de télégrammes de valeur lors de la pression prolongée sur le bouton (objet 2).

Numéro d'objet	Fonction	Nom	Type	DPT	Balise
653, 669 ..., 765	Pression brève et prolongée sur le bouton - objet 1 - valeur 0...255	K n - Sortie	1 octets	5 010	K, L, -, T, A

Objet 1 octets pour l'envoi de télégrammes de valeur lors d'une pression prolongée sur le bouton (objet 1).

Numéro d'objet	Fonction	Nom	Type	DPT	Balise
654, 670, ..., 766	Pression brève et prolongée sur le bouton - objet 2 - valeur 0...255	K n - Sortie	1 octets	5 010	K, L, -, T, A

Objet 1 octets pour l'envoi de télégrammes de valeur lors de la pression prolongée sur le bouton (objet 2).

Numéro d'objet	Fonction	Nom	Type	DPT	Balise
653, 669 ..., 765	Pression brève et prolongée sur le bouton - objet 1 - valeur 0...360°	K n - Sortie	1 octets	5 003	K, L, -, T, A

Objet 1 octets pour l'envoi de télégrammes de valeur lors d'une pression prolongée sur le bouton (objet 1).

Numéro d'objet	Fonction	Nom	Type	DPT	Balise
654, 670, ..., 766	Pression brève et prolongée sur le bouton - objet 2 - valeur 0...360°	K n - Sortie	1 octets	5 003	K, L, -, T, A

Objet 1 octets pour l'envoi de télégrammes de valeur lors de la pression prolongée sur le bouton (objet 2).

Numéro d'objet	Fonction	Nom	Type	DPT	Balise
653, 669 ..., 765	Pression brève et prolongée sur le bouton - objet 1 - valeur 0...255 %	K n - Sortie	1 octets	5 004	K, L, -, T, A

Objet 1 octets pour l'envoi de télégrammes de valeur lors d'une pression prolongée sur le bouton (objet 1).

Numéro d'objet	Fonction	Nom	Type	DPT	Balise
654, 670, ..., 766	Pression brève et prolongée sur le bouton - objet 2 - valeur 0...255 %	K n - Sortie	1 octets	5 004	K, L, -, T, A

Objet 1 octets pour l'envoi de télégrammes de valeur lors de la pression prolongée sur le bouton (objet 2).

Numéro d'objet	Fonction	Nom	Type	DPT	Balise
653, 669 ..., 765	Pression brève et prolongée sur le bouton - objet 1 - valeur -128...127	K n - Sortie	1 octets	6 010	K, L, -, T, A

Objet 1 octets pour l'envoi de télégrammes de valeur lors d'une pression prolongée sur le bouton (objet 1).

Numéro d'objet	Fonction	Nom	Type	DPT	Balise
654, 670, ..., 766	Pression brève et prolongée sur le bouton - objet 2 - valeur -128...127	K n - Sortie	1 octets	6 010	K, L, -, T, A

Objet 1 octets pour l'envoi de télégrammes de valeur lors de la pression prolongée sur le bouton (objet 2).

Numéro d'objet	Fonction	Nom	Type	DPT	Balise
653, 669 ..., 765	Pression brève et prolongée sur le bouton - objet 1 - valeur 0...65535	K n - Sortie	2 octets	7 001	K, L, -, T, A

Objet 2 octets pour l'envoi de télégrammes de valeur lors d'une pression prolongée sur le bouton (objet 1).

Numéro d'objet	Fonction	Nom	Type	DPT	Balise
654, 670, ..., 766	Pression brève et prolongée sur le bouton - objet 2 - valeur 0...65535	K n - Sortie	2 octets	7 001	K, L, -, T, A

Objet 2 octets pour l'envoi de télégrammes de valeur lors de la pression prolongée sur le bouton (objet 2).

Numéro d'objet	Fonction	Nom	Type	DPT	Balise
653, 669 ..., 765	Pression brève et prolongée sur le bouton - objet 1 - valeur de température de couleur	K n - Sortie	2 octets	7 600	K, L, -, T, A

Objet 2 octets pour l'envoi de télégrammes de valeur lors d'une pression prolongée sur le bouton (objet 1).

Numéro d'objet	Fonction	Nom	Type	DPT	Balise
654, 670, ..., 766	Pression brève et prolongée sur le bouton - objet 2 - valeur de température de couleur	K n - Sortie	2 octets	7 600	K, L, -, T, A

Objet 2 octets pour l'envoi de télégrammes de valeur lors de la pression prolongée sur le bouton (objet 2).

Numéro d'objet	Fonction	Nom	Type	DPT	Balise
653, 669 ..., 765	Pression brève et prolongée sur le bouton - objet 1 - valeur -32768...32767	K n - Sortie	2 octets	8 001	K, L, -, T, A

Objet 2 octets pour l'envoi de télégrammes de valeur lors d'une pression prolongée sur le bouton (objet 1).

Numéro d'objet	Fonction	Nom	Type	DPT	Balise
654, 670, ..., 766	Pression brève et prolongée sur le bouton - objet 2 - valeur -32768...32767	K n - Sortie	2 octets	8 001	K, L, -, T, A
Objet 2 octets pour l'envoi de télégrammes de valeur lors de la pression prolongée sur le bouton (objet 2).					

Numéro d'objet	Fonction	Nom	Type	DPT	Balise
653, 669 ..., 765	Pression brève et prolongée sur le bouton - objet 1 - valeur de température	K n - Sortie	2 octets	9 001	K, L, -, T, A
Objet 2 octets pour l'envoi de valeurs de température lors de la pression brève sur un bouton (objet 1).					

Numéro d'objet	Fonction	Nom	Type	DPT	Balise
654, 670, ..., 766	Pression brève et prolongée sur le bouton - objet 2 - valeur de température	K n - Sortie	2 octets	9 001	K, L, -, T, A
Objet 2 octets pour l'envoi de valeurs de température lors de la pression prolongée sur un bouton (objet 2).					

Numéro d'objet	Fonction	Nom	Type	DPT	Balise
653, 669 ..., 765	Pression brève et prolongée sur le bouton - objet 1 - valeur de luminosité	K n - Sortie	2 octets	9 004	K, L, -, T, A
Objet 2 octets pour l'envoi de valeurs de luminosité lors d'une pression brève sur le bouton (objet 1).					

Numéro d'objet	Fonction	Nom	Type	DPT	Balise
654, 670, ..., 766	Pression brève et prolongée sur le bouton - objet 2 - valeur de luminosité	K n - Sortie	2 octets	9 004	K, L, -, T, A
Objet 2 octets pour l'envoi de valeurs de luminosité lors de la pression prolongée sur le bouton (objet 2).					

Numéro d'objet	Fonction	Nom	Type	DPT	Balise
653, 669 ..., 765	Pression brève et prolongée sur le bouton - objet 1 - numéro de scénario 1...64	K n - Sortie	1 octets	18 001	K, L, -, T, A
Objet 1 octet pour l'envoi de valeurs de scénario lors de la pression brève sur le bouton (objet 1).					

Numéro d'objet	Fonction	Nom	Type	DPT	Balise
654, 670, ..., 766	Pression brève et prolongée sur le bouton - objet 2 - numéro de scénario 1...64	K n - Sortie	1 octets	18 001	K, L, -, T, A
Objet 1 octet pour l'envoi de valeurs de scénario lors de la pression prolongée sur le bouton (objet 2).					

Numéro d'objet	Fonction	Nom	Type	DPT	Balise
653, 669 ..., 765	Pression brève et prolongée sur le bouton - Objet 1 - Valeur de température de couleur et valeur de luminosité	K n - Sortie	6 octets	249 600	K, L, -, T, A
Objet 6 octets pour l'envoi d'une valeur de température de couleur, d'une valeur de luminosité et de la durée de réglage dans l'actionneur (objet 1). L'actionneur règle les valeurs reçues pendant la durée du réglage.					
<p>i Ces objets ne sont visibles que pour « Pression brève sur le bouton (objet 1) = DPT 249.600 Valeur de température de couleur + luminosité ».</p>					

Numéro d'objet	Fonction	Nom	Type	DPT	Balise
654, 670, ..., 766	Pression brève et prolongée sur le bouton - Objet 2 - Valeur de température de couleur et valeur de luminosité	K n - Sortie	6 octets	249 600	K, L, -, T, A

Objet 6 octets pour l'envoi d'une valeur de température de couleur, d'une valeur de luminosité et de la durée de réglage dans l'actionneur (objet 2). L'actionneur règle les valeurs reçues pendant la durée du réglage.

i Ces objets ne sont visibles que pour « Pression prolongée (objet 2) = DPT 249.600 | Valeur de température de couleur + luminosité ».

Numéro d'objet	Fonction	Nom	Type	DPT	Balise
653, 669 ..., 765	Pression brève et prolongée sur le bouton - Objet 1 - Mode de fonctionnement	K n - Sortie	1 octets	20 102	K, L, -, T, A

Objet 1 octet avec lequel un thermostat d'ambiance peut être commuté entre les modes de service Confort, Stand-by, Nuit, Protection contre le gel / la chaleur.

Cet objet est visible uniquement avec « Mode de fonctionnement = Commutation du mode de fonctionnement ».

Numéro d'objet	Fonction	Nom	Type	DPT	Balise
654, 670, ..., 766	Pression brève et prolongée sur le bouton - Objet 2 - Mode de fonctionnement	K n - Sortie	1 octets	20 102	K, L, -, T, A

Objet 1 octet avec lequel un thermostat d'ambiance peut être commuté entre les modes de service Confort, Stand-by, Nuit, Protection contre le gel / la chaleur.

Cet objet est visible uniquement avec « Mode de fonctionnement = Commutation du mode de fonctionnement ».

Numéro d'objet	Fonction	Nom	Type	DPT	Balise
665, 681, ..., 777	Pression brève et prolongée - Objet 1 - Mode de fonctionnement - État	K n - Entrée	1 octets	20 102	K, -, E, -, A

Objet 1 octet avec lequel le mode de fonctionnement d'un thermostat d'ambiance peut être reçu.

Cet objet est visible uniquement avec « Mode de fonctionnement = Commutation du mode de fonctionnement ».

Numéro d'objet	Fonction	Nom	Type	DPT	Balise
666, 682, ..., 778	Pression brève et prolongée - Objet 2 - Mode de fonctionnement - État	K n - Entrée	1 octets	20 102	K, -, E, -, A

Objet 1 octet avec lequel le mode de fonctionnement d'un thermostat d'ambiance peut être reçu.

Cet objet est visible uniquement avec « Mode de fonctionnement = Commutation du mode de fonctionnement ».

Numéro d'objet	Fonction	Nom	Type	DPT	Balise
653, 669 ..., 765	Pression brève et prolongée sur le bouton - Objet 1 - Mode de fonctionnement - Forçage	K n - Sortie	1 octets	20 102	K, L, -, T, A

Objet 1 octet avec lequel un thermostat d'ambiance peut être commuté de force entre les modes de service Automatique, Confort, Stand-by, Nuit, Protection contre le gel / la chaleur.

Cet objet est visible uniquement avec « Mode de fonctionnement = Commutation forcée du mode de fonctionnement ».

Numéro d'objet	Fonction	Nom	Type	DPT	Balise
654, 670, ..., 766	Pression brève et prolongée sur le bouton - Objet 2 - Mode de fonctionnement - Forçage	K n - Sortie	1 octets	20 102	K, L, -, T, A
<p>Objet 1 octet avec lequel un thermostat d'ambiance peut être commuté de force entre les modes de service Automatique, Confort, Stand-by, Nuit, Protection contre le gel / la chaleur.</p> <p>Cet objet est visible uniquement avec « Mode de fonctionnement = Commutation forcée du mode de fonctionnement ».</p>					

Numéro d'objet	Fonction	Nom	Type	DPT	Balise
665, 681, ..., 777	Pression brève et prolongée sur le bouton - Objet 1 - Mode de fonctionnement - Forçage - État	K n - Entrée	1 octets	20 102	K, -, E, -, A
<p>Objet 1 octet avec lequel le mode de fonctionnement d'un thermostat d'ambiance peut être reçu.</p> <p>Cet objet est visible uniquement avec « Mode de fonctionnement = Commutation forcée du mode de fonctionnement ».</p>					

Numéro d'objet	Fonction	Nom	Type	DPT	Balise
666, 682, ..., 778	Pression brève et prolongée sur le bouton - Objet 2 - Mode de fonctionnement - Forçage - État	K n - Entrée	1 octets	20 102	K, -, E, -, A
<p>Objet 1 octet avec lequel le mode de fonctionnement d'un thermostat d'ambiance peut être reçu.</p> <p>Cet objet est visible uniquement avec « Mode de fonctionnement = Commutation forcée du mode de fonctionnement ».</p>					

Numéro d'objet	Fonction	Nom	Type	DPT	Balise
653, 669 ..., 765	Pression brève et prolongée sur le bouton - Objet 1 - Présence	K n - Sortie	1 bit	1 018	K, L, -, T, A

Objet 1 bit avec lequel l'état de présence d'un thermostat d'ambiance peut être commuté.

Cet objet est visible uniquement avec « Mode de fonctionnement = Fonction de présence ».

Numéro d'objet	Fonction	Nom	Type	DPT	Balise
654, 670, ..., 766	Pression brève et prolongée sur le bouton - Objet 2 - Présence	K n - Sortie	1 bit	1 018	K, L, -, T, A

Objet 1 bit avec lequel l'état de présence d'un thermostat d'ambiance peut être commuté.

Cet objet est visible uniquement avec « Mode de fonctionnement = Fonction de présence ».

Numéro d'objet	Fonction	Nom	Type	DPT	Balise
665, 681, ..., 777	Pression brève et prolongée sur le bouton - Objet 1 - Présence - État	K n - Entrée	1 bit	1 018	K, -, E, -, A

Objet 1 bit avec lequel l'état de présence d'un thermostat d'ambiance peut être reçu.

Cet objet est visible uniquement avec « Mode de fonctionnement = Fonction de présence ».

Numéro d'objet	Fonction	Nom	Type	DPT	Balise
666, 682, ..., 778	Pression brève et prolongée sur le bouton - Objet 2 - Présence - État	K n - Entrée	1 bit	1 018	K, -, E, -, A

Objet 1 bit avec lequel l'état de présence d'un thermostat d'ambiance peut être reçu.

Cet objet est visible uniquement avec « Mode de fonctionnement = Fonction de présence ».

Numéro d'objet	Fonction	Nom	Type	DPT	Balise
653, 669 ..., 765	Pression brève et prolongée sur le bouton - Objet 1 - Décalage de la température de consigne	K n - Sortie	2 octets	9 002	K, L, -, T, A

Objet 2 octets pour la définition d'un décalage de température de consigne en Kelvins. La valeur « 0 » signifie qu'aucun décalage n'est activé. Il est possible de spécifier des valeurs entre -670760 K et 670760 K.

Cet objet n'est visible que si « Mode de fonctionnement = décalage de la température de consigne » et « Type de décalage de la température de consigne = par valeur de température relative ».

Numéro d'objet	Fonction	Nom	Type	DPT	Balise
654, 670, ..., 766	Pression brève et prolongée sur le bouton - Objet 2 - Décalage de la température de consigne	K n - Sortie	2 octets	9 002	K, L, -, T, A

Objet 2 octets pour la définition d'un décalage de température de consigne en Kelvins. La valeur « 0 » signifie qu'aucun décalage n'est activé. Il est possible de spécifier des valeurs entre -670760 K et 670760 K.

Cet objet n'est visible que si « Mode de fonctionnement = décalage de la température de consigne » et « Type de décalage de la température de consigne = par valeur de température relative ».

Numéro d'objet	Fonction	Nom	Type	DPT	Balise
665, 681, ..., 777	Pression brève et prolongée sur le bouton - Objet 1 - Décalage de la température de consigne - État	K n - Entrée	2 octets	9 002	K, -, E, -, A

Objet 2 octets pour recevoir l'état du décalage actuel de la température de consigne en Kelvins.

Cet objet n'est visible que si « Mode de fonctionnement = décalage de la température de consigne » et « Type de décalage de la température de consigne = par valeur de température relative ».

Numéro d'objet	Fonction	Nom	Type	DPT	Balise
666, 682, ..., 778	Pression brève et prolongée sur le bouton - Objet 2 - Décalage de la température de consigne - État	K n - Entrée	2 octets	9 002	K, -, E, -, A

Objet 2 octets pour recevoir l'état du décalage actuel de la température de consigne en Kelvins.

Cet objet n'est visible que si « Mode de fonctionnement = décalage de la température de consigne » et « Type de décalage de la température de consigne = par valeur de température relative ».

Numéro d'objet	Fonction	Nom	Type	DPT	Balise
653, 669 ..., 765	Pression brève et prolongée sur le bouton - Objet 1 - Décalage de la température de consigne	K n - Sortie	1 octets	6 010	K, L, -, T, A

Objet 1 octet pour la définition d'un décalage de température de consigne. La valeur « 0 » signifie qu'aucun décalage n'est activé. La représentation des valeurs est effectuée dans un complément à deux dans le sens positif ou négatif.

Cet objet n'est visible que si « Fonctionnement = Décalage de la température de consigne » et « Type de décalage de la température de consigne = par valeur de comptage ».

Numéro d'objet	Fonction	Nom	Type	DPT	Balise
654, 670, ..., 766	Pression brève et prolongée sur le bouton - Objet 2 - Décalage de la température de consigne	K n - Sortie	1 octets	6 010	K, L, -, T, A

Objet 1 octet pour la définition d'un décalage de température de consigne. La valeur « 0 » signifie qu'aucun décalage n'est activé. La représentation des valeurs est effectuée dans un complément à deux dans le sens positif ou négatif.

Cet objet n'est visible que si « Fonctionnement = Décalage de la température de consigne » et « Type de décalage de la température de consigne = par valeur de comptage ».

Numéro d'objet	Fonction	Nom	Type	DPT	Balise
665, 681, ..., 777	Pression brève et prolongée sur le bouton - Objet 1 - Décalage de la température de consigne - État	K n - Entrée	1 octets	6 010	K, -, E, -, A

Objet 1 octet pour recevoir l'état du décalage actuel de la température de consigne. Cet objet n'est visible que si « Fonctionnement = Décalage de la température de consigne » et « Type de décalage de la température de consigne = par valeur de comptage ».

Numéro d'objet	Fonction	Nom	Type	DPT	Balise
666, 682, ..., 778	Pression brève et prolongée sur le bouton - Objet 2 - Décalage de la température de consigne - État	K n - Entrée	1 octets	6 010	K, -, E, -, A

Objet 1 octet pour recevoir l'état du décalage actuel de la température de consigne. Cet objet n'est visible que si « Fonctionnement = Décalage de la température de consigne » et « Type de décalage de la température de consigne = par valeur de comptage ».

Numéro d'objet	Fonction	Nom	Type	DPT	Balise
653, 669 ..., 765	Pression brève et prolongée sur le bouton - Objet 1 - Valeur de couleur (RGB)	K n - Sortie	3 octets	232 600	K, L, -, T, A

Objet 3 octets pour l'envoi de valeurs RGB lors d'une pression brève sur le bouton (objet 1).

Cet objet n'est visible que si l'option « Commande des couleurs = Objet combiné : RGB ou Objet combiné : RGBW » a été sélectionnée.

Numéro d'objet	Fonction	Nom	Type	DPT	Balise
654, 670, ..., 766	Pression brève et prolongée sur le bouton - Objet 2 - Valeur de couleur (RGB)	K n - Sortie	3 octets	232 600	K, L, -, T, A
<p>Objet 3 octets pour l'envoi de valeurs RGB lors d'une pression prolongée sur le bouton (objet 2).</p> <p>Cet objet n'est visible que si l'option « Commande des couleurs = Objet combiné : RGB ou Objet combiné : RGBW » a été sélectionnée.</p>					

Numéro d'objet	Fonction	Nom	Type	DPT	Balise
653, 669 ..., 765	Pression brève et prolongée sur le bouton - Objet 1 - Valeur de couleur (RGBW)	K n - Sortie	6 octets	251 600	K, L, -, T, A
<p>Objet 6 octets pour l'envoi de valeurs RGBW lors d'une pression brève sur le bouton (objet 1).</p> <p>Cet objet n'est visible que si l'option « Commande des couleurs = Objet combiné : RGB ou Objet combiné : RGBW » a été sélectionnée.</p>					

Numéro d'objet	Fonction	Nom	Type	DPT	Balise
654, 670, ..., 766	Pression brève et prolongée sur le bouton - Objet 2 - Valeur de couleur (RGBW)	K n - Sortie	6 octets	251 600	K, L, -, T, A
<p>Objet 6 octets pour l'envoi de valeurs RGBW lors d'une pression prolongée sur le bouton (objet 2).</p> <p>Cet objet n'est visible que si l'option « Commande des couleurs = Objet combiné : RGB ou Objet combiné : RGBW » a été sélectionnée.</p>					

Numéro d'objet	Fonction	Nom	Type	DPT	Balise
655, 671 ..., 767	Pression brève et prolongée sur le bouton - Objet 1 - Valeur de couleur rouge	K n - Sortie	1 octets	5 001	K, L, -, T, A

Objet 1 octet pour l'envoi de la valeur de couleur rouge lors d'une pression brève sur le bouton (objet 1).

Cet objet n'est visible que si l'option « Contrôle des couleurs = Objet unique : RGB ou Objet unique : RGBW » a été sélectionnée.

Numéro d'objet	Fonction	Nom	Type	DPT	Balise
659, 675 ..., 771	Pression brève et prolongée sur le bouton - Objet 2 - Valeur de couleur rouge	K n - Sortie	1 octets	5 001	K, L, -, T, A

Objet 1 octet pour l'envoi de la valeur de couleur rouge lors d'une pression prolongée sur le bouton (objet 2).

Cet objet n'est visible que si l'option « Contrôle des couleurs = Objet unique : RGB ou Objet unique : RGBW » a été sélectionnée.

Numéro d'objet	Fonction	Nom	Type	DPT	Balise
656, 672 ..., 768	Pression brève et prolongée sur le bouton - Objet 1 - Valeur de couleur verte	K n - Sortie	1 octets	5 001	K, L, -, T, A

Objet 1 octet pour l'envoi de la valeur de couleur verte lors d'une pression brève sur le bouton (objet 1).

Cet objet n'est visible que si l'option « Contrôle des couleurs = Objet unique : RGB ou Objet unique : RGBW » a été sélectionnée.

Numéro d'objet	Fonction	Nom	Type	DPT	Balise
660, 676 ..., 772	Pression brève et prolongée sur le bouton - Objet 2 - Valeur de couleur verte	K n - Sortie	1 octets	5 001	K, L, -, T, A

Objet 1 octet pour l'envoi de la valeur de couleur verte lors d'une pression prolongée sur le bouton (objet 2).

Cet objet n'est visible que si l'option « Contrôle des couleurs = Objet unique : RGB ou Objet unique : RGBW » a été sélectionnée.

Numéro d'objet	Fonction	Nom	Type	DPT	Balise
657, 673 ..., 769	Pression brève et prolongée sur le bouton - Objet 1 - Valeur de couleur bleue	K n - Sortie	1 octets	5 001	K, L, -, T, A

Objet 1 octet pour l'envoi de la valeur de couleur bleue lors d'une pression brève sur le bouton (objet 1).

Cet objet n'est visible que si l'option « Contrôle des couleurs = Objet unique : RGB ou Objet unique : RGBW » a été sélectionnée.

Numéro d'objet	Fonction	Nom	Type	DPT	Balise
661, 677 ..., 773	Pression brève et prolongée sur le bouton - Objet 2 - Valeur de couleur bleue	K n - Sortie	1 octets	5 001	K, L, -, T, A

Objet 1 octet pour l'envoi de la valeur de couleur bleue lors d'une pression prolongée sur le bouton (objet 2).

Cet objet n'est visible que si l'option « Contrôle des couleurs = Objet unique : RGB ou Objet unique : RGBW » a été sélectionnée.

Numéro d'objet	Fonction	Nom	Type	DPT	Balise
655, 671 ..., 767	Pression brève et prolongée sur le bouton - Objet 1 - Angle de teinte (H)	K n - Sortie	1 octets	5 003	K, L, -, T, A

Objet 1 octet pour l'envoi de l'angle de couleur lors d'une pression brève sur le bouton (objet 1).

Cet objet n'est visible que si « Contrôle des couleurs = Objet unique : HSV ou Objet unique : HSVW » a été sélectionné.

Numéro d'objet	Fonction	Nom	Type	DPT	Balise
659, 675 ..., 771	Pression brève et prolongée sur le bouton - Objet 2 - Angle de teinte (H)	K n - Sortie	1 octets	5 003	K, L, -, T, A

Objet 1 octet pour l'envoi de l'angle de couleur lors d'une pression prolongée sur le bouton (objet 2).

Cet objet n'est visible que si « Contrôle des couleurs = Objet unique : HSV ou Objet unique : HSVW » a été sélectionné.

Numéro d'objet	Fonction	Nom	Type	DPT	Balise
656, 672 ..., 768	Pression brève et prolongée sur le bouton - Objet 1 - Saturation (S)	K n - Sortie	1 octets	5 001	K, L, -, T, A

Objet 1 octet pour l'envoi de la saturation lors d'une pression brève sur le bouton (objet 1).

Cet objet n'est visible que si « Contrôle des couleurs = Objet unique : HSV ou Objet unique : HSVW » a été sélectionné.

Numéro d'objet	Fonction	Nom	Type	DPT	Balise
660, 676 ..., 772	Pression brève et prolongée sur le bouton - Objet 2 - Saturation (S)	K n - Sortie	1 octets	5 001	K, L, -, T, A

Objet 1 octet pour envoyer la saturation lors d'une pression prolongée sur le bouton (objet 2).

Cet objet n'est visible que si « Contrôle des couleurs = Objet unique : HSV ou Objet unique : HSVW » a été sélectionné.

Numéro d'objet	Fonction	Nom	Type	DPT	Balise
657, 673 ..., 769	Pression brève et prolongée sur le bouton - Objet 1 - Valeur de luminosité (V)	K n - Sortie	1 octets	5 001	K, L, -, T, A

Objet 1 octet pour l'envoi de la valeur de luminosité lors d'une pression brève sur le bouton (objet 1).

Cet objet n'est visible que si « Contrôle des couleurs = Objet unique : HSV ou Objet unique : HSVW » a été sélectionné.

Numéro d'objet	Fonction	Nom	Type	DPT	Balise
661, 677 ..., 773	Pression brève et prolongée sur le bouton - Objet 2 - Valeur de luminosité (V)	K n - Sortie	1 octets	5 001	K, L, -, T, A

Objet 1 octet pour l'envoi de la valeur de luminosité lors d'une pression prolongée sur le bouton (objet 2).

Cet objet n'est visible que si « Contrôle des couleurs = Objet unique : HSV ou Objet unique : HSVW » a été sélectionné.

Numéro d'objet	Fonction	Nom	Type	DPT	Balise
658, 674 ..., 770	Pression brève et prolongée sur le bouton - Objet 1 - Valeur de blanc (W)	K n - Sortie	1 octets	5 001	K, L, -, T, A

Objet 1 octet pour l'envoi de la valeur de blanc lors d'une pression brève sur le bouton (objet 1).

Cet objet n'est visible que si « Contrôle des couleurs = Objet unique : HSVW » a été sélectionné.

Numéro d'objet	Fonction	Nom	Type	DPT	Balise
662, 678 ..., 774	Pression brève et prolongée sur le bouton - Objet 2 - Valeur de blanc (W)	K n - Sortie	1 octets	5 001	K, L, -, T, A

Objet 1 octet pour l'envoi de la valeur de blanc lors de la pression prolongée sur le bouton (objet 2).

Cet objet n'est visible que si « Contrôle des couleurs = Objet unique : HSVW » a été sélectionné.

Numéro d'objet	Fonction	Nom	Type	DPT	Balise
664, 680, ..., 776	Pression brève et prolongée sur le bouton - Objet 1/2 - Blocage	K n - Entrée	1 bit	1 003	K, -, E, -, A

Objet 1 bit pour l'activation ou la désactivation de la fonction de blocage. La polarité d'objet est paramétrable.

8.1.9 Poste de commande du thermostat d'ambiance

Dans la fonction de canal « Bouton-poussoir », le bouton-poussoir peut être paramétré sur la fonction « Poste de commande du thermostat d'ambiance ». Pour la fonction « Commande de thermostat d'ambiance », ETS affiche jusqu'à trois objets de communication pour chaque canal. Les paramètres permettent de déterminer la valeur que les objets « Poste de commande ThA » reçoivent lorsqu'on appuie dessus. En outre, il est possible de paramétrer le comportement du canal après le retour de la tension du bus et d'activer une fonction de blocage. Aucune différence n'est faite entre un actionnement prolongé et bref.

Pour commander un thermostat d'ambiance KNX, il est possible d'utiliser la fonction de canal « Poste de commande du thermostat d'ambiance ».

Le poste de commande du thermostat d'ambiance ne participe pas à la régulation de la température elle-même. Il permet à l'utilisateur de piloter la régulation de chaque pièce à partir de différents endroits de la pièce. Le poste de commande du thermostat d'ambiance permet également de commander des appareils de commande de chauffage centraux qui se trouvent sur, par exemple, dans une distribution secondaire.

Les thermostats d'ambiance KNX typiques offrent généralement différentes possibilités susceptibles d'influencer la régulation de température ambiante :

- Commutation du mode de fonctionnement :
Commutation entre différents modes de fonctionnement (p. ex. « Confort », « Nuit »...) auxquels d'autres températures de consigne sont respectivement affectées dans le thermostat.
- Fonction de présence :
signale qu'une personne se trouve dans la pièce. Une commutation du mode de fonctionnement peut ainsi être reliée dans le régulateur.
- Décalage de la température de consigne :
réglage de la température de consigne par le biais d'un offset de température (DPT 9.002) ou de niveaux (DPT 6.010).

Le poste de commande du thermostat d'ambiance est commandé par les fonctions des boutons de l'appareil. De cette manière, il est possible de commander intégralement un thermostat d'ambiance grâce à une modification du mode de fonctionnement, à la spécification de la fonction de présence ou au réglage du décalage de la température de consigne.

8.1.9.1 Commutation du mode de fonctionnement

La commutation du mode de fonctionnement du régulateur peut s'effectuer selon le bloc de fonction standard défini dans le manuel KNX pour thermostats d'ambiance avec deux objets de communication 1 octet. On fait ainsi la distinction entre la commutation du mode de fonctionnement par l'objet normal et l'objet forcé. L'objet « Poste de commande ThA - Mode de fonctionnement » permet de choisir entre les modes suivants :

- Confort

- Stand-by
- Nuit
- Protection contre le gel / la chaleur
- Commutation : Confort / Stand-by
- Commutation : Confort / Nuit
- Commutation : Stand-by / Nuit
- Commutation : Confort / Stand-by / Nuit

L'objet de communication « Poste de commande ThA - Mode de fonctionnement - Forcé » a une priorité élevée. Il permet un basculement forcé entre les modes suivants :

- Forçage inactif (Auto)
- Confort
- Stand-by
- Nuit
- Protection contre le gel / la chaleur
- Commutation : Confort / Stand-by
- Commutation : Confort / Nuit
- Commutation : Stand-by / Nuit
- Commutation : Confort / Stand-by / Nuit
- Passer d'un mode à l'autre : Forçage inactif (Auto) / Confort
- Commutation entre les deux : Forçage inactif (Auto) / Stand-by
- Commutation entre les deux : Forçage inactif (Auto) / Nuit
- Commutation : Forçage inactif (Auto) / protection contre le gel / la chaleur

Le paramètre « Par pression » définit le mode de fonctionnement qui est envoyé sur le bus lorsque l'on appuie sur un bouton de l'organe de commande de la température ambiante. En fonction du concept de commande paramétré, il est possible soit d'appeler l'un des modes susmentionnés en appuyant sur un bouton, soit de commuter entre deux ou trois modes à chaque pression sur un bouton.

- i** Lors de la commutation, il est recommandé de visualiser l'état. La visualisation peut alors se faire par une position de commutateur ou par une LED d'état commandée par exemple par la sortie de l'interface de bouton-poussoir.

8.1.9.2 Fonction de présence

Tous les canaux dont le mode de fonctionnement est réglé sur « fonction de présence » possèdent les deux objets de communication « Poste de commande ThA - Présence » et « Poste de commande ThA - Présence - État ». Le paramètre « par pression » détermine la valeur d'objet envoyée au bus lors de l'actionnement des boutons.

8.1.9.3 Décalage de la température de consigne

Le décalage de la température de consigne est un autre mode de fonctionnement du poste de commande du thermostat d'ambiance. Il utilise deux objets de communication 2 octets avec le type de point de données 9.002 ou deux objets de communication 1 octet avec le type de point de données 6.010 (nombre entier avec signe).

Avec cette fonction de poste de commande, les commandes de boutons permettent de décaler la valeur de consigne de base de la température sur un thermostat d'ambiance. La commande au niveau du poste de commande s'effectue généralement exactement comme celle du poste principal de régulateur. Un bouton paramétré comme décalage de température de consigne diminue ou augmente une fois la valeur du décalage de température de consigne à chaque pression sur le bouton. Le sens du réglage de la valeur est déterminé par les paramètres « Augmenter la température de consigne en appuyant » ou « Diminuer la température de consigne en appuyant ».

Communication avec le régulateur principal

Pour que l'appareil puisse effectuer un décalage de température de consigne sur un thermostat d'ambiance, le régulateur doit disposer d'objets d'entrée et de sortie pour le décalage de température de consigne. Dans ce cas, l'objet de sortie du régulateur doit être relié à l'objet d'entrée du poste de commande du thermostat d'ambiance et l'objet d'entrée du régulateur avec l'objet de sortie du poste de commande du thermostat d'ambiance par une adresse de groupe individuelle.

Tous les objets possèdent le même type de point de données et la même plage de valeurs. Un décalage de la température de consigne est interprétée par des valeurs chiffrées : un décalage dans le sens positif est représenté par des valeurs positives, un décalage dans le sens négatif par des valeurs d'objet négatives. Une valeur d'objet « 0 » signifie qu'aucun décalage de température de consigne n'a été réglé.

Grâce à l'objet « Poste de commande ThA - Décalage de la température de consigne - État » des commandes de thermostat d'ambiance, qui est relié au thermostat d'ambiance, les commandes de thermostat d'ambiance reconnaissent la position actuelle du décalage de la valeur de consigne. À partir de la valeur de l'objet de communication, chaque pression sur un bouton d'un poste de commande de thermostat d'ambiance modifie la valeur de consigne dans le sens configuré. À chaque modification de la valeur de consigne, le nouveau décalage est envoyé au thermostat d'ambiance via l'objet « Commande ThA - Décalage de la température de consigne » de la commande du thermostat d'ambiance.

Avec le mode de fonctionnement « Via valeur de comptage », la pondération des différents niveaux est effectuée par le régulateur lui-même.

La condition pour cela étant que les objets de communication correspondants sont reliés pour tous les postes de commande de thermostat d'ambiance et pour le régulateur. Les informations du retour d'informations du régulateur permettent au poste de commande du thermostat d'ambiance de poursuivre le réglage à tout moment au niveau du poste approprié.

8.1.9.4 Tableau de paramètres

Les paramètres suivants sont disponibles dans la fonction de canal « Bouton-poussoir » lorsque la fonction « Commande du thermostat d'ambiance » est paramétrée.

Mode de fonctionnement	Commutation du mode de fonctionnement Commutation du mode de fonctionnement forcée Fonction de présence Décalage de la température de consigne
Un poste de commande du thermostat d'ambiance peut, au choix, commuter le mode de fonctionnement avec une priorité normale ou élevée (forcée), modifier l'état de présence ou modifier la valeur de consigne de température ambiante actuelle. L'ETS indique d'autres paramètres adaptés au réglage de ce paramètre.	
Par pression	Confort Stand-by Nuit Protection contre le gel / la chaleur Commutation : Confort / Stand-by Commutation : Confort / Nuit Commutation : Stand-by / Nuit Commutation : Confort / Stand-by / Nuit
Si le poste de commande du thermostat d'ambiance doit commuter le mode du thermostat d'ambiance avec une priorité normale, le poste auxiliaire peut activer un mode défini en cas d'actionnement ou bien basculer entre les différents modes de fonctionnement.	

Par pression	<p>Forçage inactif (Auto)</p> <p>Confort</p> <p>Stand-by</p> <p>Nuit</p> <p>Protection contre le gel / la chaleur</p> <p>Commutation : Confort / Stand-by</p> <p>Commutation : Confort / Nuit</p> <p>Commutation : Stand-by / Nuit</p> <p>Commutation : Confort / Stand-by / Nuit</p> <p>Passer d'un mode à l'autre : Forçage inactif (Auto) / Confort</p> <p>Commutation entre les deux : Forçage inactif (Auto) / Stand-by</p> <p>Commutation entre les deux : Forçage inactif (Auto) / Nuit</p> <p>Commutation : Forçage inactif (Auto) / protection contre le gel / la chaleur</p>
<p>Si le poste de commande du thermostat d'ambiance doit basculer le mode du thermostat d'ambiance avec une priorité élevée, le poste auxiliaire peut autoriser la commutation en priorité normale (Auto) en cas d'actionnement, activer un mode de fonctionnement défini avec une priorité élevée ou bien basculer entre les différents modes de fonctionnement.</p>	
Par pression	<p>Présence MARCHE</p> <p>Présence ARRÊT</p> <p>Présence COM</p>
<p>En appuyant sur le bouton, le poste de commande du thermostat d'ambiance peut soit activer ou désactiver de manière définie l'état de présence du thermostat d'ambiance, ou l'auxiliaire peut passer d'un état à l'autre (« présence COM »).</p> <p>Ce paramètre est visible uniquement avec « Mode de fonctionnement = Fonction de présence ».</p>	
Décalage de la température de consigne	<p>via valeur de température relative</p> <p>Via valeur de comptage</p>
<p>En fonction du réglage du paramètre « Décalage de la température de consigne », le décalage est effectué via l'objet de communication 2 octets conformément à KNX DPT 9.002 ou KNX DPT 6.010.</p> <p>Ce paramètre n'est visible que si « Mode de fonctionnement = décalage de la température de consigne ».</p>	

Par pression	+2 K
	+1,5 K
	+1 K
	+0,5 K
	-0,5 K
	-1 K
	-1,5 K
	-2 K

La différence de température en Kelvins avec laquelle la température de consigne est décalée vers le haut ou le bas lors de la pression sur le bouton est définie ici. Pour un décalage de la température de consigne, la commande du thermostat d'ambiance utilise les deux objets de communication « Poste de commande ThA - Décalage de la température de consigne » et « Poste de commande ThA - Décalage de la température de consigne - État ».

L'objet de communication « Poste de commande ThA - Décalage de la température de consigne - État » informe le poste de commande du thermostat d'ambiance de l'état actuel du thermostat d'ambiance. À partir de cette valeur et du paramètre à cet endroit, la commande du thermostat d'ambiance calcule la nouvelle valeur de niveau qu'elle envoie au thermostat d'ambiance via l'objet de communication « Poste de commande ThA - Décalage de la température de consigne ».

Ce paramètre n'est visible que si « Mode de fonctionnement = décalage de la température de consigne » et « Type de décalage de la température de consigne = par valeur de température relative ».

Par pression	Augmenter la température de consigne
	Réduire la température de consigne

On définit ici le sens du décalage de la température de consigne sur le poste de commande du thermostat d'ambiance.

Pour un décalage de la température de consigne, la commande du thermostat d'ambiance utilise les deux objets de communication « Poste de commande ThA - Décalage de la température de consigne » et « Poste de commande ThA - Décalage de la température de consigne - État ».

L'objet de communication « Poste de commande ThA - Décalage de température de consigne - État » informe le poste secondaire de l'état actuel du thermostat d'ambiance. À partir de cette valeur et du paramètre à cet endroit, la commande du thermostat d'ambiance calcule la nouvelle valeur de niveau qu'elle envoie au thermostat d'ambiance via l'objet de communication « Poste de commande ThA - Décalage de la température de consigne ».

Ce paramètre n'est visible que pour « Mode de fonctionnement = décalage de la température de consigne » et « Décalage de la température de consigne = par valeur de comptage ».

Après le retour de la tension de bus	aucune réaction Envoyer l'état actuel Confort Stand-by Nuit Protection contre le gel / la chaleur
--------------------------------------	---

Ce paramètre détermine la réaction après le retour de la tension du bus.

Selon le paramétrage, aucun télégramme n'est envoyé sur le bus, un télégramme correspondant à l'état actuel de l'entrée sur le canal, un télégramme de confort, un télégramme d'attente, un télégramme de nuit ou un télégramme de protection anti-gel/contre la chaleur.

La réaction après le retour de la tension de bus n'est exécutée qu'après écoulement de la « temporisation après le retour de la tension de bus » paramétrée (page de paramètres « Généralités »).

Est visible uniquement avec « Mode de fonctionnement = Commutation du mode de fonctionnement ».

Après le retour de la tension de bus	aucune réaction Envoyer l'état actuel Forçage inactif (Auto) Confort Stand-by Nuit Protection contre le gel / la chaleur
--------------------------------------	---

Ce paramètre détermine la réaction après le retour de la tension du bus.

Selon le paramétrage, aucun télégramme n'est envoyé sur le bus, un télégramme correspondant à l'état actuel de l'entrée sur le canal, un télégramme de contrainte inactif (Auto), un télégramme de confort, un télégramme de veille, un télégramme de nuit ou un télégramme de protection antigel/contre la chaleur.

La réaction après le retour de la tension de bus n'est exécutée qu'après écoulement de la « temporisation après le retour de la tension de bus » paramétrée (page de paramètres « Généralités »).

Est visible uniquement avec « Mode de fonctionnement = Commutation forcée du mode de fonctionnement ».

Après le retour de la tension de bus	aucune réaction Envoyer l'état actuel Présence MARCHE Présence ARRÊT Présence COM
--------------------------------------	--

Ce paramètre détermine la réaction après le retour de la tension du bus.

En fonction du paramétrage, soit aucun télégramme, soit un télégramme correspondant à l'état actuel de l'entrée sur le canal, soit un télégramme de présence est envoyé sur le bus.

La réaction après le retour de la tension de bus n'est exécutée qu'après écoulement de la « temporisation après le retour de la tension de bus » paramétrée (page de paramètres « Généralités »).

Ce paramètre est visible uniquement avec « Mode de fonctionnement = Fonction de présence ».

Après le retour de la tension de bus	aucune réaction +2 K +1,5 K +1 K +0,5 K -0,5 K -1 K -1,5 K -2 K
--------------------------------------	--

Ce paramètre détermine la réaction après le retour de la tension du bus.

Conformément au paramétrage, soit aucun télégramme, soit un télégramme de valeur de température est envoyé sur le bus.

La réaction après le retour de la tension de bus n'est exécutée qu'après écoulement de la « temporisation après le retour de la tension de bus » paramétrée (page de paramètres « Généralités »).

Ce paramètre n'est visible que si « Mode de fonctionnement = décalage de la température de consigne » et « Type de décalage de la température de consigne = par valeur de température relative ».

Après le retour de la tension de bus	aucune réaction Augmenter la température de consigne Réduire la température de consigne
<p>Ce paramètre détermine la réaction après le retour de la tension du bus.</p> <p>Conformément au paramétrage, soit aucun télégramme, soit un télégramme de valeur de comptage est envoyé sur le bus.</p> <p>La réaction après le retour de la tension de bus n'est exécutée qu'après écoulement de la « temporisation après le retour de la tension de bus » paramétrée (page de paramètres « Généralités »).</p> <p>Ce paramètre n'est visible que pour « Mode de fonctionnement = décalage de la température de consigne » et « Décalage de la température de consigne = par valeur de comptage ».</p>	
Fonction de blocage	Inactif Actif
Ce paramètre active la fonction de blocage pour le canal.	
Au début du blocage	aucune réaction Confort Stand-by Nuit Protection contre le gel / la chaleur
<p>Outre le blocage du canal, l'appareil peut réagir dès que le blocage se produit.</p> <p>Ce paramètre définit la réaction du canal au début du blocage.</p> <p>Est visible uniquement avec « Mode de fonctionnement = Commutation du mode de fonctionnement ».</p>	
Au début du blocage	aucune réaction Forçage inactif (Auto) Confort Stand-by Nuit Protection contre le gel / la chaleur
<p>Outre le blocage du canal, l'appareil peut réagir dès que le blocage se produit.</p> <p>Ce paramètre définit la réaction du canal au début du blocage.</p> <p>Est visible uniquement avec « Mode de fonctionnement = Commutation forcée du mode de fonctionnement ».</p>	

Au début du blocage	aucune réaction Présence MARCHE Présence ARRÊT Présence COM
---------------------	---

Outre le blocage du canal, l'appareil peut réagir dès que le blocage se produit.
 Ce paramètre définit la réaction du canal au début du blocage.
 Ce paramètre est visible uniquement avec « Mode de fonctionnement = Fonction de présence ».

Au début du blocage	aucune réaction +2 K +1,5 K +1 K +0,5 K -0,5 K -1 K -1,5 K -2 K
---------------------	--

Outre le blocage du canal, l'appareil peut réagir dès que le blocage se produit.
 Ce paramètre définit la réaction du canal au début du blocage.
 Ce paramètre n'est visible que si « Mode de fonctionnement = décalage de la température de consigne » et « Type de décalage de la température de consigne = par valeur de température relative ».

Au début du blocage	aucune réaction Augmenter la température de consigne Réduire la température de consigne
---------------------	--

Outre le blocage du canal, l'appareil peut réagir dès que le blocage se produit.
 Ce paramètre définit la réaction du canal au début du blocage.
 Ce paramètre n'est visible que pour « Mode de fonctionnement = décalage de la température de consigne » et « Décalage de la température de consigne = par valeur de comptage ».

À la fin du blocage	aucune réaction Envoyer l'état actuel Confort Stand-by Nuit Protection contre le gel / la chaleur
<p>Outre le blocage du canal, l'appareil peut réagir immédiatement à la fin du blocage. Ce paramètre définit la réaction du canal à la fin du blocage.</p> <p>Est visible uniquement avec « Mode de fonctionnement = Commutation du mode de fonctionnement ».</p>	
À la fin du blocage	aucune réaction Envoyer l'état actuel Forçage inactif (Auto) Confort Stand-by Nuit Protection contre le gel / la chaleur
<p>Outre le blocage du canal, l'appareil peut réagir immédiatement à la fin du blocage. Ce paramètre définit la réaction du canal à la fin du blocage.</p> <p>Est visible uniquement avec « Mode de fonctionnement = Commutation forcée du mode de fonctionnement ».</p>	
À la fin du blocage	aucune réaction Envoyer l'état actuel Présence MARCHE Présence ARRÊT Présence COM
<p>Outre le blocage du canal, l'appareil peut réagir immédiatement à la fin du blocage. Ce paramètre définit la réaction du canal à la fin du blocage.</p> <p>Ce paramètre est visible uniquement avec « Mode de fonctionnement = Fonction de présence ».</p>	

À la fin du blocage	aucune réaction +2 K +1,5 K +1 K +0,5 K -0,5 K -1 K -1,5 K -2 K
<p>Outre le blocage du canal, l'appareil peut réagir immédiatement à la fin du blocage. Ce paramètre définit la réaction du canal à la fin du blocage.</p> <p>Ce paramètre n'est visible que si « Mode de fonctionnement = décalage de la température de consigne » et « Type de décalage de la température de consigne = par valeur de température relative ».</p>	
À la fin du blocage	aucune réaction Augmenter la température de consigne Réduire la température de consigne
<p>Outre le blocage du canal, l'appareil peut réagir immédiatement à la fin du blocage. Ce paramètre définit la réaction du canal à la fin du blocage.</p> <p>Ce paramètre n'est visible que pour « Mode de fonctionnement = décalage de la température de consigne » et « Décalage de la température de consigne = par valeur de comptage ».</p>	
Polarité objet	0 = Débloqué / 1 = Bloqué 1 = Débloqué / 0 = Bloqué
<p>Ce paramètre définit la valeur de l'objet avec laquelle la fonction de blocage est active.</p>	

8.1.9.5 Liste d'objets

Les objets de communication suivants sont disponibles dans la fonction de canal « Bouton-poussoir » lorsque la fonction « Poste de commande du thermostat d'ambiance » est paramétrée. Le nom peut être adapté à l'aide du paramètre « Désignation ».

Numéro d'objet	Fonction	Nom	Type	DPT	Balise
966, 980, ..., 1064	Poste de commande ThA - mode de fonctionnement	K n - Sortie	1 octets	20 102	K, L, -, T, A

Objet 1 octet avec lequel un thermostat d'ambiance peut être commuté entre les modes de service Confort, Stand-by, Nuit, Protection contre le gel / la chaleur.
Cet objet est visible uniquement avec « Mode de fonctionnement = Commutation du mode de fonctionnement ».

Numéro d'objet	Fonction	Nom	Type	DPT	Balise
967, 981, ..., 1065	Poste de commande ThA - Mode de fonctionnement - État	K n - Entrée	1 octets	20 102	K, -, E, -, A

Objet 1 octet avec lequel le mode de fonctionnement d'un thermostat d'ambiance peut être reçu.
Cet objet est visible uniquement avec « Mode de fonctionnement = Commutation du mode de fonctionnement ».

Numéro d'objet	Fonction	Nom	Type	DPT	Balise
966, 980, ..., 1064	Poste de commande ThA - mode de fonctionnement - forçage	K n - Sortie	1 octets	20 102	K, L, -, T, A

Objet 1 octet avec lequel un thermostat d'ambiance peut être commuté de force entre les modes de service Automatique, Confort, Stand-by, Nuit, Protection contre le gel / la chaleur.
Cet objet est visible uniquement avec « Mode de fonctionnement = Commutation forcée du mode de fonctionnement ».

Numéro d'objet	Fonction	Nom	Type	DPT	Balise
967, 981, ..., 1065	Poste de commande ThA - Mode de fonctionnement - Forçage - État	K n - Entrée	1 octets	20 102	K, -, E, -, A

Objet 1 octet avec lequel le mode de fonctionnement d'un thermostat d'ambiance peut être reçu.

Cet objet est visible uniquement avec « Mode de fonctionnement = Commutation forcée du mode de fonctionnement ».

Numéro d'objet	Fonction	Nom	Type	DPT	Balise
966, 980, ..., 1064	Poste de commande ThA - présence	K n - Sortie	1 bit	1 018	K, L, -, T, A

Objet 1 bit avec lequel l'état de présence d'un thermostat d'ambiance peut être commuté.

Cet objet est visible uniquement avec « Mode de fonctionnement = Fonction de présence ».

Numéro d'objet	Fonction	Nom	Type	DPT	Balise
967, 981, ..., 1065	Poste de commande ThA - Présence - État	K n - Entrée	1 bit	1 018	K, -, E, -, A

Objet 1 bit avec lequel l'état de présence d'un thermostat d'ambiance peut être reçu.

Cet objet est visible uniquement avec « Mode de fonctionnement = Fonction de présence ».

Numéro d'objet	Fonction	Nom	Type	DPT	Balise
966, 980, ..., 1064	Poste de commande ThA - Décalage de la température de consigne	K n - Sortie	2 octets	9 002	K, L, -, T, A

Objet 2 octets pour la définition d'un décalage de température de consigne en Kelvins. La valeur « 0 » signifie qu'aucun décalage n'est activé. Il est possible de spécifier des valeurs entre -670760 K et 670760 K.

Cet objet n'est visible que si « Mode de fonctionnement = décalage de la température de consigne » et « Type de décalage de la température de consigne = par valeur de température relative ».

Numéro d'objet	Fonction	Nom	Type	DPT	Balise
967, 981, ..., 1065	Poste de commande ThA - Décalage de la température de consigne - État	K n - Entrée	2 octets	9 002	K, -, E, -, A

Objet 2 octets pour recevoir l'état du décalage actuel de la température de consigne en Kelvins.

Cet objet n'est visible que si « Mode de fonctionnement = décalage de la température de consigne » et « Type de décalage de la température de consigne = par valeur de température relative ».

Numéro d'objet	Fonction	Nom	Type	DPT	Balise
966, 980, ..., 1064	Poste de commande ThA - Décalage de la température de consigne	K n - Sortie	1 octets	6 010	K, L, -, T, A

Objet 1 octet pour la définition d'un décalage de température de consigne. La valeur « 0 » signifie qu'aucun décalage n'est activé. La représentation des valeurs est effectuée dans un complément à deux dans le sens positif ou négatif.

Cet objet n'est visible que si « Fonctionnement = Décalage de la température de consigne » et « Type de décalage de la température de consigne = par valeur de comptage ».

Numéro d'objet	Fonction	Nom	Type	DPT	Balise
967, 981, ..., 1065	Poste de commande ThA - Décalage de la température de consigne - État	K n - Entrée	1 octets	6 010	K, -, E, -, A

Objet 1 octet pour recevoir l'état du décalage actuel de la température de consigne.

Cet objet n'est visible que si « Fonctionnement = Décalage de la température de consigne » et « Type de décalage de la température de consigne = par valeur de comptage ».

Numéro d'objet	Fonction	Nom	Type	DPT	Balise
968, 982, ..., 1066	Poste de commande ThA - Blocage	K n - Entrée	1 bit	1 003	K, -, E, -, A

Objet 1 bit pour l'activation ou la désactivation de la fonction de blocage. La polarité d'objet est paramétrable.

8.2 Commutateur

La fonction du canal peut être paramétrée pour chaque canal. Dans la fonction de canal « Commutateur », les fonctions suivantes sont disponibles pour chaque objet de sortie :

- Commutation
- Position forcée
- Transmission de valeur
- Auxiliaire de scénarios
- Poste de commande du thermostat d'ambiance

En fonction de la fonction paramétrée, l'ETS met à disposition de manière dynamique les paramètres et les objets de communication adaptés à la fonction.

Le temps de rebondissement doit être paramétré séparément pour chaque canal. Dans la fonction de canal « Commutateur », un ou deux objets de sortie peuvent être paramétrés et commandés. Pour les deux objets de sortie, les fonctions disponibles peuvent être sélectionnées et combinées indépendamment les unes des autres. En option, une fonction de blocage peut être activée pour chaque objet de sortie de canal de commutation.

Pour chaque objet de sortie de canal commutateur, il est possible de paramétrer une instruction à la fermeture et à l'ouverture du contact.

i La fonction de canal « Commutateur » est recommandée si des télégrammes doivent être envoyés de manière cyclique sur le KNX. Il est ainsi possible de réaliser une surveillance, similaire au Heartbeat, ou d'évaluer les flancs montants et descendants - comme pour le commutateur - indépendamment du temps.

8.2.1 Tableau de paramètres

Les paramètres suivants sont généralement disponibles pour la fonction de canal « Commutateur ».

Nombre d'objets	1 2
Ce paramètre détermine le nombre d'objets de sortie qui sont commandés par canal dans la fonction « Commutateur ».	
Durée antirebond	4 ... 10 ... 255 ms
Ce paramètre détermine le temps de l'antirebond logiciel. Sur la base de ce temps, un flanc de signal à l'entrée est évalué de manière retardée.	

Le paramètre suivant est disponible par objet de sortie pour la fonction de canal « Commutateur ».

Fonction	Commutation Position forcée Transmission de valeur Auxiliaire de scénarios Poste de commande du thermostat d'ambiance
Ce paramètre détermine la fonction du commutateur raccordé au canal pour chaque objet de sortie.	

8.2.2 Commutation

Dans la fonction de canal « Commutateur », chaque objet du commutateur peut être paramétré séparément sur la fonction « Commutation ». Pour la fonction « Commutation », ETS affiche jusqu'à trois objets de communication pour chaque objet de sortie de canal commutateur. À partir des paramètres, il est possible de déterminer la valeur que reçoit l'objet « Commutation » lors de la fermeture et de l'ouverture du contact. En outre, il est possible de paramétrer le comportement de l'objet de sortie du canal de commutation après le retour de la tension de bus et d'activer une fonction de blocage. L'état de commutation des objets de sortie du canal commutateur peut être envoyé de manière cyclique sur le bus. Aucune différence n'est faite entre un actionnement prolongé et bref.

8.2.2.1 Tableau de paramètres

Les paramètres suivants sont disponibles dans la fonction de canal « Commutateur » lorsque la fonction « Commutation » est paramétrée pour chaque objet de sortie de canal de commutateur.

À la fermeture du contact	aucune réaction MARCHE ARRÊT COM
Ce paramètre détermine la réaction lors de la fermeture du contact du commutateur. Avec « COM », le programme d'application ETS met l'objet d'état à disposition.	
À l'ouverture du contact	aucune réaction MARCHE ARRÊT COM
Ce paramètre détermine la réaction à l'ouverture du contact du commutateur. Avec « COM », le programme d'application ETS met l'objet d'état à disposition.	
Après le retour de la tension de bus	aucune réaction Envoyer l'état actuel MARCHE ARRÊT
Ce paramètre détermine la réaction après le retour de la tension du bus. Selon le paramétrage, aucun télégramme, un télégramme correspondant à l'état actuel de l'entrée sur le canal, un télégramme MARCHE ou un télégramme ARRÊT est envoyé sur le bus. La réaction après le retour de la tension de bus n'est exécutée qu'après écoulement de la « temporisation après le retour de la tension de bus » paramétrée (page de paramètres « Généralités »).	

Envoyer l'état de commutation de manière cyclique	Inactif Actif
L'état de commutation des objets de sortie du canal commutateur peut être envoyé de manière cyclique sur le bus. Ce paramètre active l'envoi cyclique.	
Durée de cycle	0...24 h 0...5...59 min 0...59 s
Ce paramètre détermine la fréquence à laquelle l'état de commutation est envoyé sur le bus. La durée du cycle peut être paramétrée entre 3 secondes et 24 heures.	
Fonction de blocage	Inactif Actif
Ce paramètre active la fonction de blocage pour le canal.	
Au début du blocage	aucune réaction MARCHE ARRÊT COM
Outre le blocage du canal, l'appareil peut réagir dès que le blocage se produit. Ce paramètre définit la réaction du canal au début du blocage. i Avec « COM », le retour d'information d'un actionneur doit être relié à l'objet « Commutation » si l'objet d'état n'est pas déjà mis à disposition par les réglages des paramètres « À la fermeture du contact » ou « À l'ouverture du contact ».	
À la fin du blocage	aucune réaction Envoyer l'état actuel MARCHE ARRÊT COM
Outre le blocage du canal, l'appareil peut réagir immédiatement à la fin du blocage. Ce paramètre définit la réaction du canal à la fin du blocage. i Avec « COM », le retour d'information d'un actionneur doit être relié à l'objet « Commutation » si l'objet d'état n'est pas déjà mis à disposition par les réglages des paramètres « À la fermeture du contact » ou « À l'ouverture du contact ».	
Polarité objet	0 = Débloqué / 1 = Bloqué 1 = Débloqué / 0 = Bloqué
Ce paramètre définit la valeur de l'objet avec laquelle la fonction de blocage est active.	

8.2.2.2 Liste d'objets

Les objets de communication suivants sont disponibles dans la fonction de canal « Commutateur » lorsque la fonction « Commutation » est paramétrée. Le nom peut être adapté à l'aide du paramètre « Désignation ».

Numéro d'objet	Fonction	Nom	Type	DPT	Balise
253, 261, ..., 309	Objet 1 - Commutation	K n - Sortie	1 bit	1 001	K, L, -, T, A

Objet 1 bit pour l'envoi de télégrammes de commutation (MARCHE, ARRÊT). Il s'agit de l'objet 1 des objets de sortie paramétrés.

i Avec « COM », le retour d'information d'un actionneur doit être relié à l'objet « Commutation » si l'objet d'état n'est pas déjà mis à disposition par les réglages des paramètres « À la fermeture du contact » ou « À l'ouverture du contact ».

Numéro d'objet	Fonction	Nom	Type	DPT	Balise
254, 262, ..., 310	Objet 1 - Commutation - État	K n - Entrée	1 bit	1 001	K, -, E, -, A

Objet 1 bit pour la réception de télégrammes de retour d'informations (MARCHE, ARRÊT). Il s'agit de l'objet 1 des objets de sortie paramétrés.

Cet objet est visible si le paramètre « À la fermeture du contact » ou le paramètre « À l'ouverture du contact » est paramétré sur « COM ».

Numéro d'objet	Fonction	Nom	Type	DPT	Balise
255, 263, ..., 311	Objet 1 - Commutation - Blocage	K n - Entrée	1 bit	1 003	K, -, E, -, A

Objet 1 bit pour l'activation ou la désactivation de la fonction de blocage. La polarité d'objet est paramétrable. Il s'agit de l'objet 1 des objets de sortie paramétrés.

Numéro d'objet	Fonction	Nom	Type	DPT	Balise
257, 265, ..., 313	Objet 2 - Commutation	K n - Sortie	1 bit	1 001	K, L, -, T, A
<p>Objet 1 bit pour l'envoi de télégrammes de commutation (MARCHE, ARRÊT). Il s'agit ici de l'objet 2 des objets de sortie paramétrés.</p> <p>i Avec « COM », le retour d'information d'un actionneur doit être relié à l'objet « Commutation » si l'objet d'état n'est pas déjà mis à disposition par les réglages des paramètres « À la fermeture du contact » ou « À l'ouverture du contact ».</p>					

Numéro d'objet	Fonction	Nom	Type	DPT	Balise
258, 266, ..., 314	Objet 2 - Commutation - État	K n - Entrée	1 bit	1 001	K, -, E, -, A
<p>Objet 1 bit pour la réception de télégrammes de retour d'informations (MARCHE, ARRÊT). Il s'agit ici de l'objet 2 des objets de sortie paramétrés.</p> <p>Cet objet est visible si le paramètre « À la fermeture du contact » ou le paramètre « À l'ouverture du contact » est paramétré sur « COM ».</p>					

Numéro d'objet	Fonction	Nom	Type	DPT	Balise
259, 267, ..., 315	Objet 2 - Commutation - Blocage	K n - Entrée	1 bit	1 003	K, -, E, -, A
<p>Objet 1 bit pour l'activation ou la désactivation de la fonction de blocage. La polarité d'objet est paramétrable. Il s'agit ici de l'objet 2 des objets de sortie paramétrés.</p>					

8.2.3 Position forcée

Dans la fonction de canal « Commutateur », chaque objet du commutateur peut être paramétré séparément sur la fonction « Position forcée ». Pour la fonction « Position forcée », l'ETS affiche jusqu'à deux objets de communication pour chaque objet de sortie de canal de commutation. À partir des paramètres, il est possible de déterminer la valeur que reçoit l'objet « Position forcée » lors de la fermeture et de l'ouverture du contact. En outre, il est possible de paramétrer le comportement de l'objet de sortie du canal de commutation après le retour de la tension de bus et d'activer une fonction de blocage. L'état de commutation des objets de sortie du canal commutateur peut être envoyé de manière cyclique sur le bus. Aucune différence n'est faite entre un actionnement prolongé et bref.

- i** Une position forcée peut être utilisée comme fonction supérieure et prioritaire. Une position forcée est recommandée pour la gestion de la charge ou en mode service.

8.2.3.1 Tableau de paramètres

Les paramètres suivants sont disponibles dans la fonction de canal « Commutateur » lorsque la fonction « Position forcée » est paramétrée pour chaque objet de sortie de canal de commutateur.

À la fermeture du contact	aucune réaction Forçage actif, MARCHE Forçage actif, ARRÊT Forçage inactif
Ce paramètre détermine la réaction lors de la fermeture du contact du commutateur.	
À l'ouverture du contact	aucune réaction Forçage actif, MARCHE Forçage actif, ARRÊT Forçage inactif
Ce paramètre détermine la réaction à l'ouverture du contact du commutateur.	

Après le retour de la tension de bus	aucune réaction Envoyer l'état actuel Forçage actif, MARCHE Forçage actif, ARRÊT Forçage inactif
<p>Ce paramètre détermine la réaction après le retour de la tension du bus.</p> <p>Selon le paramétrage, aucun télégramme, un télégramme correspondant à l'état actuel de l'entrée sur le canal, un télégramme de contrainte active MARCHE, un télégramme de contrainte active ARRÊT ou un télégramme de contrainte inactive sont envoyés sur le bus.</p> <p>La réaction après le retour de la tension de bus n'est exécutée qu'après écoulement de la « temporisation après le retour de la tension de bus » paramétrée (page de paramètres « Généralités »).</p>	
Envoyer l'état de commutation de manière cyclique	Inactif Actif
<p>L'état de commutation des objets de sortie du canal commutateur peut être envoyé de manière cyclique sur le bus.</p> <p>Ce paramètre active l'envoi cyclique.</p>	
Durée de cycle	0...24 h 0...5...59 min 0...59 s
<p>Ce paramètre détermine la fréquence à laquelle l'état de commutation est envoyé sur le bus.</p> <p>La durée du cycle peut être paramétrée entre 3 secondes et 24 heures.</p>	
Fonction de blocage	Inactif Actif
Ce paramètre active la fonction de blocage pour le canal.	
Au début du blocage	aucune réaction Forçage actif, MARCHE Forçage actif, ARRÊT Forçage inactif
<p>Outre le blocage du canal, l'appareil peut réagir dès que le blocage se produit.</p> <p>Ce paramètre définit la réaction du canal au début du blocage.</p>	
À la fin du blocage	aucune réaction Envoyer l'état actuel Forçage actif, MARCHE Forçage actif, ARRÊT Forçage inactif
<p>Outre le blocage du canal, l'appareil peut réagir immédiatement à la fin du blocage.</p> <p>Ce paramètre définit la réaction du canal à la fin du blocage.</p>	

Polarité objet	0 = Débloqué / 1 = Bloqué 1 = Débloqué / 0 = Bloqué
Ce paramètre définit la valeur de l'objet avec laquelle la fonction de blocage est active.	

8.2.3.2 Liste d'objets

Les objets de communication suivants sont disponibles dans la fonction de canal « Commutateur » lorsque la fonction « Position forcée » est paramétrée. Le nom peut être adapté à l'aide du paramètre « Désignation ».

Numéro d'objet	Fonction	Nom	Type	DPT	Balise
253, 261, ..., 309	Objet 1 - Position forcée	K n - Sortie	2 bit	2 001	K, L, -, T, A
<p>Objet d'entrée 2 bits pour l'activation et la désactivation de la position forcée. Le bit 1 du télégramme active la position forcée avec la valeur « 1 ». Les canaux affectés sont alors verrouillés dans l'état indiqué par le bit 0 (« 0 » = ARRÊT / « 1 » = MARCHE). La valeur « 0 » du bit 1 désactive à nouveau la position forcée. Il s'agit de l'objet 1 des objets de sortie paramétrés.</p> <p>0x = forçage inactif 10 = forçage actif, ARRÊT 11 = forçage actif, MARCHE</p>					

Numéro d'objet	Fonction	Nom	Type	DPT	Balise
255, 263, ..., 311	Objet 1 - Position forcée - Blocage	K n - Entrée	1 bit	1 003	K, -, E, -, A
<p>Objet 1 bit pour l'activation ou la désactivation de la fonction de blocage. La polarité d'objet est paramétrable. Il s'agit de l'objet 1 des objets de sortie paramétrés.</p>					

Numéro d'objet	Fonction	Nom	Type	DPT	Balise
257, 265, ..., 313	Objet 2 - Position forcée	K n - Sortie	2 bit	2 001	K, L, -, T, A
<p>Objet d'entrée 2 bits pour l'activation et la désactivation de la position forcée. Le bit 1 du télégramme active la position forcée avec la valeur « 1 ». Les canaux affectés sont alors verrouillés dans l'état indiqué par le bit 0 (« 0 » = ARRÊT / « 1 » = MARCHE). La valeur « 0 » du bit 1 désactive à nouveau la position forcée. Il s'agit ici de l'objet 2 des objets de sortie paramétrés.</p> <p>0x = forçage inactif 10 = forçage actif, ARRÊT 11 = forçage actif, MARCHE</p>					

Numéro d'objet	Fonction	Nom	Type	DPT	Balise
259, 267, ..., 315	Objet 2 - Position forcée - Blocage	K <i>n</i> - Entrée	1 bit	1 003	K, -, E, -, A

Objet 1 bit pour l'activation ou la désactivation de la fonction de blocage. La polarité d'objet est paramétrable. Il s'agit ici de l'objet 2 des objets de sortie paramétrés.

8.2.4 Transmission de valeur

Dans la fonction de canal « commutateur », chaque objet du commutateur peut être paramétré séparément sur la fonction « Transmission de valeur ». Pour la fonction « Transmission de valeur », l'ETS affiche jusqu'à six objets de communication pour chaque objet de sortie de canal de commutation. Les paramètres permettent de déterminer quelle valeur est attribuée aux objets « Transmission de valeur » lors de la fermeture et / ou de l'ouverture du contact.

En outre, il est possible de paramétrer le comportement de l'objet de sortie du canal de commutation après le retour de la tension de bus et d'activer une fonction de blocage. L'état de la valeur des objets de sortie du canal de commutation peut être envoyé de manière cyclique sur le bus. Aucune différence n'est faite entre un actionnement prolongé et bref.

Avec la fonction « Transmission de valeur », l'appareil envoie des valeurs paramétrées sur le bus lors de la fermeture et/ou de l'ouverture du contact.

Plages de valeur

La transmission de valeur connaît 13 plages de valeurs différentes. Selon le cas d'application, le paramètre « Type de point de données | Plage de valeurs » détermine la plage de valeurs utilisée pour la transmission de valeur :

Fonction	Mode de fonctionnement	Extrémité inférieure de la zone de chiffres	Extrémité supérieure de la zone de chiffres
Transmission de valeur 1 octets	0...100%	0%	100%
Transmission de valeur 1 octets	0...255	0	255
Transmission de valeur 1 octets	0...360°	0°	360°
Transmission de valeur 1 octets	0...255%	0%	255%
Transmission de valeur 1 octets	-128...127	-128	127
Transmission de valeur 2 octets	0...65535	0	65535
Transmission de valeur 2 octets	Valeur de température de couleur	1000 K	10000 K
Transmission de valeur 2 octets	-32768...32767	-32768	32767
Transmission de valeur 2 octets	Valeur de température	0 °C	40 °C
Transmission de valeur 2 octets	Valeur de luminosité	0 Lux	1500 Lux

Fonction	Mode de fonctionnement	Extrémité inférieure de la zone de chiffres	Extrémité supérieure de la zone de chiffres
Transmission de valeur 6 octets	Valeur de température de couleur + luminosité	1000 K 0 %	10000 K 100 %
Transmission de valeur 3 octets	RGB/HSV	#000000	#FFFFFF
Transmission de valeur 6 octets	Valeur de couleur RGBW/HSVW	#000000 + 0	#FFFFFF + 255

Il est possible de paramétrer, en fonction de ces zones, la valeur qui peut être envoyée sur le bus lors de la fermeture et/ou de l'ouverture du contact.

8.2.4.1 Tableau de paramètres

Les paramètres suivants sont disponibles dans la fonction de canal « Commutateur » lorsque la fonction « Transmission de valeur » est paramétrée pour chaque objet de sortie de canal du commutateur.

Type de point de données Plage de valeurs	DPT 5.001 0 ... 100% DPT 5.010 0 ... 255 DPT 5.003 0 ... 360° DPT 5.004 0 ... 255% DPT 6.010 -128 ... 127 DPT 7.001 0 ... 65535 DPT 7.600 1000 ... 10000 K DPT 8.001 -32768 ... 32767 DPT 9.001 0 ... 40 °C DPT 9.004 0 ... 1500 Lux DPT 249.600 Valeur de température de couleur + luminosité RGB/HSV (RGB : DPT 232.600, HSV : DPT 5.003, DPT 5.001, DPT 5.001) Valeur de couleur RGBW/HSVW (RGBW : DPT 251.600, HSVW : DPT 5.003, DPT 5.001, DPT 5.001, DPT 5.001)
---	--

La fonction « Transmission de valeur » fait la distinction entre les valeurs à 1 octet, 2 octets, 3 octets et 6 octets.

Les paramètres suivants et leurs possibilités de réglage dépendent du réglage de ce paramètre.

À la fermeture du contact	aucune réaction Envoyer la valeur
---------------------------	---

Ce paramètre détermine la réaction lors de la fermeture du contact du commutateur.
Envoyer une valeur : En fonction du réglage « Type de point de données | Plage de valeurs », ETS affiche un champ de saisie approprié pour la saisie de la valeur.

À l'ouverture du contact	aucune réaction Envoyer la valeur
--------------------------	---

Ce paramètre détermine la réaction à l'ouverture du contact du commutateur.
Envoyer une valeur : En fonction du réglage « Type de point de données | Plage de valeurs », ETS affiche un champ de saisie approprié pour la saisie de la valeur.

Valeur	0 ... 100%
Ce paramètre détermine la valeur d'objet lors de la fermeture ou de l'ouverture du contact.	
Il n'est visible que pour « Type de point de données Plage de valeurs = DPT 5.001 0 ... 100% ».	
Valeur	0 ... 255
Ce paramètre détermine la valeur d'objet lors de la fermeture ou de l'ouverture du contact.	
Il n'est visible que pour « Type de point de données Plage de valeurs = DPT 5.010 0 ... 255 ».	
Valeur	0 ... 360°
Ce paramètre détermine la valeur d'objet lors de la fermeture ou de l'ouverture du contact.	
Il n'est visible que pour « Type de point de données Plage de valeurs = DPT 5.003 0 ... 360° ».	
Valeur	0 ... 255%
Ce paramètre détermine la valeur d'objet lors de la fermeture ou de l'ouverture du contact.	
Il n'est visible que pour « Type de point de données Plage de valeurs = DPT 5.004 0 ... 255% ».	
Valeur	-128...0 ... 127
Ce paramètre détermine la valeur d'objet lors de la fermeture ou de l'ouverture du contact.	
Il n'est visible que pour « Type de point de données Plage de valeurs = DPT 6.010 -128 ... 127 ».	
Valeur	0 ... 65535
Ce paramètre détermine la valeur d'objet lors de la fermeture ou de l'ouverture du contact.	
Il n'est visible que pour « Type de point de données Plage de valeurs = DPT 7.001 0 ... 65535 ».	
Valeur de température de couleur	1000 ... 2700 ... 10000 K
Ce paramètre détermine la valeur d'objet lors de la fermeture ou de l'ouverture du contact.	
Il n'est visible que pour « Type de point de données Plage de valeurs = DPT 7.600 1000 ... 10000 K ».	

Valeur	-32768 ... 0 ... 32767
Ce paramètre détermine la valeur d'objet lors de la fermeture ou de l'ouverture du contact.	
Il n'est visible que pour « Type de point de données Plage de valeurs = DPT 8.001 -32768 ... 32767 ».	
Valeur de température	0 ... 20 ... 40 °C
Ce paramètre détermine la valeur d'objet lors de la fermeture ou de l'ouverture du contact.	
Il n'est visible que pour « Type de point de données Plage de valeurs = DPT 9.001 0 ... 40 °C ».	
Valeur de luminosité	0, 50 ... 300 ... 1500 Lux
Ce paramètre détermine la valeur d'objet lors de la fermeture ou de l'ouverture du contact.	
Il n'est visible que pour « Type de point de données Plage de valeurs = DPT 9.004 0 ... 1500 Lux ».	
Valeur de température de couleur	1000 ... 2700 ... 10000 K
Ce paramètre détermine la valeur d'objet lors de la fermeture ou de l'ouverture du contact.	
Il n'est visible que pour « Type de point de données Plage de valeurs = DPT 249.600 Valeur de température de couleur + Luminosité ».	
Valeur de luminosité	0 ... 100%
Ce paramètre détermine la valeur d'objet lors de la fermeture ou de l'ouverture du contact.	
Il n'est visible que pour « Type de point de données Plage de valeurs = DPT 249.600 Valeur de température de couleur + Luminosité ».	
Durée de réglage dans l'actionneur	0 ... 100 min, 0, 1 ... 59 s, 0 ... 900 ms
Ce paramètre détermine la valeur d'objet lors de la fermeture ou de l'ouverture du contact.	
Il n'est visible que pour « Type de point de données Plage de valeurs = DPT 249.600 Valeur de température de couleur + Luminosité ».	

Valeur de couleur	#000000 ... #FFFFFF
<p>Ce paramètre détermine les valeurs des objets Transmission de valeur 3 octets (ou Transmission de valeur 6 octets), Valeur de luminosité (V), Saturation (S) et Angle de teinte (H) lors de la fermeture ou de l'ouverture du contact.</p> <p>Il est visible pour « Type de point de données Plage de valeurs = RGB/HSV avec défilement du cercle chromatique (RGB : DPT 232.600, HSV : DPT 5.003, DPT 5.001, DPT 5.001) », « Type de point de données Plage de valeurs = RGB/HSV avec réglage de la luminosité (RGB : DPT 232.600, HSV : DPT 5.003, DPT 5.001, DPT 5.001) » et « Type de point de données Plage de valeurs = valeur de couleur RGBW/HSVW (RGBW : DPT 251.600, HSVW : DPT 5.003, DPT 5.001, DPT 5.001, DPT 5.001) ».</p> <p>La valeur (RGB/HSV) est paramétrée via un color picker.</p> <p>Pour le type de point de données plage de valeurs « Valeur de couleur RGBW/HSVW (RGBW : DPT 251.600, HSVW : DPT 5.003, DPT 5.001, DPT 5.001, DPT 5.001) », la valeur de blanc est paramétrée par un curseur séparé.</p>	
Niveau de blanc par pression	0 ... 255
<p>Ce paramètre détermine la valeur de l'objet Valeur de blanc (W) lors de la fermeture ou de l'ouverture du contact.</p> <p>Il n'est visible que pour « Type de point de données Plage de valeurs = Valeur de couleur RGBW/HSVW (RGBW : DPT 251.600, HSVW : DPT 5.003, DPT 5.001, DPT 5.001, DPT 5.001) ».</p>	
Après le retour de la tension de bus	<p>aucune réaction</p> <p>Envoyer l'état actuel</p> <p>Envoyer la valeur</p>
<p>Ce paramètre détermine la réaction après le retour de la tension du bus.</p> <p>Selon le paramétrage, aucun télégramme, un télégramme correspondant à l'état actuel de l'entrée sur le canal ou une valeur paramétrée en fonction du type de point de données plage de valeurs réglé est envoyé sur le bus.</p> <p>La réaction après le retour de la tension de bus n'est exécutée qu'après écoulement de la « temporisation après le retour de la tension de bus » paramétrée (page de paramètres « Généralités »).</p>	
Valeur	0 ... 100%
<p>Ce paramètre détermine la valeur de l'objet après le retour de la tension du bus.</p> <p>Il n'est visible que pour « Type de point de données Plage de valeurs = DPT 5.001 0 ... 100% ».</p>	
Valeur	0 ... 255
<p>Ce paramètre détermine la valeur de l'objet après le retour de la tension du bus.</p> <p>Il n'est visible que pour « Type de point de données Plage de valeurs = DPT 5.010 0 ... 255 ».</p>	

Valeur	0 ... 360°
Ce paramètre détermine la valeur de l'objet après le retour de la tension du bus. Il n'est visible que pour « Type de point de données Plage de valeurs = DPT 5.003 0 ... 360° ».	
Valeur	0 ... 255%
Ce paramètre détermine la valeur de l'objet après le retour de la tension du bus. Il n'est visible que pour « Type de point de données Plage de valeurs = DPT 5.004 0 ... 255% ».	
Valeur	-128...0 ... 127
Ce paramètre détermine la valeur de l'objet après le retour de la tension du bus. Il n'est visible que pour « Type de point de données Plage de valeurs = DPT 6.010 -128 ... 127 ».	
Valeur	0 ... 65535
Ce paramètre détermine la valeur de l'objet après le retour de la tension du bus. Il n'est visible que pour « Type de point de données Plage de valeurs = DPT 7.001 0 ... 65535 ».	
Valeur de température de couleur	1000 ... 2700 ... 10000 K
Ce paramètre détermine la valeur de l'objet après le retour de la tension du bus. Il n'est visible que pour « Type de point de données Plage de valeurs = DPT 7.600 1000 ... 10000 K ».	
Valeur	-32768 ... 0 ... 32767
Ce paramètre détermine la valeur de l'objet après le retour de la tension du bus. Il n'est visible que pour « Type de point de données Plage de valeurs = DPT 8.001 -32768 ... 32767 ».	
Valeur de température	0 ... 20 ... 40 °C
Ce paramètre détermine la valeur de l'objet après le retour de la tension du bus. Il n'est visible que pour « Type de point de données Plage de valeurs = DPT 9.001 0 ... 40 °C ».	
Valeur de luminosité	0, 50 ... 300 ... 1500 Lux
Ce paramètre détermine la valeur de l'objet après le retour de la tension du bus. Il n'est visible que pour « Type de point de données Plage de valeurs = DPT 9.004 0 ... 1500 Lux ».	
Valeur de température de couleur	1000 ... 2700 ... 10000 K
Ce paramètre détermine la valeur de l'objet après le retour de la tension du bus. Il n'est visible que pour « Type de point de données Plage de valeurs = DPT 249.600 Valeur de température de couleur + Luminosité ».	

Valeur de luminosité	0 ... 100%
Ce paramètre détermine la valeur de l'objet après le retour de la tension du bus. Il n'est visible que pour « Type de point de données Plage de valeurs = DPT 249.600 Valeur de température de couleur + Luminosité ».	
Durée de réglage dans l'actionneur	0 ... 100 min, 0, 1 ... 59 s, 0 ... 900 ms
Ce paramètre détermine la valeur de l'objet après le retour de la tension du bus. Il n'est visible que pour « Type de point de données Plage de valeurs = DPT 249.600 Valeur de température de couleur + Luminosité ».	
Valeur de couleur	#000000 ... #FFFFFF
Ce paramètre détermine les valeurs des objets Transmission de valeur 3 octets (ou Transmission de valeur 6 octets), Valeur de luminosité (V), Saturation (S) et Angle de teinte (H) après le retour de la tension de bus. Il est visible pour « Type de point de données Plage de valeurs = RGB/HSV avec défilement du cercle chromatique (RGB : DPT 232.600, HSV : DPT 5.003, DPT 5.001, DPT 5.001) », « Type de point de données Plage de valeurs = RGB/HSV avec réglage de la luminosité (RGB : DPT 232.600, HSV : DPT 5.003, DPT 5.001, DPT 5.001) » et « Type de point de données Plage de valeurs = valeur de couleur RGBW/HSVW (RGBW : DPT 251.600, HSVW : DPT 5.003, DPT 5.001, DPT 5.001, DPT 5.001) ». La valeur (RGB/HSV) est paramétrée via un color picker. Pour le type de point de données plage de valeurs « Valeur de couleur RGBW/HSVW (RGBW : DPT 251.600, HSVW : DPT 5.003, DPT 5.001, DPT 5.001, DPT 5.001) », la valeur de blanc est paramétrée par un curseur séparé.	
Valeur de blanc	0 ... 255
Ce paramètre détermine la valeur de l'objet Valeur blanche (W) après le retour de la tension du bus. Il n'est visible que pour « Type de point de données Plage de valeurs = Valeur de couleur RGBW/HSVW (RGBW : DPT 251.600, HSVW : DPT 5.003, DPT 5.001, DPT 5.001, DPT 5.001) ».	
Envoyer la valeur cycliquement	Inactif Actif
L'état de la valeur des objets de sortie du canal de commutation peut être envoyé de manière cyclique sur le bus. Ce paramètre active l'envoi cyclique.	
Durée de cycle	0...24 h 0...5...59 min 0...59 s
Ce paramètre détermine la fréquence à laquelle l'état de la valeur est envoyé sur le bus. La durée du cycle peut être paramétrée entre 3 secondes et 24 heures.	

Fonction de blocage	Inactif Actif
Ce paramètre active la fonction de blocage pour le canal.	
Au début du blocage	aucune réaction Envoyer la valeur
Outre le blocage du canal, l'appareil peut réagir dès que le blocage se produit. Ce paramètre définit la réaction du canal au début du blocage.	
Valeur	0 ... 100%
Ce paramètre détermine la valeur de l'objet au début du blocage. Il n'est visible que pour « Type de point de données Plage de valeurs = DPT 5.001 0 ... 100% ».	
Valeur	0 ... 255
Ce paramètre détermine la valeur de l'objet au début du blocage. Il n'est visible que pour « Type de point de données Plage de valeurs = DPT 5.010 0 ... 255 ».	
Valeur	0 ... 360°
Ce paramètre détermine la valeur de l'objet au début du blocage. Il n'est visible que pour « Type de point de données Plage de valeurs = DPT 5.003 0 ... 360° ».	
Valeur	0 ... 255%
Ce paramètre détermine la valeur de l'objet au début du blocage. Il n'est visible que pour « Type de point de données Plage de valeurs = DPT 5.004 0 ... 255% ».	
Valeur	-128...0 ... 127
Ce paramètre détermine la valeur de l'objet au début du blocage. Il n'est visible que pour « Type de point de données Plage de valeurs = DPT 6.010 -128 ... 127 ».	
Valeur	0 ... 65535
Ce paramètre détermine la valeur de l'objet au début du blocage. Il n'est visible que pour « Type de point de données Plage de valeurs = DPT 7.001 0 ... 65535 ».	
Valeur de température de couleur	1000 ... 2700 ... 10000 K
Ce paramètre détermine la valeur de l'objet au début du blocage. Il n'est visible que pour « Type de point de données Plage de valeurs = DPT 7.600 1000 ... 10000 K ».	

Valeur	-32768 ... 0 ... 32767
Ce paramètre détermine la valeur de l'objet au début du blocage. Il n'est visible que pour « Type de point de données Plage de valeurs = DPT 8.001 -32768 ... 32767 ».	
Valeur de température	0 ... 20 ... 40 °C
Ce paramètre détermine la valeur de l'objet au début du blocage. Il n'est visible que pour « Type de point de données Plage de valeurs = DPT 9.001 0 ... 40 °C ».	
Valeur de luminosité	0, 50 ... 300 ... 1500 Lux
Ce paramètre détermine la valeur de l'objet au début du blocage. Il n'est visible que pour « Type de point de données Plage de valeurs = DPT 9.004 0 ... 1500 Lux ».	
Valeur de température de couleur	1000 ... 2700 ... 10000 K
Ce paramètre détermine la valeur de l'objet au début du blocage. Il n'est visible que pour « Type de point de données Plage de valeurs = DPT 249.600 Valeur de température de couleur + Luminosité ».	
Valeur de luminosité	0 ... 100%
Ce paramètre détermine la valeur de l'objet au début du blocage. Il n'est visible que pour « Type de point de données Plage de valeurs = DPT 249.600 Valeur de température de couleur + Luminosité ».	
Durée de réglage dans l'actionneur	0 ... 100 min, 0, 1 ... 59 s, 0 ... 900 ms
Ce paramètre détermine la valeur de l'objet au début du blocage. Il n'est visible que pour « Type de point de données Plage de valeurs = DPT 249.600 Valeur de température de couleur + Luminosité ».	
Valeur de couleur	#000000 ... #FFFFFF
Ce paramètre détermine les valeurs des objets Transmission de valeur 3 octets (ou Transmission de valeur 6 octets), Valeur de luminosité (V), Saturation (S) et Angle de teinte (H) au début du blocage. Il est visible pour « Type de point de données Plage de valeurs = RGB/HSV avec défilement du cercle chromatique (RGB : DPT 232.600, HSV : DPT 5.003, DPT 5.001, DPT 5.001) », « Type de point de données Plage de valeurs = RGB/HSV avec réglage de la luminosité (RGB : DPT 232.600, HSV : DPT 5.003, DPT 5.001, DPT 5.001) » et « Type de point de données Plage de valeurs = valeur de couleur RGBW/HSVW (RGBW : DPT 251.600, HSVW : DPT 5.003, DPT 5.001, DPT 5.001, DPT 5.001) ». La valeur (RGB/HSV) est paramétrée via un color picker. Pour le type de point de données plage de valeurs « Valeur de couleur RGBW/HSVW (RGBW : DPT 251.600, HSVW : DPT 5.003, DPT 5.001, DPT 5.001, DPT 5.001) », la valeur de blanc est paramétrée par un curseur séparé.	

Valeur de blanc	0 ... 255
Ce paramètre détermine la valeur de l'objet Valeur blanche (W) au début du blocage. Il n'est visible que pour « Type de point de données Plage de valeurs = Valeur de couleur RGBW/HSVW (RGBW : DPT 251.600, HSVW : DPT 5.003, DPT 5.001, DPT 5.001, DPT 5.001) ».	
À la fin du blocage	aucune réaction Envoyer l'état actuel Envoyer la valeur
Outre le blocage du canal, l'appareil peut réagir immédiatement à la fin du blocage. Ce paramètre définit la réaction du canal à la fin du blocage.	
Valeur	0 ... 100%
Ce paramètre détermine la valeur de l'objet à la fin du blocage. Il n'est visible que pour « Type de point de données Plage de valeurs = DPT 5.001 0 ... 100% ».	
Valeur	0 ... 255
Ce paramètre détermine la valeur de l'objet à la fin du blocage. Il n'est visible que pour « Type de point de données Plage de valeurs = DPT 5.010 0 ... 255 ».	
Valeur	0 ... 360°
Ce paramètre détermine la valeur de l'objet à la fin du blocage. Il n'est visible que pour « Type de point de données Plage de valeurs = DPT 5.003 0 ... 360° ».	
Valeur	0 ... 255%
Ce paramètre détermine la valeur de l'objet à la fin du blocage. Il n'est visible que pour « Type de point de données Plage de valeurs = DPT 5.004 0 ... 255% ».	
Valeur	-128...0 ... 127
Ce paramètre détermine la valeur de l'objet à la fin du blocage. Il n'est visible que pour « Type de point de données Plage de valeurs = DPT 6.010 -128 ... 127 ».	
Valeur	0 ... 65535
Ce paramètre détermine la valeur de l'objet à la fin du blocage. Il n'est visible que pour « Type de point de données Plage de valeurs = DPT 7.001 0 ... 65535 ».	

Valeur de température de couleur	1000 ... 2700 ... 10000 K
Ce paramètre détermine la valeur de l'objet à la fin du blocage. Il n'est visible que pour « Type de point de données Plage de valeurs = DPT 7.600 1000 ... 10000 K ».	
Valeur	-32768 ... 0 ... 32767
Ce paramètre détermine la valeur de l'objet à la fin du blocage. Il n'est visible que pour « Type de point de données Plage de valeurs = DPT 8.001 -32768 ... 32767 ».	
Valeur de température	0 ... 20 ... 40 °C
Ce paramètre détermine la valeur de l'objet à la fin du blocage. Il n'est visible que pour « Type de point de données Plage de valeurs = DPT 9.001 0 ... 40 °C ».	
Valeur de luminosité	0, 50 ... 300 ... 1500 Lux
Ce paramètre détermine la valeur de l'objet à la fin du blocage. Il n'est visible que pour « Type de point de données Plage de valeurs = DPT 9.004 0 ... 1500 Lux ».	
Valeur de température de couleur	1000 ... 2700 ... 10000 K
Ce paramètre détermine la valeur de l'objet à la fin du blocage. Il n'est visible que pour « Type de point de données Plage de valeurs = DPT 249.600 Valeur de température de couleur + Luminosité ».	
Valeur de luminosité	0 ... 100%
Ce paramètre détermine la valeur de l'objet à la fin du blocage. Il n'est visible que pour « Type de point de données Plage de valeurs = DPT 249.600 Valeur de température de couleur + Luminosité ».	
Durée de réglage dans l'actionneur	0 ... 100 min, 0, 1 ... 59 s, 0 ... 900 ms
Ce paramètre détermine la valeur de l'objet à la fin du blocage. Il n'est visible que pour « Type de point de données Plage de valeurs = DPT 249.600 Valeur de température de couleur + Luminosité ».	

Valeur de couleur	#000000 ... #FFFFFF
<p>Ce paramètre détermine les valeurs des objets Transmission de valeur 3 octets (ou Transmission de valeur 6 octets), Valeur de luminosité (V), Saturation (S) et Angle de teinte (H) à la fin du blocage.</p> <p>Il est visible pour « Type de point de données Plage de valeurs = RGB/HSV avec défilement du cercle chromatique (RGB : DPT 232.600, HSV : DPT 5.003, DPT 5.001, DPT 5.001) », « Type de point de données Plage de valeurs = RGB/HSV avec réglage de la luminosité (RGB : DPT 232.600, HSV : DPT 5.003, DPT 5.001, DPT 5.001) » et « Type de point de données Plage de valeurs = valeur de couleur RGBW/HSVW (RGBW : DPT 251.600, HSVW : DPT 5.003, DPT 5.001, DPT 5.001, DPT 5.001) ».</p> <p>La valeur (RGB/HSV) est paramétrée via un color picker.</p> <p>Pour le type de point de données plage de valeurs « Valeur de couleur RGBW/HSVW (RGBW : DPT 251.600, HSVW : DPT 5.003, DPT 5.001, DPT 5.001, DPT 5.001) », la valeur de blanc est paramétrée par un curseur séparé.</p>	
Valeur de blanc	0 ... 255
<p>Ce paramètre détermine la valeur de l'objet Valeur blanche (W) à la fin du blocage.</p> <p>Il n'est visible que pour « Type de point de données Plage de valeurs = Valeur de couleur RGBW/HSVW (RGBW : DPT 251.600, HSVW : DPT 5.003, DPT 5.001, DPT 5.001, DPT 5.001) ».</p>	
Polarité objet	0 = Débloqué / 1 = Bloqué 1 = Débloqué / 0 = Bloqué
<p>Ce paramètre définit la valeur de l'objet avec laquelle la fonction de blocage est active.</p>	

8.2.4.2 Liste d'objets

Les objets de communication suivants sont disponibles dans la fonction de canal « Commutateur » lorsque la fonction « Transmission de valeur » est paramétrée. Le nom peut être adapté à l'aide du paramètre « Désignation ».

Numéro d'objet	Fonction	Nom	Type	DPT	Balise
397, 421, ..., 565	Objet 1 - Transmission de valeur - 0...100 %	K n - Sortie	1 octets	5 001	K, L, -, T, A
409, 433, ..., 577	Objet 2 - Transmission de valeur - 0...100 %				

Objet 1 octet permettant l'envoi de valeurs comprises entre 0 et 100 %. Il s'agit ici de l'objet 1 ou 2 des objets de sortie paramétrés.

i Ces objets ne sont visibles que pour « Type de point de données | Plage de valeurs = DPT 5.001 | 0 ... 100% ».

Numéro d'objet	Fonction	Nom	Type	DPT	Balise
397, 421, ..., 565	Objet 1 - Transmission de valeur - 0...255	K n - Sortie	1 octets	5 010	K, L, -, T, A
409, 433, ..., 577	Objet 2 - Transmission de valeur - 0...255				

Objet 1 octets pour l'envoi de valeurs de 0 à 255. Il s'agit de l'objet 1 ou 2 des objets de sortie paramétrés.

i Ces objets ne sont visibles que pour « Type de point de données | Plage de valeurs = DPT 5.010 | 0 ... 255 ».

Numéro d'objet	Fonction	Nom	Type	DPT	Balise
397, 421, ..., 565	Objet 1 - Transmission de valeur - 0...360	K n - Sortie	1 octets	5 003	K, L, -, T, A
409, 433, ..., 577	Objet 2 - Transmission de valeur - 0...360				

Objet 1 octet permettant l'envoi de valeurs comprises entre 0 et 360°. Il s'agit ici de l'objet 1 ou 2 des objets de sortie paramétrés.

i Ces objets ne sont visibles que pour « Type de point de données | Plage de valeurs = DPT 5.003 | 0 ... 360° ».

Numéro d'objet	Fonction	Nom	Type	DPT	Balise
397, 421, ..., 565	Objet 1 - Transmission de valeur - 0...255 %	K n - Sortie	1 octets	5 004	K, L, -, T, A
409, 433, ..., 577	Objet 2 - Transmission de valeur - 0...255 %				
Objet 1 octet permettant l'envoi de valeurs comprises entre 0 et 255 %. Il s'agit ici de l'objet 1 ou 2 des objets de sortie paramétrés.					
<p>i Ces objets ne sont visibles que pour « Type de point de données Plage de valeurs = DPT 5.004 0 ... 255% ».</p>					

Numéro d'objet	Fonction	Nom	Type	DPT	Balise
397, 421, ..., 565	Objet 1 - Transmission de valeur - -128...127	K n - Sortie	1 octets	6 010	K, L, -, T, A
409, 433, ..., 577	Objet 2 - Transmission de valeur - -128...127				
Objet 1 octets pour l'envoi de valeurs de -128 à 127. Il s'agit de l'objet 1 ou 2 des objets de sortie paramétrés.					
<p>i Ces objets ne sont visibles que pour « Type de point de données Plage de valeurs = DPT 6.010 -128 ... 127 ».</p>					

Numéro d'objet	Fonction	Nom	Type	DPT	Balise
397, 421, ..., 565	Objet 1 - Transmission de valeur - 0...65535	K n - Sortie	2 octets	7 001	K, L, -, T, A
409, 433, ..., 577	Objet 2 - Transmission de valeur - 0...65535				
Objet 2 octets pour l'envoi de valeurs de 0 à 65535. Il s'agit de l'objet 1 ou 2 des objets de sortie paramétrés.					
<p>i Ces objets ne sont visibles que pour « Type de point de données Plage de valeurs = DPT 7.001 0 ... 65535 ».</p>					

Numéro d'objet	Fonction	Nom	Type	DPT	Balise
397, 421, ..., 565	Objet 1 - Transmission de valeur - Valeur de température de couleur	K n - Sortie	2 octets	7 600	K, L, -, T, A
409, 433, ..., 577	Objet 2 - Transmission de valeur - Valeur de température de couleur				
Objet 2 octets pour l'envoi de températures de couleur de 1000 à 10000 Kelvins. Il s'agit ici de l'objet 1 ou 2 des objets de sortie paramétrés.					
<p>i Ces objets ne sont visibles que pour « Type de point de données Plage de valeurs = DPT 7.600 1000 ... 10000 K ».</p>					

Numéro d'objet	Fonction	Nom	Type	DPT	Balise
397, 421, ..., 565	Objet 1 - Transmission de valeur - -32768...32767	K n - Sortie	2 octets	8 001	K, L, -, T, A
409, 433, ..., 577	Objet 2 - Transmission de valeur - -32768...32767				
Objet 2 octets pour l'envoi de valeurs de -32768 à 32767. Il s'agit de l'objet 1 ou 2 des objets de sortie paramétrés.					
<p>i Ces objets ne sont visibles que pour « Type de point de données Plage de valeurs = DPT 8.001 -32768 ... 32767 ».</p>					

Numéro d'objet	Fonction	Nom	Type	DPT	Balise
397, 421, ..., 565	Objet 1 - Transmission de valeur - Valeur de température	K n - Sortie	2 octets	9 001	K, L, -, T, A
409, 433, ..., 577	Objet 2 - Transmission de valeur - Valeur de température				
Objet 2 octets pour l'envoi de valeurs de température comprises entre 0 et 40 °C. Il s'agit ici de l'objet 1 ou 2 des objets de sortie paramétrés.					
<p>i Ces objets ne sont visibles que pour « Type de point de données Plage de valeurs = DPT 9.001 0 ... 40 °C ».</p>					

Numéro d'objet	Fonction	Nom	Type	DPT	Balise
397, 421, ..., 565	Objet 1 - Transmission de valeur - Valeur de luminosité	K n - Sortie	2 octets	9 004	K, L, -, T, A
409, 433, ..., 577	Objet 2 - Transmission de valeur - Valeur de luminosité				
Objet 2 octets pour l'envoi de valeurs de luminosité de 0 à 1500 Lux. Il s'agit de l'objet 1 ou 2 des objets de sortie paramétrés.					
<p>i Ces objets ne sont visibles que pour « Type de point de données Plage de valeurs = DPT 9.004 0 ... 1500 Lux ».</p>					

Numéro d'objet	Fonction	Nom	Type	DPT	Balise
397, 421, ..., 565	Objet 1 - Transmission de valeur - Valeur de température de couleur et valeur de luminosité	K n - Sortie	6 octets	249 600	K, L, -, T, A
409, 433, ..., 577	Objet 2 - Transmission de valeur - Valeur de température de couleur et valeur de luminosité				
Objet 6 octets pour l'envoi d'une valeur de température de couleur, d'une valeur de luminosité et de la durée de réglage dans l'actionneur. L'actionneur règle les valeurs reçues pendant la durée du réglage. Il s'agit ici de l'objet 1 ou 2 des objets de sortie paramétrés.					
<p>i Ces objets ne sont visibles que si « Type de point de données Plage de valeurs = DPT 249.600 Valeur de température de couleur + luminosité ».</p>					

Numéro d'objet	Fonction	Nom	Type	DPT	Balise
397, 421, ..., 565	Objet 1 - Transmission de valeur - RGB/HSV (défilement du cercle chromatique)	K n - Sortie	3 octets	232 600	K, L, -, T, A
409, 433, ..., 577	Objet 2 - Transmission de valeur - RGB/HSV (défilement du cercle chromatique)				
Objet 3 octets pour l'envoi d'informations chromatiques 3 octets. Il s'agit ici de l'objet 1 ou 2 des objets de sortie paramétrés.					
<p>i Ces objets ne sont visibles que pour « Type de point de données Plage de valeurs = RGB/HSV avec défilement du cercle chromatique (RGB : DPT 232.600, HSV : DPT 5.003, DPT 5.001, DPT 5.001) ».</p>					

Numéro d'objet	Fonction	Nom	Type	DPT	Balise
397, 421, ..., 565	Objet 1 - Transmission de valeur - RGB/HSV (réglage de la luminosité)	K n - Sortie	3 octets	232 600	K, L, -, T, A
409, 433, ..., 577	Objet 2 - Transmission de valeur - RGB/HSV (réglage de la luminosité)				
Objet 3 octets pour l'envoi d'informations chromatiques 3 octets. Il s'agit ici de l'objet 1 ou 2 des objets de sortie paramétrés.					
<p>i Ces objets ne sont visibles que pour Type de point de données Plage de valeurs : RGB/HSV avec réglage de la luminosité (RGB : DPT 232.600, HSV : DPT 5.003, DPT 5.001, DPT 5.001).</p>					

Numéro d'objet	Fonction	Nom	Type	DPT	Balise
397, 421, ..., 565	Objet 1 - Transmission de valeur - RGBW	K n - Sortie	6 octets	251 600	K, L, -, T, A
409, 433, ..., 577	Objet 2 - Transmission de valeur - RGBW				
Objet 6 octets pour l'envoi d'informations chromatiques 6 octets. Il s'agit ici de l'objet 1 ou 2 des objets de sortie paramétrés.					
<p>i Ces objets ne sont visibles que pour Type de point de données Plage de valeurs : valeur de couleur RGBW/HSVW (RGBW : DPT 251.600, HSVW : DPT 5.003, DPT 5.001, DPT 5.001, DPT 5.001).</p>					

Numéro d'objet	Fonction	Nom	Type	DPT	Balise
398, 422, ..., 566	Objet 1 - Transmission de valeur - Angle de couleur (H)	K n - Sortie	1 octets	5 003	K, L, -, T, A
410, 434, ..., 578	Objet 2 - Transmission de valeur - Angle de couleur (H)				
Objet 1 octet pour l'envoi de l'angle de teinte. Il s'agit ici de l'objet 1 ou 2 des objets de sortie paramétrés.					
<p>i Ces objets ne sont visibles que pour Type de point de données Plage de valeurs :</p> <ul style="list-style-type: none"> - RGB/HSV avec défilement du cercle chromatique (RGB : DPT 232.600, HSV : DPT 5.003, DPT 5.001, DPT 5.001) - RGB/HSV avec réglage de la luminosité (RGB : DPT 232.600, HSV : DPT 5.003, DPT 5.001, DPT 5.001) - Valeur de couleur RGBW/HSVW (RGBW : DPT 251.600, HSVW : DPT 5.003, DPT 5.001, DPT 5.001, DPT 5.001) 					

Numéro d'objet	Fonction	Nom	Type	DPT	Balise
399, 423, ..., 567	Objet 1 - Transmission de valeur - Saturation (S)	K n - Sortie	1 octets	5 001	K, L, -, T, A
411, 435, ..., 579	Objet 2 - Transmission de valeur - Saturation (S)				
Objet 1 octet pour l'envoi de la saturation. Il s'agit ici de l'objet 1 ou 2 des objets de sortie paramétrés.					
<p>i Ces objets ne sont visibles que pour Type de point de données Plage de valeurs :</p> <ul style="list-style-type: none"> - RGB/HSV avec défilement du cercle chromatique (RGB : DPT 232.600, HSV : DPT 5.003, DPT 5.001, DPT 5.001) - RGB/HSV avec réglage de la luminosité (RGB : DPT 232.600, HSV : DPT 5.003, DPT 5.001, DPT 5.001) - Valeur de couleur RGBW/HSVW (RGBW : DPT 251.600, HSVW : DPT 5.003, DPT 5.001, DPT 5.001, DPT 5.001) 					

Numéro d'objet	Fonction	Nom	Type	DPT	Balise
400, 424, ..., 568	Objet 1 - Transmission de valeur - Valeur de luminosité (V)	K n - Sortie	1 octets	5 001	K, L, -, T, A
412, 436, ..., 580	Objet 2 - Transmission de valeur - Valeur de luminosité (V)				
Objet 1 octet pour l'envoi de la valeur de luminosité. Il s'agit ici de l'objet 1 ou 2 des objets de sortie paramétrés.					
<p>i Ces objets ne sont visibles que pour Type de point de données Plage de valeurs :</p> <ul style="list-style-type: none"> - RGB/HSV avec défilement du cercle chromatique (RGB : DPT 232.600, HSV : DPT 5.003, DPT 5.001, DPT 5.001) - RGB/HSV avec réglage de la luminosité (RGB : DPT 232.600, HSV : DPT 5.003, DPT 5.001, DPT 5.001) - Valeur de couleur RGBW/HSVW (RGBW : DPT 251.600, HSVW : DPT 5.003, DPT 5.001, DPT 5.001, DPT 5.001) 					

Numéro d'objet	Fonction	Nom	Type	DPT	Balise
401, 425, ..., 569	Objet 1 - Transmission de valeur - Valeur de blanc (W)	K n - Sortie	1 octets	5 001	K, L, -, T, A
413, 437, ..., 581	Objet 2 - Transmission de valeur - Valeur de blanc (W)				
Objet 1 octet pour l'envoi de la valeur de blanc. Il s'agit ici de l'objet 1 ou 2 des objets de sortie paramétrés.					
<p>i Ces objets ne sont visibles que pour Type de point de données Plage de valeurs : valeur de couleur RGBW/HSVW (RGBW : DPT 251.600, HSVW : DPT 5.003, DPT 5.001, DPT 5.001, DPT 5.001).</p>					

Numéro d'objet	Fonction	Nom	Type	DPT	Balise
403, 427, ..., 571	Objet 1 - Transmission de valeur - valeur de luminosité (V) - État	K n - Entrée	1 octets	5 001	K, -, E, -, A
415, 438, ..., 583	Objet 2 - Transmission de valeur - valeur de luminosité (V) - État				
Objet 1 octet pour la réception de la valeur de luminosité. Il s'agit ici de l'objet 1 ou 2 des objets de sortie paramétrés.					
<p>i Ces objets sont uniquement visibles avec le paramétrage suivant :</p> <ul style="list-style-type: none"> - Type de point de données Plage de valeurs : RGB/HSV avec réglage de la luminosité (RGB : DPT 232.600, HSV : DPT 5.003, DPT 5.001, DPT 5.001) - Paramètre « Valeur de départ » = comme la valeur de l'objet d'état Luminosité (V) 					

Numéro d'objet	Fonction	Nom	Type	DPT	Balise
403, 427, ..., 571	Objet 1 - Transmission de valeur - Angle de teinte (H) - État	K n - Entrée	1 octets	5 003	K, -, E, -, A
415, 438, ..., 583	Objet 2 - Transmission de valeur - Angle de teinte (H) - État				
Objet 1 octet pour la réception de l'angle de teinte. Il s'agit ici de l'objet 1 ou 2 des objets de sortie paramétrés.					
<p>i Ces objets sont uniquement visibles avec le paramétrage suivant :</p> <ul style="list-style-type: none"> - Type de point de données Plage de valeurs : RGB/HSV avec défilement du cercle chromatique (RGB : DPT 232.600, HSV : DPT 5.003, DPT 5.001, DPT 5.001) - Paramètre « Valeur de départ » = comme la valeur de l'objet d'état Angle de couleur (H) 					

Numéro d'objet	Fonction	Nom	Type	DPT	Balise
403, 427, ..., 571	Objet 1 - Transmission de valeur - RGB - État	K n - Entrée	3 octets	232 600	K, -, E, -, A
415, 438, ..., 583	Objet 2 - Transmission de valeur - RGB - État				
Objet 3 octets pour la réception d'informations chromatiques 3 octets. Il s'agit ici de l'objet 1 ou 2 des objets de sortie paramétrés.					
<p>i Ces objets sont uniquement visibles avec le paramétrage suivant :</p> <ul style="list-style-type: none"> - Paramètres : Type de point de données Plage de valeurs : RGB/HSV avec réglage de la luminosité (RGB : DPT 232.600, HSV : DPT 5.003, DPT 5.001, DPT 5.001), RGB/HSV avec défilement du cercle chromatique (RGB : DPT 232.600, HSV : DPT 5.003, DPT 5.001, DPT 5.001). - Paramètre « Valeur de départ » = comme la valeur de l'objet d'état RGB 					

Numéro d'objet	Fonction	Nom	Type	DPT	Balise
408, 432, ..., 576	Objet 1 - Transmission de valeur - Blocage	K n - Entrée	1 bit	1 003	K, -, E, -, A
420, 444, ..., 588	Objet 2 - Transmission de valeur - Blocage				
Objet 1 bit pour l'activation ou la désactivation de la fonction de blocage. La polarité d'objet est paramétrable. Il s'agit ici de l'objet 1 ou 2 des objets de sortie paramétrés.					

8.2.5 Auxiliaire de scénarios

Dans la fonction de canal « Commutateur », chaque objet du commutateur peut être paramétré séparément sur la fonction « Poste secondaire de scénario ». Pour la fonction « Poste secondaire de scénario », ETS affiche jusqu'à deux objets de communication pour chaque objet de sortie de canal de commutation. À partir des paramètres, il est possible de déterminer la valeur que reçoit l'objet « Auxiliaire de scénarios » lors de la fermeture et/ou de l'ouverture du contact. En outre, il est possible de paramétrer le comportement de l'objet de sortie du canal de commutation après le retour de la tension de bus et d'activer une fonction de blocage. L'état de commutation des objets de sortie du canal commutateur peut être envoyé de manière cyclique sur le bus. Aucune différence n'est faite entre un actionnement prolongé et bref.

Dans la fonction de poste secondaire de scénario, l'appareil appelle soit un numéro de scénario paramétré (1...64) soit commute entre deux scénarios lors de la fermeture ou de l'ouverture du contact. Cela permet de rappeler des scénarios enregistrés dans d'autres appareils.

Possibilités de réglage lors de la fermeture ou de l'ouverture du contact :

- Rappel du scénario : Permet de rappeler facilement le scénario.
- Commuter le scénario : La possibilité de saisie d'un 2e numéro de scénario s'ouvre (1...64). La commutation entre les deux numéros de scénario inscrits se fait à chaque fermeture ou ouverture du contact.

i Cette fonction permet d'appeler jusqu'à quatre scénarios différents lors des quatre commutations du commutateur (fermeture - ouverture - fermeture - ouverture), si « Commuter les scénarios » est paramétré respectivement « À la fermeture du contact » et « À l'ouverture du contact ».

8.2.5.1 Tableau de paramètres

Les paramètres suivants sont disponibles dans la fonction de canal « Commutateur » lorsque la fonction « Poste secondaire de scénario » est paramétrée pour chaque objet de sortie de canal de commutateur.

À la fermeture du contact	Afficher le scénario Commuter le scénario
<p>On règle ici le fonctionnement de l'extension de scénario lors de la fermeture du contact du commutateur.</p> <p>Rappel du scénario : Permet de rappeler facilement le scénario.</p> <p>Commuter le scénario : La possibilité de saisie d'un 2e numéro de scénario s'ouvre (1...64). La commutation entre les deux numéros de scénario inscrits se fait à chaque fermeture du contact.</p> <p> L'appareil envoie un télégramme avec le numéro de scénario correspondant sur le bus.</p>	
Numéro de scénario	1...64
<p>Selon le standard KNX, les objets avec le type de données 18.001 « Scene Control » peuvent appeler jusqu'à 64 scénarios par leur numéro. Le numéro de scénario à envoyer à la fermeture du contact est défini à cet endroit.</p> <p>La saisie du numéro de scénario n'est disponible que si « À la fermeture du contact = appeler le scénario ».</p>	
1er numéro de scénario	1...64
<p>Selon le standard KNX, les objets avec le type de données 18.001 « Scene Control » peuvent appeler jusqu'à 64 scénarios par leur numéro. Le numéro de scénario à envoyer à la fermeture du contact est défini à cet endroit.</p> <p>La saisie du 1er numéro de scénario n'est disponible que si « À la fermeture du contact = commuter le scénario ».</p>	
2e numéro de scénario	1, 2 ... 64
<p>Selon le standard KNX, les objets avec le type de données 18.001 « Scene Control » peuvent appeler jusqu'à 64 scénarios par leur numéro. Le numéro de scénario à envoyer à la fermeture du contact est défini à cet endroit.</p> <p>La saisie du 2e numéro de scénario n'est disponible que si « À la fermeture du contact = commuter le scénario ».</p>	

À l'ouverture du contact	Afficher le scénario Commuter le scénario
<p>On règle ici le fonctionnement de l'extension de scénario lors de l'ouverture du contact du commutateur.</p> <p>Rappel du scénario : Permet de rappeler facilement le scénario.</p> <p>Commuter le scénario : La possibilité de saisie d'un 2e numéro de scénario s'ouvre (1...64). La commutation entre les deux numéros de scénario inscrits se fait à chaque ouverture du contact.</p> <p>i L'appareil envoie un télégramme avec le numéro de scénario correspondant sur le bus.</p>	
Numéro de scénario	1...64
<p>Selon le standard KNX, les objets avec le type de données 18.001 « Scene Control » peuvent appeler jusqu'à 64 scénarios par leur numéro. Le numéro de scénario à envoyer à l'ouverture du contact est défini à cet endroit.</p> <p>La saisie du numéro de scénario n'est disponible que si « À la fermeture du contact = appeler le scénario ».</p>	
1er numéro de scénario	1...64
<p>Selon le standard KNX, les objets avec le type de données 18.001 « Scene Control » peuvent appeler jusqu'à 64 scénarios par leur numéro. Le numéro de scénario à envoyer à l'ouverture du contact est défini à cet endroit.</p> <p>La saisie du 1er numéro de scénario n'est disponible que si « À la fermeture du contact = commuter le scénario ».</p>	
2e numéro de scénario	1, 2 ... 64
<p>Selon le standard KNX, les objets avec le type de données 18.001 « Scene Control » peuvent appeler jusqu'à 64 scénarios par leur numéro. Le numéro de scénario à envoyer à l'ouverture du contact est défini à cet endroit.</p> <p>La saisie du 2e numéro de scénario n'est disponible que si « À la fermeture du contact = commuter le scénario ».</p>	
Après le retour de la tension de bus	aucune réaction Envoyer l'état actuel Afficher le scénario
<p>Ce paramètre détermine la réaction après le retour de la tension du bus.</p> <p>En fonction du paramétrage, soit aucun télégramme, soit un télégramme correspondant à l'état actuel de l'entrée sur le canal, soit un numéro de scénario paramétré est envoyé sur le bus.</p> <p>La réaction après le retour de la tension de bus n'est exécutée qu'après écoulement de la « temporisation après le retour de la tension de bus » paramétrée (page de paramètres « Généralités »).</p>	

Numéro de scénario	1...64
Le numéro de scénario à envoyer après le retour de la tension de bus est défini à cet endroit.	
Fonction de blocage	Inactif Actif
Ce paramètre active la fonction de blocage pour le canal.	
Au début du blocage	aucune réaction Afficher le scénario
Outre le blocage du canal, l'appareil peut réagir dès que le blocage se produit. Ce paramètre définit la réaction du canal au début du blocage.	
Numéro de scénario	1...64
Le numéro de scénario à envoyer au début du blocage est défini à cet endroit.	
À la fin du blocage	aucune réaction Envoyer l'état actuel Afficher le scénario
Outre le blocage du canal, l'appareil peut réagir immédiatement à la fin du blocage. Ce paramètre définit la réaction du canal à la fin du blocage.	
Numéro de scénario	1...64
Le numéro de scénario à envoyer à la fin du blocage est défini à cet endroit.	
Polarité objet	0 = Débloqué / 1 = Bloqué 1 = Débloqué / 0 = Bloqué
Ce paramètre définit la valeur de l'objet avec laquelle la fonction de blocage est active.	

8.2.5.2 Liste d'objets

Les objets de communication suivants sont disponibles dans la fonction de canal « Commutateur » lorsque la fonction « Poste secondaire de scénario » est paramétrée. Le nom peut être adapté à l'aide du paramètre « Désignation ».

Numéro d'objet	Fonction	Nom	Type	DPT	Balise
590, 598, ..., 646	Objet 1 - Auxiliaire de scénarios - Numéro de scénario	K n - Sortie	1 octets	18 001	K, L, -, T, A
Objet 1 octet pour l'appel, la commutation ou l'enregistrement d'un scénario parmi un maximum de 64 scénarios sur une touche sensorielle de scénario. Il s'agit de l'objet 1 des objets de sortie paramétrés.					

Numéro d'objet	Fonction	Nom	Type	DPT	Balise
591, 599, ..., 647	Objet 1 - Auxiliaire de scénarios - Blocage	K n - Entrée	1 bit	1 003	K, -, E, -, A
Objet 1 bit pour l'activation ou la désactivation de la fonction de blocage. La polarité d'objet est paramétrable. Il s'agit de l'objet 1 des objets de sortie paramétrés.					

Numéro d'objet	Fonction	Nom	Type	DPT	Balise
594, 602, ..., 650	Objet 2 - Auxiliaire de scénarios - Numéro de scénario	K n - Sortie	1 octets	18 001	K, L, -, T, A
Objet 1 octet pour l'appel, la commutation ou l'enregistrement d'un scénario parmi un maximum de 64 scénarios sur une touche sensorielle de scénario. Il s'agit ici de l'objet 2 des objets de sortie paramétrés.					

Numéro d'objet	Fonction	Nom	Type	DPT	Balise
595, 603, ..., 651	Objet 2 - Auxiliaire de scénarios - Blocage	K n - Entrée	1 bit	1 003	K, -, E, -, A
Objet 1 bit pour l'activation ou la désactivation de la fonction de blocage. La polarité d'objet est paramétrable. Il s'agit ici de l'objet 2 des objets de sortie paramétrés.					

8.2.6 Poste de commande du thermostat d'ambiance

Dans la fonction de canal « Commutateur », chaque objet du commutateur peut être paramétré séparément sur la fonction « Commande du thermostat d'ambiance ». Pour la fonction « Commande de thermostat d'ambiance », ETS affiche jusqu'à trois objets de communication pour chaque objet de sortie de canal de commutation. Les paramètres permettent de déterminer les valeurs que les objets « Poste de commande ThA » reçoivent lors de la fermeture et/ou de l'ouverture du contact. En outre, il est possible de paramétrer le comportement de l'objet de sortie du canal de commutation après le retour de la tension de bus et d'activer une fonction de blocage. L'état ThA des objets de sortie du canal de commutation peut être envoyé de manière cyclique sur le bus. Aucune différence n'est faite entre un actionnement prolongé et bref.

Pour commander un thermostat d'ambiance KNX, il est possible d'utiliser la fonction de canal « Poste de commande du thermostat d'ambiance ».

Le poste de commande du thermostat d'ambiance ne participe pas à la régulation de la température elle-même. Il permet à l'utilisateur de piloter la régulation de chaque pièce à partir de différents endroits de la pièce. Le poste de commande du thermostat d'ambiance permet également de commander des appareils de commande de chauffage centraux qui se trouvent sur, par exemple, dans une distribution secondaire.

Les thermostats d'ambiance KNX typiques offrent généralement différentes possibilités susceptibles d'influencer la régulation de température ambiante :

- Commutation du mode de fonctionnement :
Commutation entre différents modes de fonctionnement (p. ex. « Confort », « Nuit »...) auxquels d'autres températures de consigne sont respectivement affectées dans le thermostat.
- Fonction de présence :
signale qu'une personne se trouve dans la pièce. Une commutation du mode de fonctionnement peut ainsi être reliée dans le régulateur.
- Décalage de la température de consigne :
réglage de la température de consigne par le biais d'un offset de température (DPT 9.002) ou de niveaux (DPT 6.010).

Le poste de commande du thermostat d'ambiance est commandé par les fonctions des commutateurs de l'appareil. De cette manière, il est possible de commander intégralement un thermostat d'ambiance grâce à une modification du mode de fonctionnement, à la spécification de la fonction de présence ou au réglage du décalage de la température de consigne.

8.2.6.1 Commutation du mode de fonctionnement

La commutation du mode de fonctionnement du régulateur peut s'effectuer selon le bloc de fonction standard défini dans le manuel KNX pour thermostats d'ambiance avec deux objets de communication 1 octet. On fait ainsi la distinction entre la com-

mutation du mode de fonctionnement par l'objet normal et l'objet forcé. Les objets « Poste de commande ThA - Mode de fonctionnement » permettent de choisir entre les modes suivants :

- Confort
- Stand-by
- Nuit
- Protection contre le gel / la chaleur
- Commutation : Confort / Stand-by
- Commutation : Confort / Nuit
- Commutation : Stand-by / Nuit
- Commutation : Confort / Stand-by / Nuit

Les objets de communication « Poste de commande ThA - Mode de fonctionnement - Forçage » ont une priorité plus élevée. Il permet un basculement forcé entre les modes suivants :

- Forçage inactif (Auto)
- Confort
- Stand-by
- Nuit
- Protection contre le gel / la chaleur
- Commutation : Confort / Stand-by
- Commutation : Confort / Nuit
- Commutation : Stand-by / Nuit
- Commutation : Confort / Stand-by / Nuit
- Passer d'un mode à l'autre : Forçage inactif (Auto) / Confort
- Commutation entre les deux : Forçage inactif (Auto) / Stand-by
- Commutation entre les deux : Forçage inactif (Auto) / Nuit
- Commutation : Forçage inactif (Auto) / protection contre le gel / la chaleur

Les paramètres « À la fermeture du contact » et « À l'ouverture du contact » définissent le mode de fonctionnement qui est envoyé sur le bus lors de la fermeture ou de l'ouverture du commutateur du poste de commande de la température ambiante. Il est possible soit d'appeler l'un des modes mentionnés ci-dessus, soit de commuter entre deux ou trois modes.

8.2.6.2 Fonction de présence

Tous les canaux dont le mode de fonctionnement est réglé sur « fonction de présence » possèdent les deux objets de communication « Poste de commande ThA - Présence » et « Poste de commande ThA - Présence - État ». Les paramètres « À la fermeture du contact » et « À l'ouverture du contact » déterminent la valeur d'objet qui est envoyée sur le bus à la fermeture ou à l'ouverture du contact.

8.2.6.3 Décalage de la température de consigne

Le décalage de la température de consigne est un autre mode de fonctionnement du poste de commande du thermostat d'ambiance. Il utilise deux objets de communication 2 octets avec le type de point de données 9.002 ou deux objets de communication 1 octet avec le type de point de données 6.010 (nombre entier avec signe).

En fermant ou en ouvrant le contact, cette fonction du point de commande permet de décaler la valeur de consigne de température de base sur un thermostat d'ambiance. La commande au niveau du poste de commande s'effectue généralement exactement comme celle du poste principal de régulateur. Un objet de sortie de commutateur paramétré comme décalage de température de consigne diminue ou augmente une fois la valeur du décalage de température de consigne à chaque fermeture ou ouverture du contact. Le sens du réglage de la valeur est défini par les paramètres « À la fermeture du contact » ou « À l'ouverture du contact ».

Communication avec le régulateur principal

Pour que l'appareil puisse effectuer un décalage de température de consigne sur un thermostat d'ambiance, le régulateur doit disposer d'objets d'entrée et de sortie pour le décalage de température de consigne. Dans ce cas, l'objet de sortie du régulateur doit être relié à l'objet d'entrée du poste de commande du thermostat d'ambiance et l'objet d'entrée du régulateur avec l'objet de sortie du poste de commande du thermostat d'ambiance par une adresse de groupe individuelle.

Tous les objets possèdent le même type de point de données et la même plage de valeurs. Un décalage de la température de consigne est interprétée par des valeurs chiffrées : un décalage dans le sens positif est représenté par des valeurs positives, un décalage dans le sens négatif par des valeurs d'objet négatives. Une valeur d'objet « 0 » signifie qu'aucun décalage de température de consigne n'a été réglé.

Grâce à l'objet « Poste de commande ThA - Décalage de la température de consigne - État » des commandes de thermostat d'ambiance, qui est relié au thermostat d'ambiance, les commandes de thermostat d'ambiance reconnaissent la position actuelle du décalage de la valeur de consigne. À partir de la valeur de l'objet de communication, chaque pression sur un bouton d'un poste de commande de thermostat d'ambiance modifie la valeur de consigne dans le sens configuré. À chaque modification de la valeur de consigne, le nouveau décalage est envoyé au thermostat d'ambiance via l'objet « Commande ThA - Décalage de la température de consigne » de la commande du thermostat d'ambiance.

Avec le mode de fonctionnement « Via valeur de comptage », la pondération des différents niveaux est effectuée par le régulateur lui-même.

La condition pour cela étant que les objets de communication correspondants sont reliés pour tous les postes de commande de thermostat d'ambiance et pour le régulateur. Les informations du retour d'informations du régulateur permettent au poste de commande du thermostat d'ambiance de poursuivre le réglage à tout moment au niveau du poste approprié.

8.2.6.4 Tableau de paramètres

Les paramètres suivants sont disponibles dans la fonction de canal « Commutateur » lorsque la fonction « Commande de thermostat d'ambiance » est paramétrée pour chaque objet de sortie de canal de commutateur.

Mode de fonctionnement	Commutation du mode de fonctionnement Commutation du mode de fonctionnement forcée Fonction de présence Décalage de la température de consigne
Un poste de commande du thermostat d'ambiance peut, au choix, commuter le mode de fonctionnement avec une priorité normale ou élevée (forcée), modifier l'état de présence ou modifier la valeur de consigne de température ambiante actuelle. L'ETS indique d'autres paramètres adaptés au réglage de ce paramètre.	
À la fermeture du contact	Confort Stand-by Nuit Protection contre le gel / la chaleur Commutation : Confort / Stand-by Commutation : Confort / Nuit Commutation : Stand-by / Nuit Commutation : Confort / Stand-by / Nuit
Si le poste de commande du thermostat d'ambiance doit commuter le mode du thermostat d'ambiance avec une priorité normale, le poste auxiliaire peut activer un mode défini ou bien basculer entre les différents modes de fonctionnement à la fermeture du contact.	
À l'ouverture du contact	Confort Stand-by Nuit Protection contre le gel / la chaleur Commutation : Confort / Stand-by Commutation : Confort / Nuit Commutation : Stand-by / Nuit Commutation : Confort / Stand-by / Nuit
Si le poste de commande du thermostat d'ambiance doit commuter le mode du thermostat d'ambiance avec une priorité normale, le poste auxiliaire peut activer un mode défini ou bien basculer entre les différents modes de fonctionnement à l'ouverture du contact.	

<p>À la fermeture du contact</p>	<p>Forçage inactif (Auto) Confort Stand-by Nuit Protection contre le gel / la chaleur Commutation : Confort / Stand-by Commutation : Confort / Nuit Commutation : Stand-by / Nuit Commutation : Confort / Stand-by / Nuit Passer d'un mode à l'autre : Forçage inactif (Auto) / Confort Commutation entre les deux : Forçage inactif (Auto) / Stand-by Commutation entre les deux : Forçage inactif (Auto) / Nuit Commutation : Forçage inactif (Auto) / protection contre le gel / la chaleur</p>
<p>Si le poste de commande du thermostat d'ambiance doit basculer le mode du thermostat d'ambiance avec une priorité élevée, le poste auxiliaire peut autoriser la commutation en priorité normale (Auto), activer un mode de fonctionnement défini avec une priorité élevée ou bien basculer entre les différents modes de fonctionnement à la fermeture du contact.</p>	

À l'ouverture du contact	<p>Forçage inactif (Auto)</p> <p>Confort</p> <p>Stand-by</p> <p>Nuit</p> <p>Protection contre le gel / la chaleur</p> <p>Commutation : Confort / Stand-by</p> <p>Commutation : Confort / Nuit</p> <p>Commutation : Stand-by / Nuit</p> <p>Commutation : Confort / Stand-by / Nuit</p> <p>Passer d'un mode à l'autre : Forçage inactif (Auto) / Confort</p> <p>Commutation entre les deux : Forçage inactif (Auto) / Stand-by</p> <p>Commutation entre les deux : Forçage inactif (Auto) / Nuit</p> <p>Commutation : Forçage inactif (Auto) / protection contre le gel / la chaleur</p>
<p>Si le poste de commande du thermostat d'ambiance doit basculer le mode du thermostat d'ambiance avec une priorité élevée, le poste auxiliaire peut autoriser la commutation en priorité normale (Auto), activer un mode de fonctionnement défini avec une priorité élevée ou bien basculer entre les différents modes de fonctionnement à l'ouverture du contact.</p>	
À la fermeture du contact	<p>Présence MARCHE</p> <p>Présence ARRÊT</p> <p>Présence COM</p>
<p>À la fermeture du contact, le poste de commande du thermostat d'ambiance peut soit activer ou désactiver de manière définie l'état de présence du thermostat d'ambiance, ou l'auxiliaire peut passer d'un état à l'autre (« présence COM »).</p> <p>Ce paramètre est visible uniquement avec « Mode de fonctionnement = Fonction de présence ».</p>	
À l'ouverture du contact	<p>Présence MARCHE</p> <p>Présence ARRÊT</p> <p>Présence COM</p>
<p>À l'ouverture du contact, le poste de commande du thermostat d'ambiance peut soit activer ou désactiver de manière définie l'état de présence du thermostat d'ambiance, ou l'auxiliaire peut passer d'un état à l'autre (« présence COM »).</p> <p>Ce paramètre est visible uniquement avec « Mode de fonctionnement = Fonction de présence ».</p>	

Décalage de la température de consigne	via valeur de température relative Via valeur de comptage
<p>En fonction du réglage du paramètre « Décalage de la température de consigne », le décalage est effectué via l'objet de communication 2 octets conformément à KNX DPT 9.002 ou KNX DPT 6.010.</p> <p>Ce paramètre n'est visible que si « Mode de fonctionnement = décalage de la température de consigne ».</p>	
À la fermeture du contact	+2 K +1,5 K +1 K +0,5 K -0,5 K -1 K -1,5 K -2 K
<p>La différence de température en Kelvins avec laquelle la température de consigne est décalée vers le haut ou le bas lors de la fermeture du contact est définie ici. Pour un décalage de la température de consigne, la commande du thermostat d'ambiance utilise les deux objets de communication « Poste de commande ThA - Décalage de la température de consigne » et « Poste de commande ThA - Décalage de la température de consigne - État ».</p> <p>L'objet de communication « Poste de commande ThA - Décalage de la température de consigne - État » informe le poste de commande du thermostat d'ambiance de l'état actuel du thermostat d'ambiance. À partir de cette valeur et du paramètre à cet endroit, la commande du thermostat d'ambiance calcule la nouvelle valeur de niveau qu'elle envoie au thermostat d'ambiance via l'objet de communication « Poste de commande ThA - Décalage de la température de consigne ».</p> <p>Ce paramètre n'est visible que pour « Mode de fonctionnement = décalage de la température de consigne » et « Décalage de la température de consigne = par rapport à la valeur de température relative ».</p>	

À l'ouverture du contact	+2 K
	+1,5 K
	+1 K
	+0,5 K
	-0,5 K
	-1 K
	-1,5 K
	-2 K

La différence de température en Kelvins avec laquelle la température de consigne est décalée vers le haut ou le bas lors de l'ouverture du contact est définie ici.

Pour un décalage de la température de consigne, la commande du thermostat d'ambiance utilise les deux objets de communication « Poste de commande ThA - Décalage de la température de consigne » et « Poste de commande ThA - Décalage de la température de consigne - État ».

L'objet de communication « Poste de commande ThA - Décalage de la température de consigne - État » informe le poste de commande du thermostat d'ambiance de l'état actuel du thermostat d'ambiance. À partir de cette valeur et du paramètre à cet endroit, la commande du thermostat d'ambiance calcule la nouvelle valeur de niveau qu'elle envoie au thermostat d'ambiance via l'objet de communication « Poste de commande ThA - Décalage de la température de consigne ».

Ce paramètre n'est visible que pour « Mode de fonctionnement = décalage de la température de consigne » et « Décalage de la température de consigne = par rapport à la valeur de température relative ».

À la fermeture du contact	Augmenter la température de consigne
	Réduire la température de consigne

On définit ici le sens du décalage de la température de consigne sur le poste de commande du thermostat d'ambiance.

Pour un décalage de la température de consigne, la commande du thermostat d'ambiance utilise les deux objets de communication « Poste de commande ThA - Décalage de la température de consigne » et « Poste de commande ThA - Décalage de la température de consigne - État ».

L'objet de communication « Poste de commande ThA - Décalage de température de consigne - État » informe le poste secondaire de l'état actuel du thermostat d'ambiance. À partir de cette valeur et du paramètre à cet endroit, la commande du thermostat d'ambiance calcule la nouvelle valeur de niveau qu'elle envoie au thermostat d'ambiance via l'objet de communication « Poste de commande ThA - Décalage de la température de consigne ».

Ce paramètre n'est visible que pour « Mode de fonctionnement = décalage de la température de consigne » et « Décalage de la température de consigne = par valeur de comptage ».

À l'ouverture du contact	Augmenter la température de consigne Réduire la température de consigne
<p>On définit ici le sens du décalage de la température de consigne sur le poste de commande du thermostat d'ambiance.</p> <p>Pour un décalage de la température de consigne, la commande du thermostat d'ambiance utilise les deux objets de communication « Poste de commande ThA - Décalage de la température de consigne » et « Poste de commande ThA - Décalage de la température de consigne - État ».</p> <p>L'objet de communication « Poste de commande ThA - Décalage de température de consigne - État » informe le poste secondaire de l'état actuel du thermostat d'ambiance. À partir de cette valeur et du paramètre à cet endroit, la commande du thermostat d'ambiance calcule la nouvelle valeur de niveau qu'elle envoie au thermostat d'ambiance via l'objet de communication « Poste de commande ThA - Décalage de la température de consigne ».</p> <p>Ce paramètre n'est visible que pour « Mode de fonctionnement = décalage de la température de consigne » et « Décalage de la température de consigne = par valeur de comptage ».</p>	
Après le retour de la tension de bus	aucune réaction Envoyer l'état actuel Confort Stand-by Nuit Protection contre le gel / la chaleur
<p>Ce paramètre détermine la réaction après le retour de la tension du bus.</p> <p>Selon le paramétrage, aucun télégramme n'est envoyé sur le bus, un télégramme correspondant à l'état actuel de l'entrée sur le canal, un télégramme de confort, un télégramme d'attente, un télégramme de nuit ou un télégramme de protection anti-gel/contre la chaleur.</p> <p>La réaction après le retour de la tension de bus n'est exécutée qu'après écoulement de la « temporisation après le retour de la tension de bus » paramétrée (page de paramètres « Généralités »).</p> <p>Est visible uniquement avec « Mode de fonctionnement = Commutation du mode de fonctionnement ».</p>	

Après le retour de la tension de bus	aucune réaction Envoyer l'état actuel Forçage inactif (Auto) Confort Stand-by Nuit Protection contre le gel / la chaleur
<p>Ce paramètre détermine la réaction après le retour de la tension du bus.</p> <p>Selon le paramétrage, aucun télégramme n'est envoyé sur le bus, un télégramme correspondant à l'état actuel de l'entrée sur le canal, un télégramme de contrainte inactif (Auto), un télégramme de confort, un télégramme de veille, un télégramme de nuit ou un télégramme de protection antigel/contre la chaleur.</p> <p>La réaction après le retour de la tension de bus n'est exécutée qu'après écoulement de la « temporisation après le retour de la tension de bus » paramétrée (page de paramètres « Généralités »).</p> <p>Est visible uniquement avec « Mode de fonctionnement = Commutation forcée du mode de fonctionnement ».</p>	
Après le retour de la tension de bus	aucune réaction Envoyer l'état actuel Présence MARCHÉ Présence ARRÊT Présence COM
<p>Ce paramètre détermine la réaction après le retour de la tension du bus.</p> <p>En fonction du paramétrage, soit aucun télégramme, soit un télégramme correspondant à l'état actuel de l'entrée sur le canal, soit un télégramme de présence est envoyé sur le bus.</p> <p>La réaction après le retour de la tension de bus n'est exécutée qu'après écoulement de la « temporisation après le retour de la tension de bus » paramétrée (page de paramètres « Généralités »).</p> <p>Ce paramètre est visible uniquement avec « Mode de fonctionnement = Fonction de présence ».</p>	

Après le retour de la tension de bus	aucune réaction +2 K +1,5 K +1 K +0,5 K -0,5 K -1 K -1,5 K -2 K
<p>Ce paramètre détermine la réaction après le retour de la tension du bus.</p> <p>Conformément au paramétrage, soit aucun télégramme, soit un télégramme de valeur de température est envoyé sur le bus.</p> <p>La réaction après le retour de la tension de bus n'est exécutée qu'après écoulement de la « temporisation après le retour de la tension de bus » paramétrée (page de paramètres « Généralités »).</p> <p>Ce paramètre n'est visible que pour « Mode de fonctionnement = décalage de la température de consigne » et « Décalage de la température de consigne = par rapport à la valeur de température relative ».</p>	
Après le retour de la tension de bus	aucune réaction Augmenter la température de consigne Réduire la température de consigne
<p>Ce paramètre détermine la réaction après le retour de la tension du bus.</p> <p>Conformément au paramétrage, soit aucun télégramme, soit un télégramme de valeur de comptage est envoyé sur le bus.</p> <p>La réaction après le retour de la tension de bus n'est exécutée qu'après écoulement de la « temporisation après le retour de la tension de bus » paramétrée (page de paramètres « Généralités »).</p> <p>Ce paramètre n'est visible que pour « Mode de fonctionnement = décalage de la température de consigne » et « Décalage de la température de consigne = par valeur de comptage ».</p>	
Mode de fonctionnement envoi cyclique	Inactif Actif
<p>L'état de commutation des objets de sortie du canal commutateur peut être envoyé de manière cyclique sur le bus.</p> <p>Ce paramètre active l'envoi cyclique.</p> <p>Est visible uniquement avec « Mode de fonctionnement = Commutation du mode de fonctionnement ».</p>	

Envoyer le mode de fonctionnement forcé de manière cyclique	Inactif Actif
<p>L'état de commutation des objets de sortie du canal commutateur peut être envoyé de manière cyclique sur le bus.</p> <p>Ce paramètre active l'envoi cyclique.</p> <p>Est visible uniquement avec « Mode de fonctionnement = Commutation forcée du mode de fonctionnement ».</p>	
Envoyer l'état de présence de manière cyclique	Inactif Actif
<p>L'état de commutation des objets de sortie du canal commutateur peut être envoyé de manière cyclique sur le bus.</p> <p>Ce paramètre active l'envoi cyclique.</p> <p>Ce paramètre est visible uniquement avec « Mode de fonctionnement = Fonction de présence ».</p>	
Décalage de la température de consigne, envoi cyclique	Inactif Actif
<p>L'état de commutation des objets de sortie du canal commutateur peut être envoyé de manière cyclique sur le bus.</p> <p>Ce paramètre active l'envoi cyclique.</p> <p>Ce paramètre n'est visible que si « Mode de fonctionnement = décalage de la température de consigne ».</p>	
Durée de cycle	0...24 h 0...5...59 min 0...59 s
<p>Ce paramètre détermine la fréquence à laquelle l'état de commutation est envoyé sur le bus.</p> <p>La durée du cycle peut être paramétrée entre 3 secondes et 24 heures.</p>	
Fonction de blocage	Inactif Actif
<p>Ce paramètre active la fonction de blocage pour le canal.</p>	
Au début du blocage	aucune réaction Confort Stand-by Nuit Protection contre le gel / la chaleur
<p>Outre le blocage du canal, l'appareil peut réagir dès que le blocage se produit.</p> <p>Ce paramètre définit la réaction du canal au début du blocage.</p> <p>Est visible uniquement avec « Mode de fonctionnement = Commutation du mode de fonctionnement ».</p>	

Au début du blocage	aucune réaction Forçage inactif (Auto) Confort Stand-by Nuit Protection contre le gel / la chaleur
<p>Outre le blocage du canal, l'appareil peut réagir dès que le blocage se produit. Ce paramètre définit la réaction du canal au début du blocage. Est visible uniquement avec « Mode de fonctionnement = Commutation forcée du mode de fonctionnement ».</p>	
Au début du blocage	aucune réaction Présence MARCHÉ Présence ARRÊT Présence COM
<p>Outre le blocage du canal, l'appareil peut réagir dès que le blocage se produit. Ce paramètre définit la réaction du canal au début du blocage. Ce paramètre est visible uniquement avec « Mode de fonctionnement = Fonction de présence ».</p>	
Au début du blocage	aucune réaction +2 K +1,5 K +1 K +0,5 K -0,5 K -1 K -1,5 K -2 K
<p>Outre le blocage du canal, l'appareil peut réagir dès que le blocage se produit. Ce paramètre définit la réaction du canal au début du blocage. Ce paramètre n'est visible que pour « Mode de fonctionnement = décalage de la température de consigne » et « Décalage de la température de consigne = par rapport à la valeur de température relative ».</p>	

Au début du blocage	aucune réaction Augmenter la température de consigne Réduire la température de consigne
<p>Outre le blocage du canal, l'appareil peut réagir dès que le blocage se produit. Ce paramètre définit la réaction du canal au début du blocage.</p> <p>Ce paramètre n'est visible que pour « Mode de fonctionnement = décalage de la température de consigne » et « Décalage de la température de consigne = par valeur de comptage ».</p>	
À la fin du blocage	aucune réaction Envoyer l'état actuel Confort Stand-by Nuit Protection contre le gel / la chaleur
<p>Outre le blocage du canal, l'appareil peut réagir immédiatement à la fin du blocage. Ce paramètre définit la réaction du canal à la fin du blocage.</p> <p>Est visible uniquement avec « Mode de fonctionnement = Commutation du mode de fonctionnement ».</p>	
À la fin du blocage	aucune réaction Envoyer l'état actuel Forçage inactif (Auto) Confort Stand-by Nuit Protection contre le gel / la chaleur
<p>Outre le blocage du canal, l'appareil peut réagir immédiatement à la fin du blocage. Ce paramètre définit la réaction du canal à la fin du blocage.</p> <p>Est visible uniquement avec « Mode de fonctionnement = Commutation forcée du mode de fonctionnement ».</p>	
À la fin du blocage	aucune réaction Envoyer l'état actuel Présence MARCHE Présence ARRÊT Présence COM
<p>Outre le blocage du canal, l'appareil peut réagir immédiatement à la fin du blocage. Ce paramètre définit la réaction du canal à la fin du blocage.</p> <p>Ce paramètre est visible uniquement avec « Mode de fonctionnement = Fonction de présence ».</p>	

À la fin du blocage	aucune réaction +2 K +1,5 K +1 K +0,5 K -0,5 K -1 K -1,5 K -2 K
<p>Outre le blocage du canal, l'appareil peut réagir immédiatement à la fin du blocage. Ce paramètre définit la réaction du canal à la fin du blocage.</p> <p>Ce paramètre n'est visible que pour « Mode de fonctionnement = décalage de la température de consigne » et « Décalage de la température de consigne = par rapport à la valeur de température relative ».</p>	
À la fin du blocage	aucune réaction Augmenter la température de consigne Réduire la température de consigne
<p>Outre le blocage du canal, l'appareil peut réagir immédiatement à la fin du blocage. Ce paramètre définit la réaction du canal à la fin du blocage.</p> <p>Ce paramètre n'est visible que pour « Mode de fonctionnement = décalage de la température de consigne » et « Décalage de la température de consigne = par valeur de comptage ».</p>	
Polarité objet	0 = Débloqué / 1 = Bloqué 1 = Débloqué / 0 = Bloqué
<p>Ce paramètre définit la valeur de l'objet avec laquelle la fonction de blocage est active.</p>	

8.2.6.5 Liste d'objets

Les objets de communication suivants sont disponibles dans la fonction de canal « Commutateur » lorsque la fonction « Poste de commande du thermostat d'ambiance » est paramétrée. Le nom peut être adapté à l'aide du paramètre « Désignation ».

Numéro d'objet	Fonction	Nom	Type	DPT	Balise
966, 980, ..., 1064	Objet 1 - Poste de commande ThA - Mode de fonctionnement	K n - Sortie	1 octets	20 102	K, L, -, T, A

Objet 1 octet avec lequel un thermostat d'ambiance peut être commuté entre les modes de service Confort, Stand-by, Nuit, Protection contre le gel / la chaleur. Il s'agit de l'objet 1 des objets de sortie paramétrés.

Cet objet est visible uniquement avec « Mode de fonctionnement = Commutation du mode de fonctionnement ».

Numéro d'objet	Fonction	Nom	Type	DPT	Balise
967, 981, ..., 1065	Objet 1 - Poste de commande ThA - Mode de fonctionnement - État	K n - Entrée	1 octets	20 102	K, -, E, -, A

Objet 1 octet avec lequel le mode de fonctionnement d'un thermostat d'ambiance peut être reçu. Il s'agit de l'objet 1 des objets de sortie paramétrés.

Cet objet est visible uniquement avec « Mode de fonctionnement = Commutation du mode de fonctionnement ».

Numéro d'objet	Fonction	Nom	Type	DPT	Balise
966, 980, ..., 1064	Objet 1 - Poste de commande ThA - Mode de fonctionnement - Forçage	K n - Sortie	1 octets	20 102	K, L, -, T, A

Objet 1 octet avec lequel un thermostat d'ambiance peut être commuté de force entre les modes de service Automatique, Confort, Stand-by, Nuit, Protection contre le gel / la chaleur. Il s'agit de l'objet 1 des objets de sortie paramétrés.

Cet objet est visible uniquement avec « Mode de fonctionnement = Commutation forcée du mode de fonctionnement ».

Numéro d'objet	Fonction	Nom	Type	DPT	Balise
967, 981, ..., 1065	Objet 1 - Poste de commande ThA - Mode de fonctionnement - Forçage - État	K n - Entrée	1 octets	20 102	K, -, E, -, A

Objet 1 octet avec lequel le mode de fonctionnement d'un thermostat d'ambiance peut être reçu. Il s'agit de l'objet 1 des objets de sortie paramétrés.

Cet objet est visible uniquement avec « Mode de fonctionnement = Commutation forcée du mode de fonctionnement ».

Numéro d'objet	Fonction	Nom	Type	DPT	Balise
966, 980, ..., 1064	Objet 1 - Poste de commande ThA - Présence	K n - Sortie	1 bit	1 018	K, L, -, T, A

Objet 1 bit avec lequel l'état de présence d'un thermostat d'ambiance peut être commuté. Il s'agit de l'objet 1 des objets de sortie paramétrés.

Cet objet est visible uniquement avec « Mode de fonctionnement = Fonction de présence ».

Numéro d'objet	Fonction	Nom	Type	DPT	Balise
967, 981, ..., 1065	Objet 1 - Poste de commande ThA - Présence - État	K n - Entrée	1 bit	1 018	K, -, E, -, A

Objet 1 bit avec lequel l'état de présence d'un thermostat d'ambiance peut être reçu. Il s'agit de l'objet 1 des objets de sortie paramétrés.

Cet objet est visible uniquement avec « Mode de fonctionnement = Fonction de présence ».

Numéro d'objet	Fonction	Nom	Type	DPT	Balise
966, 980, ..., 1064	Objet 1 - Poste de commande ThA - Décalage de la température de consigne	K n - Sortie	2 octets	9 002	K, L, -, T, A

Objet 2 octets pour la définition d'un décalage de température de consigne en Kelvins. La valeur « 0 » signifie qu'aucun décalage n'est activé. Il est possible de spécifier des valeurs entre -670760 K et 670760 K. Il s'agit de l'objet 1 des objets de sortie paramétrés.

Cet objet n'est visible que si « Mode de fonctionnement = décalage de la température de consigne » et « Type de décalage de la température de consigne = par valeur de température relative ».

Numéro d'objet	Fonction	Nom	Type	DPT	Balise
967, 981, ..., 1065	Objet 1 - Poste de commande ThA - Décalage de la température de consigne - État	K n - Entrée	2 octets	9 002	K, -, E, -, A
<p>Objet 2 octets pour recevoir l'état du décalage actuel de la température de consigne en Kelvins. Il s'agit de l'objet 1 des objets de sortie paramétrés.</p> <p>Cet objet n'est visible que si « Mode de fonctionnement = décalage de la température de consigne » et « Type de décalage de la température de consigne = par valeur de température relative ».</p>					

Numéro d'objet	Fonction	Nom	Type	DPT	Balise
966, 980, ..., 1064	Objet 1 - Poste de commande ThA - Décalage de la température de consigne	K n - Sortie	1 octets	6 010	K, L, -, T, A
<p>Objet 1 octet pour la définition d'un décalage de température de consigne. La valeur « 0 » signifie qu'aucun décalage n'est activé. La représentation des valeurs est effectuée dans un complément à deux dans le sens positif ou négatif. Il s'agit de l'objet 1 des objets de sortie paramétrés.</p> <p>Cet objet n'est visible que si « Fonctionnement = Décalage de la température de consigne » et « Type de décalage de la température de consigne = par valeur de comptage ».</p>					

Numéro d'objet	Fonction	Nom	Type	DPT	Balise
967, 981, ..., 1065	Objet 1 - Poste de commande ThA - Décalage de la température de consigne - État	K n - Entrée	1 octets	6 010	K, -, E, -, A
<p>Objet 1 octet pour recevoir l'état du décalage actuel de la température de consigne. Il s'agit de l'objet 1 des objets de sortie paramétrés.</p> <p>Cet objet n'est visible que si « Fonctionnement = Décalage de la température de consigne » et « Type de décalage de la température de consigne = par valeur de comptage ».</p>					

Numéro d'objet	Fonction	Nom	Type	DPT	Balise
968, 982, ..., 1066	Objet 1 - Poste de commande ThA - Blocage	K n - Entrée	1 bit	1 003	K, -, E, -, A

Objet 1 bit pour l'activation ou la désactivation de la fonction de blocage. La polarité d'objet est paramétrable. Il s'agit de l'objet 1 des objets de sortie paramétrés.

Numéro d'objet	Fonction	Nom	Type	DPT	Balise
973, 987, ..., 1071	Objet 2 - Poste de commande ThA - Mode de fonctionnement	K n - Sortie	1 octets	20 102	K, L, -, T, A

Objet 1 octet avec lequel un thermostat d'ambiance peut être commuté entre les modes de service Confort, Stand-by, Nuit, Protection contre le gel / la chaleur. Il s'agit ici de l'objet 2 des objets de sortie paramétrés.

Cet objet est visible uniquement avec « Mode de fonctionnement = Commutation du mode de fonctionnement ».

Numéro d'objet	Fonction	Nom	Type	DPT	Balise
974, 988, ..., 1072	Objet 2 - Poste de commande ThA - Mode de fonctionnement - État	K n - Entrée	1 octets	20 102	K, -, E, -, A

Objet 1 octet avec lequel le mode de fonctionnement d'un thermostat d'ambiance peut être reçu. Il s'agit ici de l'objet 2 des objets de sortie paramétrés.

Cet objet est visible uniquement avec « Mode de fonctionnement = Commutation du mode de fonctionnement ».

Numéro d'objet	Fonction	Nom	Type	DPT	Balise
973, 987, ..., 1071	Objet 2 - Poste de commande ThA - Mode de fonctionnement - Forçage	K n - Sortie	1 octets	20 102	K, L, -, T, A

Objet 1 octet avec lequel un thermostat d'ambiance peut être commuté de force entre les modes de service Automatique, Confort, Stand-by, Nuit, Protection contre le gel / la chaleur. Il s'agit ici de l'objet 2 des objets de sortie paramétrés.

Cet objet est visible uniquement avec « Mode de fonctionnement = Commutation forcée du mode de fonctionnement ».

Numéro d'objet	Fonction	Nom	Type	DPT	Balise
974, 988, ..., 1072	Objet 2 - Poste de commande ThA - Mode de fonctionnement - Forçage - État	K n - Entrée	1 octets	20 102	K, -, E, -, A

Objet 1 octet avec lequel le mode de fonctionnement d'un thermostat d'ambiance peut être reçu. Il s'agit ici de l'objet 2 des objets de sortie paramétrés.

Cet objet est visible uniquement avec « Mode de fonctionnement = Commutation forcée du mode de fonctionnement ».

Numéro d'objet	Fonction	Nom	Type	DPT	Balise
973, 987, ..., 1071	Objet 2 - Poste de commande ThA - Présence	K n - Sortie	1 bit	1 018	K, L, -, T, A

Objet 1 bit avec lequel l'état de présence d'un thermostat d'ambiance peut être commuté. Il s'agit ici de l'objet 2 des objets de sortie paramétrés.

Cet objet est visible uniquement avec « Mode de fonctionnement = Fonction de présence ».

Numéro d'objet	Fonction	Nom	Type	DPT	Balise
974, 988, ..., 1072	Objet 2 - Poste de commande ThA - Présence - État	K n - Entrée	1 bit	1 018	K, -, E, -, A

Objet 1 bit avec lequel l'état de présence d'un thermostat d'ambiance peut être reçu. Il s'agit ici de l'objet 2 des objets de sortie paramétrés.

Cet objet est visible uniquement avec « Mode de fonctionnement = Fonction de présence ».

Numéro d'objet	Fonction	Nom	Type	DPT	Balise
973, 987, ..., 1071	Objet 2 - Poste de commande ThA - Décalage de la température de consigne	K n - Sortie	2 octets	9 002	K, L, -, T, A

Objet 2 octets pour la définition d'un décalage de température de consigne en Kelvins. La valeur « 0 » signifie qu'aucun décalage n'est activé. Il est possible de spécifier des valeurs entre -670760 K et 670760 K. Il s'agit ici de l'objet 2 des objets de sortie paramétrés.

Cet objet n'est visible que si « Mode de fonctionnement = décalage de la température de consigne » et « Type de décalage de la température de consigne = par valeur de température relative ».

Numéro d'objet	Fonction	Nom	Type	DPT	Balise
974, 988, ..., 1072	Objet 2 - Poste de commande ThA - Décalage de la température de consigne - État	K n - Entrée	2 octets	9 002	K, -, E, -, A

Objet 2 octets pour recevoir l'état du décalage actuel de la température de consigne en Kelvins. Il s'agit ici de l'objet 2 des objets de sortie paramétrés.

Cet objet n'est visible que si « Mode de fonctionnement = décalage de la température de consigne » et « Type de décalage de la température de consigne = par valeur de température relative ».

Numéro d'objet	Fonction	Nom	Type	DPT	Balise
973, 987, ..., 1071	Objet 2 - Poste de commande ThA - Décalage de la température de consigne	K n - Sortie	1 octets	6 010	K, L, -, T, A

Objet 1 octet pour la définition d'un décalage de température de consigne. La valeur « 0 » signifie qu'aucun décalage n'est activé. La représentation des valeurs est effectuée dans un complément à deux dans le sens positif ou négatif. Il s'agit ici de l'objet 2 des objets de sortie paramétrés.

Cet objet n'est visible que si « Fonctionnement = Décalage de la température de consigne » et « Type de décalage de la température de consigne = par valeur de comptage ».

Numéro d'objet	Fonction	Nom	Type	DPT	Balise
974, 988, ..., 1072	Objet 2 - Poste de commande ThA - Décalage de la température de consigne - État	K n - Entrée	1 octets	6 010	K, -, E, -, A

Objet 1 octet pour recevoir l'état du décalage actuel de la température de consigne. Il s'agit ici de l'objet 2 des objets de sortie paramétrés.

Cet objet n'est visible que si « Fonctionnement = Décalage de la température de consigne » et « Type de décalage de la température de consigne = par valeur de comptage ».

Numéro d'objet	Fonction	Nom	Type	DPT	Balise
975, 989, ..., 1073	Objet 2 - Poste de commande ThA - Blocage	K <i>n</i> - Entrée	1 bit	1 003	K, -, E, -, A

Objet 1 bit pour l'activation ou la désactivation de la fonction de blocage. La polarité d'objet est paramétrable. Il s'agit ici de l'objet 2 des objets de sortie paramétrés.

8.3 Sortie

La fonction de canal « sortie » peut être paramétrée pour chaque canal. Il est possible de connecter une LED ou un relais électronique à la sortie et de les commander via le bus. La polarité d'objet est paramétrable.

Lorsque la LED est connectée, le canal peut réaliser différents cas d'application en combinaison avec les fonctions logiques Applications.

8.3.1 Applications

Ce chapitre décrit une sélection de cas d'application réalisables de la fonction de canal « Sortie ».

La réalisation se fait en combinaison avec les fonctions logiques disponibles. Les fonctions logiques sont activées à la page de paramètres « Généralités » et paramétrées sur des pages de paramètres séparées. La sortie est reliée aux fonctions logiques via des adresses de groupe par les objets de communication.

- i** L'évaluation éventuelle d'un objet de position forcée peut être évaluée directement via l'état de l'actionneur et visualisée via la sortie de l'interface du bouton-poussoir.

8.3.1.1 Clignotement

Le cas d'application « clignotement » peut permettre de visualiser une alarme sur la LED connectée à la sortie.

Dès que l'appareil reçoit un télégramme KNX 1 bit via l'objet de communication « Porte logique (Inverter) Entrée 1 » pour initier un message d'alarme, une LED raccordée au canal peut clignoter dans la fonction de canal « Sortie ».

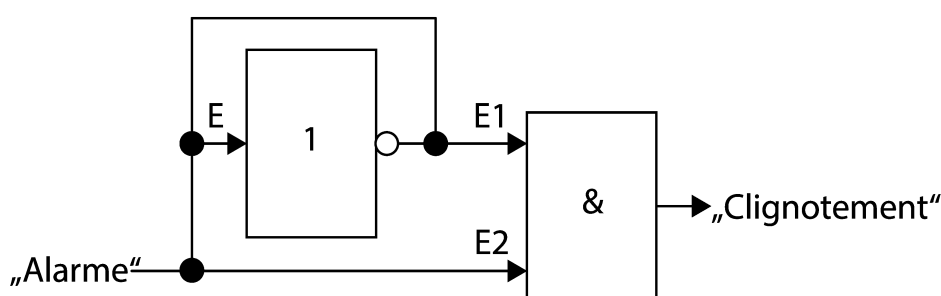

Figure 16: Représentation schématique « clignotement »

Exemple : paramétrage pour le cas d'application « clignotement »
Nombre de fonctions logiques = 2
Fonction du canal = sortie
Polarité d'objet = 1 = MARCHE / 0 = ARRÊT
Type de fonction logique n = porte logique
Sélection de la porte logique = inverser (NOT)

Exemple : paramétrage pour le cas d'application « clignotement »
Critère d'envoi = toujours envoyer lors de l'actualisation des entrées
Temporisation pour l'envoi du résultat = 1 s
Type de fonction logique m = Porte logique
Sélection porte logique = Et (AND)
Entrée 1 = objet d'entrée, inverser l'entrée = inactif
Entrée 2 = objet d'entrée, inverser l'entrée = inactif
Entrée 3 = désactivée
Entrée 4 = désactivée
Critère d'envoi = envoyer uniquement si la sortie change
Temporisation pour l'envoi du résultat = 0 s

Pour la réalisation du cas d'application « Clignotement », six objets de communication doivent être reliés entre eux via trois adresses de groupe conformément à la représentation schématique « Clignotement », selon l'exemple de paramétrage.

Exemple : relier des objets pour le cas d'utilisation « clignoter »
Adresse de groupe 1 Logique n - Entrée / Porte logique (inverseur) Entrée 1 Logique m - Entrée / Porte logique (ET) Entrée 2
Adresse de groupe 2 Logique n - Entrée / Porte logique (inverseur) Entrée 1 Logique m - Entrée / Porte logique (ET) Entrée 1 Logique n - Sortie / Sortie de la porte logique
Adresse de groupe 3 K n - Entrée / Sortie - Commutation Logique m - Sortie / Sortie de la porte logique

8.3.1.2 Fonctions temporelles

Dans le cas d'application « fonctions de temporisation », la LED raccordée à la sortie peut être allumée avec une temporisation, éteinte avec une temporisation ou allumée et éteinte avec une temporisation.

Mise en marche différée

Dès que l'appareil reçoit un télégramme KNX 1 bit via l'objet de communication « Élément de blocage entrée » pour lancer l'activation temporisée, une LED raccordée au canal peut être activée de manière temporisée dans la fonction de canal « Sortie ».

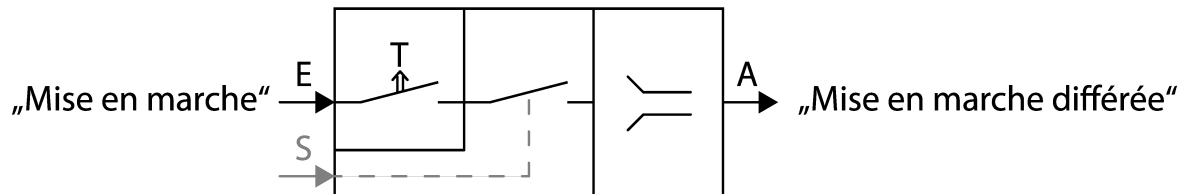

Figure 17: Représentation schématique « Enclenchement retardé »

Exemple : Paramétrage pour le cas d'application « Enclenchement temporisé »
Nombre de fonctions logiques = 1
Fonction du canal = sortie
Polarité d'objet = 1 = MARCHÉ / 0 = ARRÊT
Type de fonction logique n = élément de blocage (filtrage / temps)
Fonction de temporisation = temporiser uniquement les télégrammes MARCHÉ
Temporisation des télégrammes MARCHÉ = 10 s
Polarité de l'objet de verrouillage = 0 = validé / 1 = verrouillé
Fonction de filtrage = MARCHÉ -> MARCHÉ / ARRÊT -> ARRÊT
Critère d'envoi = toujours envoyer lors de l'actualisation de l'entrée

Pour la réalisation du cas d'application « Enclenchement temporisé », trois objets de communication doivent être reliés entre eux via deux adresses de groupe conformément à la représentation schématique « Enclenchement temporisé », selon l'exemple de paramétrage.

L'objet de communication « Logique n - Entrée / élément de blocage fonction de blocage » n'est pas utilisé dans ce cas d'application.

Exemple : relier des objets pour le cas d'application « Mise en marche différée »
Adresse de groupe 1 Logique n - entrée / élément de blocage entrée
Adresse de groupe 2 K n - Entrée / Sortie - Commutation Logique n - sortie / élément de blocage sortie

i Les télégrammes KNX de désactivation de la sortie sont traités sans délai.

Déclenchement temporisé

Dès que l'appareil reçoit un télégramme KNX 1 bit via l'objet de communication « Élément de blocage entrée » pour lancer la désactivation temporisée, une LED raccordée au canal peut être désactivée de manière temporisée dans la fonction de canal « Sortie ».

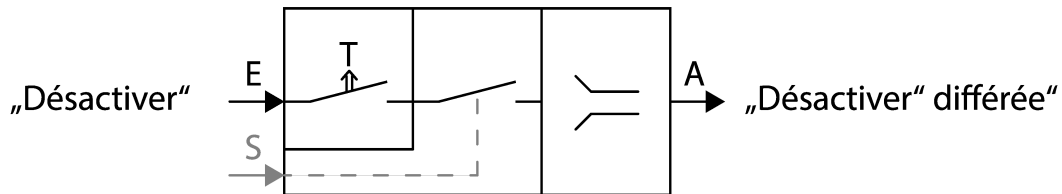

Figure 18: Représentation schématique « Arrêt différé »

Exemple : Paramétrage pour le cas d'application « Déclenchement temporisé »
Nombre de fonctions logiques = 1
Fonction du canal = sortie
Polarité d'objet = 1 = MARCHE / 0 = ARRÊT
Type de fonction logique n = élément de blocage (filtrage / temps)
Fonction de temporisation = temporiser uniquement les télégrammes ARRÊT
Temporisation des télégrammes ARRÊT = 10 s
Polarité de l'objet de verrouillage = 0 = validé / 1 = verrouillé
Fonction de filtrage = MARCHE -> MARCHE / ARRÊT -> ARRÊT
Critère d'envoi = toujours envoyer lors de l'actualisation de l'entrée

Pour la réalisation du cas d'application « Désactivation temporisée », trois objets de communication doivent être reliés entre eux via deux adresses de groupe conformément à la représentation schématique « Désactivation temporisée », selon l'exemple de paramétrage.

L'objet de communication « Logique n - Entrée / élément de blocage fonction de blocage » n'est pas utilisé dans ce cas d'application.

Exemple : Relier des objets pour le cas d'application « Arrêt temporisé »
Adresse de groupe 1 Logique n - entrée / élément de blocage entrée
Adresse de groupe 2 K n - Entrée / Sortie - Commutation Logique n - sortie / élément de blocage sortie

i Les télégrammes KNX pour l'activation de la sortie sont traités sans délai.

Mise en marche et arrêt différés

Dès que l'appareil reçoit des télégrammes KNX 1 bit via l'objet de communication « Élément de blocage entrée » pour initier l'activation et la désactivation temporisée, une LED raccordée au canal peut être activée ou désactivée avec une temporisation dans la fonction de canal « Sortie ».

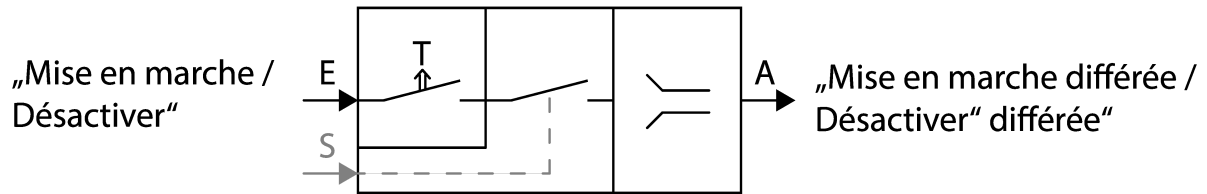

Figure 19: Représentation schématique « Enclenchement et déclenchement temporisés »

Exemple : Paramétrage pour le cas d'application « Enclenchement et déclenchement temporisé »
Nombre de fonctions logiques = 1
Fonction du canal = sortie
Polarité d'objet = 1 = MARCHE / 0 = ARRÊT
Type de fonction logique n = élément de blocage (filtrage / temps)
Fonction de temporisation = temporiser les télégrammes MARCHE et ARRÊT
Temporisation des télégrammes MARCHE = 5 s
Temporisation des télégrammes ARRÊT = 10 s
Polarité de l'objet de verrouillage = 0 = validé / 1 = verrouillé
Fonction de filtrage = MARCHE -> MARCHE / ARRÊT -> ARRÊT
Critère d'envoi = toujours envoyer lors de l'actualisation de l'entrée

Pour la réalisation du cas d'application « Enclenchement et déclenchement temporisés », trois objets de communication doivent être reliés entre eux via deux adresses de groupe conformément à la représentation schématique « Enclenchement et déclenchement temporisés », selon l'exemple de paramétrage.

L'objet de communication « Logique n - Entrée / élément de blocage fonction de blocage » n'est pas utilisé dans ce cas d'application.

Exemple : Relier des objets pour le cas d'application « Enclenchement et déclenchement temporisé »
Adresse de groupe 1 Logique n - entrée / élément de blocage entrée
Adresse de groupe 2 K n - Entrée / Sortie - Commutation Logique n - sortie / élément de blocage sortie

Fonction cage d'escalier (extinction temporisée, déclenchable)

Dès que l'appareil reçoit un télégramme KNX 1 bit via l'objet de communication « Élément de blocage entrée » pour lancer la désactivation temporisée, une LED raccordée au canal peut être désactivée de manière temporisée dans la fonction de canal « Sortie ». L'extinction de la LED est à nouveau retardée en cas de nouveaux télégrammes KNX.

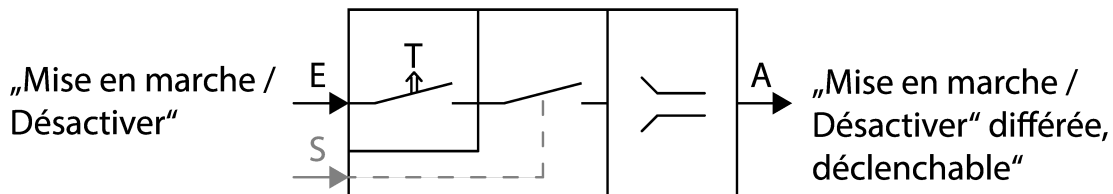

Figure 20: Représentation schématique « fonction cage d'escalier »

Exemple : Paramétrage pour le cas d'application « Fonction cage d'escalier »
Nombre de fonctions logiques = 1
Fonction du canal = sortie
Polarité d'objet = 1 = MARCHÉ / 0 = ARRÊT
Type de fonction logique n = élément de blocage (filtrage / temps)
Fonction de temporisation = temporiser uniquement les télégrammes ARRÊT
Temporisation des télégrammes ARRÊT = 1 min
Polarité de l'objet de verrouillage = 0 = validé / 1 = verrouillé
Fonction de filtrage = MARCHÉ -> MARCHÉ / ARRÊT -> ARRÊT
Critère d'envoi = envoyer uniquement si la sortie change

Pour la réalisation du cas d'application « Fonction cage d'escalier », trois objets de communication doivent être reliés entre eux via deux adresses de groupe conformément à la représentation schématique « Fonction cage d'escalier », selon l'exemple de paramétrage.

L'objet de communication « Logique n - Entrée / élément de blocage fonction de blocage » n'est pas utilisé dans ce cas d'application.

Exemple : Relier des objets pour le cas d'application « Fonction cage d'escalier »
Adresse de groupe 1 Logique n - entrée / élément de blocage entrée
Adresse de groupe 2 K n - Entrée / Sortie - Commutation Logique n - sortie / élément de blocage sortie

i Les télégrammes KNX pour l'activation de la sortie sont traités sans délai.

8.3.1.3 Fonction de blocage

Dans le cas d'application « fonction de blocage », la sortie peut être bloquée.

Dès que l'appareil reçoit un télégramme KNX 1 bit via l'objet de communication « Élément de blocage fonction de blocage » pour initier le blocage, un canal peut être bloqué sur la fonction de canal « Sortie ».

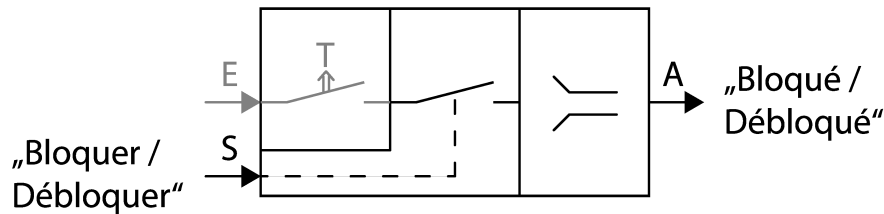

Figure 21: Représentation schématique de la « fonction de blocage »

Exemple : Paramétrage pour le cas d'application « Fonction de blocage »
Nombre de fonctions logiques = 1
Fonction du canal = sortie
Polarité d'objet = 1 = MARCHÉ / 0 = ARRÊT
Type de fonction logique n = élément de blocage (filtrage / temps)
Fonction de temps = pas de délai
Fonction de filtrage = MARCHÉ -> MARCHÉ / ARRÊT -> ARRÊT
Critère d'envoi = toujours envoyer lors de l'actualisation de l'entrée

Pour la réalisation du cas d'application « Fonction de blocage », quatre objets de communication doivent être reliés entre eux via trois adresses de groupe conformément à la représentation schématique « Fonction de blocage », selon l'exemple de paramétrage.

Exemple : relier des objets pour le cas d'application « fonction de blocage »
Adresse de groupe 1 Logique n - entrée / élément de blocage entrée
Adresse de groupe 2 K n - Entrée / Sortie - Commutation Logique n - sortie / élément de blocage sortie
Adresse de groupe 3 Logique n - Entrée / élément de blocage Fonction de blocage

8.3.1.4 Affichage de l'état Valeur de comparaison

Dans le cas d'application « Affichage de l'état de la valeur de comparaison », la LED raccordée à la sortie peut s'allumer en fonction de la valeur reçue. Différents télégrammes de valeur peuvent être reçus.

Dès que l'appareil reçoit un télégramme de valeur via l'objet de communication « Entrée comparateur » pour initier l'activation et la désactivation orientées vers la comparaison, une LED raccordée au canal peut être activée ou désactivée dans la fonction de canal « Sortie ».

Exemple : paramétrage pour le cas d'application « Affichage de l'état de la valeur comparative »
Nombre de fonctions logiques = 1
Fonction du canal = sortie
Polarité d'objet = 1 = MARCHE / 0 = ARRÊT
Type de fonction logique n = comparateur
Format de données = Valeur 0...255 (DPT 5.010) 1 octet
Fonction de comparaison = supérieure ou égale à ($E \geq V$)
Valeur de comparaison (V) = 150
Critère d'envoi = envoyer uniquement si la sortie change

Pour la réalisation du cas d'application « Affichage d'état valeur de comparaison », trois objets de communication doivent être reliés entre eux via deux adresses de groupe conformément à la représentation schématique « Affichage d'état valeur de comparaison », selon l'exemple de paramétrage.

Exemple : Relier des objets pour le cas d'application « Affichage de l'état de la valeur de comparaison »
Adresse de groupe 1 Logique n - Entrée / Entrée comparateur
Adresse de groupe 2 K n - Entrée / Sortie - Commutation Logique n - Sortie / Comparateur Sortie

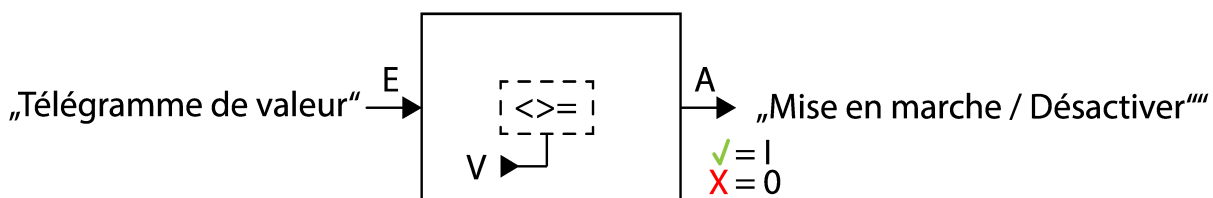

Figure 22: Représentation schématique « Affichage de l'état de la valeur de comparaison »

i Les télégrammes KNX de désactivation de la sortie sont traités sans délai.

8.3.2 Tableau de paramètres

Le paramètre suivant est disponible dans la fonction de canal « Sortie ».

Polarité objet	1 = MARCHE/0 = ARRÊT 0 = MARCHE/1 = ARRÊT
Ce paramètre définit la valeur de l'objet de sortie pour laquelle le canal est activé.	

8.3.3 Liste d'objets

Les objets de communication suivants sont disponibles dans la fonction de canal « Sortie ». Le nom peut être adapté à l'aide du paramètre « Désignation ».

Numéro d'objet	Fonction	Nom	Type	DPT	Balise
5, 10, ..., 40	Sortie - commutation	K <i>n</i> - Entrée	1 bit	1 001	K, -, E, -, A
Objet 1 bit pour la réception de télégrammes de commutation (MARCHE, ARRÊT). Le canal de sortie est commandé en fonction du paramétrage.					

