

# Description d'application

## Interface de boutons KNX Comfort

2x: 36202-A.C.EB

4x: 36204-A.C.EB

8x: 36208-A.C.EB

10.KNX36202AC-F.2401

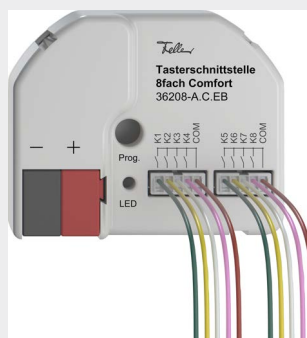

Tous droits, y compris de traduction en langues étrangères, réservés. Il est interdit de copier, de reproduire, de diffuser ou de transmettre par voie électronique sous quelque forme que ce soit et par quelque moyen que ce soit tout ou partie de ce document sans l'autorisation écrite de l'éditeur.  
Sous réserve de modifications techniques.

## Sommaire

<b>1</b>	<b>Informations sur le produit</b> .....	<b>4</b>
1.1	Catalogue de produit.....	4
1.2	Caractéristiques du produit .....	4
1.3	Usage prévu.....	5
1.4	Conception de l'appareil .....	7
1.5	État de livraison .....	9
1.6	Caractéristiques techniques.....	9
1.7	Accessoires.....	10
<b>2</b>	<b>Consignes de sécurité</b> .....	<b>11</b>
<b>3</b>	<b>Montage et raccordement électrique</b> .....	<b>12</b>
<b>4</b>	<b>Mise en service</b> .....	<b>18</b>
4.1	Mode Safe State .....	18
4.2	Master Reset.....	18
4.3	Réinitialiser l'appareil sur les réglages d'usine .....	19
4.4	Mise à jour du micrologiciel.....	19
<b>5</b>	<b>Programmes d'application</b> .....	<b>20</b>
<b>6</b>	<b>Étendue des fonctions</b> .....	<b>22</b>
<b>7</b>	<b>Réglages généraux</b> .....	<b>27</b>
<b>8</b>	<b>Fonctions de l'appareil orientées vers les canaux</b> .....	<b>32</b>
8.1	Bouton-poussoir.....	33
8.1.2	Commutation .....	35
8.1.3	Position forcée.....	38
8.1.4	Variation et température de couleur .....	41
8.1.5	Store/volet roulant/marquise/lucarne .....	52
8.1.6	Transmission de valeur .....	60
8.1.7	Auxiliaire de scénarios .....	82
8.1.8	Pression brève et prolongée sur le bouton .....	86
8.1.9	Poste de commande du thermostat d'ambiance .....	118
8.2	Commutateur .....	133
8.2.2	Commutation .....	135
8.2.3	Position forcée.....	139
8.2.4	Transmission de valeur .....	144
8.2.5	Auxiliaire de scénarios .....	167
8.2.6	Poste de commande du thermostat d'ambiance .....	172
8.3	État de la porte / fenêtre .....	194

8.4	Capteur d'eau / de condensation .....	204
8.5	Sonde de température .....	207
8.6	Compteur d'impulsions.....	211
8.7	Sortie.....	263
	8.7.1 Applications .....	263
<b>9</b>	<b>Fonctions de l'appareil sur plusieurs canaux.....</b>	<b>272</b>
9.1	Fonctions logiques .....	273
	9.1.1 Paramètres Fonctions logiques.....	274
	9.1.2 Porte logique .....	276
	9.1.3 Convertisseur (1 bit -> 1 octet).....	283
	9.1.4 Élément de blocage (filtre/temps).....	287
	9.1.5 Comparateur .....	294
	9.1.6 Commutateur à valeur limite .....	304

## 1 Informations sur le produit

### 1.1 Catalogue de produit

Nom de produit Interface poussoir 2x, confort

Réf. 36202-A.C.EB

Utilisation Interface

Construction Encastré

Nom de produit Interface poussoir 4x, confort

Réf. 36204-A.C.EB

Utilisation Interface

Construction Encastré

Nom de produit Interface poussoir 8x, confort

Réf. 36208-A.C.EB

Utilisation Interface

Construction Encastré

### 1.2 Caractéristiques du produit

- En fonction de la variante, deux, quatre ou huit canaux indépendants travaillant en tant qu'entrées ou sorties, en fonction du paramétrage ETS
- Potentiel de référence commun pour tous les canaux
- Verrouillage de canaux individuels
- Alimentation via le bus KNX, pas de tension d'alimentation supplémentaire nécessaire

#### Entrées

- Raccordement de contacts libres de potentiel, comme des boutons, des commutateurs ou des contacts Reed
- Courant d'impulsion pour éviter l'encrassement des contacts (formation d'une couche d'oxyde) sur les contacts raccordés
- Fonctions de commande : commutation, variation, commande de stores, de scénarios ou de température ambiante
- Transmission de valeur avec réglage pour les valeurs de variation, de température de couleur, RGBW, de température ou de luminosité
- Transmission de l'état actuel de l'entrée après une coupure de tension bus
- Raccordement de contacts de portes ou de fenêtres pour l'évaluation des états ouvert, fermé, incliné ou position de poignée
- Raccordement de capteurs d'eau, de condensation et de température (voir accessoires)
- Compteur d'impulsions avec compteur principal et compteur intermédiaire

- Combinaison de canaux d'entrée avoisinants pour les fonctions de canal Bouton-poussoir et État des portes / fenêtres
- Fonctions logiques

### Sorties

- Raccordement de LED
- Résistantes aux courts-circuits, protégées contre les surcharges et protégées contre l'inversion de polarité
- Possibilité de brancher des sorties en parallèle, pour les consommateurs ayant des besoins en courant plus élevés

## 1.3 Usage prévu

### Généralités

L'appareil est compatible avec KNX Data Secure. KNX Data Secure offre une protection contre la manipulation dans l'automatisation de bâtiment et peut être configuré dans le projet ETS. Il est nécessaire de disposer de connaissances détaillées. Pour une mise en service sûre, un certificat de périphérique est nécessaire. Il est fourni avec l'appareil. Lors du montage, il est recommandé de retirer le certificat de périphérique de l'appareil et de le conserver précieusement.

L'appareil peut être mis à jour. Les mises à jour du micrologiciel peuvent être installées confortablement à l'aide de l'app de service Feller ETS (logiciel supplémentaire).

### Fonction

L'interface de bouton-poussoir dispose de jusqu'à 8 canaux indépendants. Chaque canal peut fonctionner comme entrée ou comme sortie. L'interface de bouton-poussoir peut lire via ses entrées, libre de potentiel, jusqu'à 8 états de contact avec un potentiel de référence commun et envoyer en conséquence des télégrammes sur le bus.

Lorsque le bouton-poussoir est raccordé, des télégrammes peuvent être envoyés sur le bus dans la fonction de canal « Bouton-poussoir » pour la commutation, la position forcée, la variation de la luminosité ou de la température de couleur, la commande d'ombrage, l'envoi de valeurs, l'appel ou la commutation d'un scénario en tant que poste secondaire de scénario ou la commande d'un thermostat d'ambiance avec l'organe de commande du thermostat d'ambiance. En option, il est également possible d'envoyer différents télégrammes sur le bus en cas de pression brève ou prolongée sur un bouton. Le type de contact du bouton-poussoir peut alors être paramétré.

- i** La fonction de canal « Bouton-poussoir » est recommandée si des télégrammes doivent être envoyés sur le KNX en fonction de la durée pendant laquelle le canal / le bouton a été actionné. Par exemple dans les fonctions « Variation », « Store », « Transmission de valeur avec réglage », « Télégramme sur pression brève ou prolongée d'un bouton » ou pour le « Réglage des couleurs RGB(W) ».

Lorsque le commutateur est raccordé, des télégrammes peuvent être envoyés sur le bus dans la fonction de canal « Commutateur » via un ou deux objets pour la commutation, la position forcée, l'envoi de valeurs, l'appel ou la commutation d'un scénario en tant que poste secondaire de scénario ou pour la commande d'un thermostat d'ambiance avec l'organe de commande du thermostat d'ambiance. Il est possible de paramétrer une valeur à la fermeture et une autre à l'ouverture du contact.

- i** La fonction de canal « Commutateur » est recommandée si des télégrammes doivent être envoyés de manière cyclique sur le KNX. Il est ainsi possible de réaliser une surveillance, similaire au Heartbeat, ou d'évaluer les flancs montants et descendants - comme pour le commutateur - indépendamment du temps.

Si des contacts de porte ou de fenêtre sont raccordés, la fonction de canal « État de la porte/fenêtre » permet d'évaluer différents états de fenêtre ou de porte et d'envoyer les télégrammes correspondants sur le bus.

Lorsque le capteur d'eau ou le capteur de condensation est raccordé, la fonction de canal « Capteur d'eau / de condensation » permet d'évaluer l'état de l'eau ou de la condensation et d'envoyer les télégrammes correspondants sur le bus.

Dans la fonction de canal « compteur d'impulsions », le canal compte le nombre d'impulsions à l'entrée. La fonction de canal « Compteur d'impulsions » comprend l'évaluation d'un compteur principal et d'un compteur intermédiaire.

- i** Uniquement pour les canaux 1 et 2 : si une sonde de température est raccordée, la température peut être évaluée dans la fonction de canal « Sonde de température » et les télégrammes correspondants peuvent être envoyés sur le bus. En option, la mesure de la température de la sonde connectée peut être complétée par une valeur de température externe via le bus.

Dans la fonction de canal « Sortie », les canaux peuvent piloter des consommateurs, des LED appropriées, p. ex., en tant que sorties indépendantes (voir chapitre "Caractéristiques techniques" ▶ Page 9). Pour l'augmentation du courant de sortie, il est possible de brancher ces canaux en parallèle avec le même paramétrage. Les sorties sont résistantes aux courts-circuits, protégées contre les surcharges et protégées contre l'inversion de polarité.

- i** Le raccordements de signaux 230 V ou d'autres tensions externes aux entrées n'est pas autorisé !

## 1.4 Conception de l'appareil

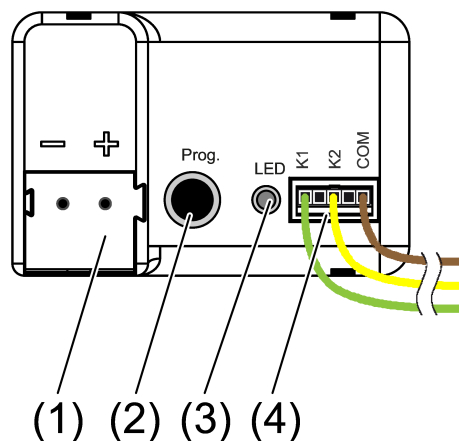

Figure 1: Variante d'appareil double

- (1) Raccordement KNX
- (2) Bouton de programmation
- (3) LED de programmation
- (4) Câble de raccordement

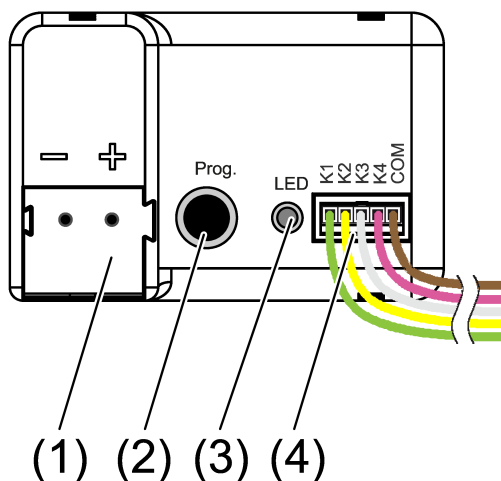

Figure 2: Variante d'appareil quadruple

- (1) Raccordement KNX
- (2) Bouton de programmation
- (3) LED de programmation
- (4) Câble de raccordement



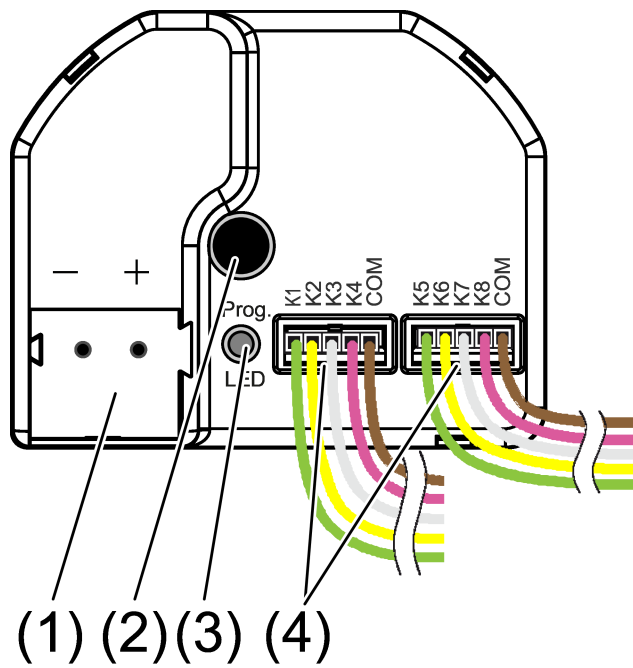

Figure 3: Variante d'appareil octuple

- (1) Raccordement KNX
- (2) Bouton de programmation
- (3) LED de programmation
- (4) Câbles de raccordement

## 1.5 État de livraison

À la livraison, l'appareil est sans fonction. L'appareil n'envoie pas de télégrammes sur le bus.

## 1.6 Caractéristiques techniques

Température ambiante	-5 ... +45 °C
Température de stockage/transport	-25 ... +75 °C
Degré de protection	IP20
Classe de protection	III
Nombre de canaux	
36202-A.C.EB	2
36204-A.C.EB	4
36208-A.C.EB	8
Tension de sortie	
36202-A.C.EB, 36204-A.C.EB, 36208-A.C.EB	5 V DC TBTS
Courant de sortie par canal	
36202-A.C.EB, 36204-A.C.EB, 36208-A.C.EB	3,2 mA max.
Courant LED (LED rouge avec saut de flux de 1,7 V)	
36202-A.C.EB, 36204-A.C.EB, 36208-A.C.EB	2,2 mA par sortie
Raccordement des canaux	
36202-A.C.EB	Jeu de câbles à 3 fils
36204-A.C.EB	Jeu de câbles à 5 fils
36208-A.C.EB	2x jeu de câbles à 5 fils
Longueur du jeu de câbles	
36202-A.C.EB, 36204-A.C.EB, 36208-A.C.EB	25 cm, pouvant être rallongé jusqu'à 30 m max.
Recommandation en matière de câbles	J-Y(St)Y 2×2×0,8
Dimensions (longueur x largeur x hauteur)	
36202-A.C.EB, 36204-A.C.EB	43,0 x 28,5 x 15,4 mm
36208-A.C.EB	43,5 x 35,5 x 15,4 mm
Dispositif KNX	TP256
Mode de mise en service	Mode S
Tension nominale KNX	DC 21 ... 32 V TBTS
Type de raccordement KNX	Borne de raccordement
Courant absorbé KNX	
36202-A.C.EB	5 ... 10 mA
36204-A.C.EB	5 ... 12 mA
36208-A.C.EB	5 ... 18 mA

## 1.7 Accessoires

Capteur de température (CTN)

Réf. 4200.NTC

Capteur d'eau

Réf. 36200.WS

Capteur de condensation

Réf. 36200.BS

## 2 Consignes de sécurité

Pour éviter tout dommage, lire et suivre les consignes suivantes :



**Le montage et le raccordement d'appareils électriques doivent être réservés à des électriciens spécialisés.**

**Risque d'électrocution. Respecter les prescriptions et les normes en vigueur pour les circuits électriques TBTS lors de l'installation et de la pose des câbles.**

**Risque d'électrocution. Lors de l'installation, assurer une isolation suffisante entre la tension secteur et le bus. Respecter une distance minimale d'au moins 4 mm entre les conducteurs du bus et de la tension secteur.**

**Danger lié à un choc électrique sur l'installation. Ne pas raccorder de tensions externes aux entrées. L'appareil peut être endommagé et le potentiel TBTS sur le câble de bus n'est plus garanti.**

**La présente notice fait partie intégrante du produit et doit être conservée chez le client.**

### 3 Montage et raccordement électrique

#### Montage de l'appareil

Lors du fonctionnement Secure (conditions préalables) :

- La mise en service sûre est activée dans l'ETS.
- Certificat de périphérique saisi/scanné et ajouté au projet ETS. Il est recommandé d'utiliser un appareil haute résolution pour scanner le QR code.
- Documenter tous les mots de passe et les conserver précieusement.
- En fonctionnement Secure : retirer le certificat de périphérique de l'appareil et le conserver précieusement.
- Montage dans un boîtier d'appareillage approprié. Respecter le guidage de câble et la distance entre les câbles

#### Raccord de bus

- Raccorder le bus avec une borne de raccordement KNX au raccordement KNX (1).

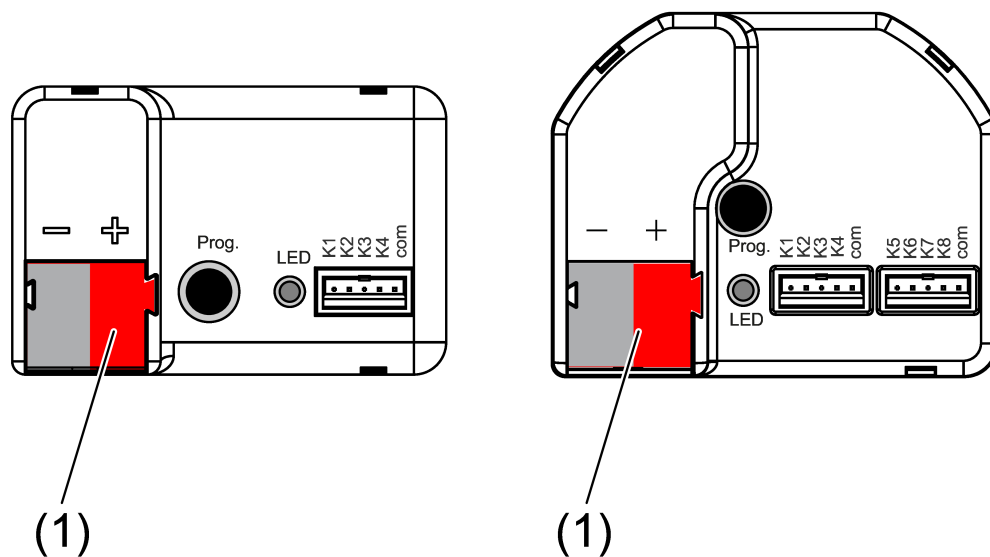

Figure 4: Raccord de bus

- (1) Raccordement KNX

#### Remarques concernant l'installation

- Pour éviter les interférences de CEM parasites, les câbles des entrées ne doivent pas être posés en parallèle aux câbles conducteurs de réseau ou aux câbles de charge.
- Les potentiels de tension des câbles de raccordement pour les entrées et les sorties ne sont pas séparés galvaniquement de la tension de bus. Les câbles de raccordement prolongent en pratique le câble de bus. Tenir compte de la spécification relative à la longueur du câble de bus (max. 1000 m).

- Ne pas relier entre eux les connexions **COM** de plusieurs interfaces de boutons-poussoirs.
- Utiliser les canaux 1 et 2 pour les capteurs de température NTC (voir chapitre "Accessoires" ▶ Page 10).
- Aucune résistance de série n'est nécessaire pour le raccordement de LED appropriées (voir chapitre "Caractéristiques techniques" ▶ Page 9).

Pour la rallonge des jeux de câbles joints (voir figure 5), respecter la longueur de câble maximale  $l$  : max. 30 m. La règle est que le câble COM ne doit pas dépasser la longueur de câbles maximale  $l$  par jeu de câbles.

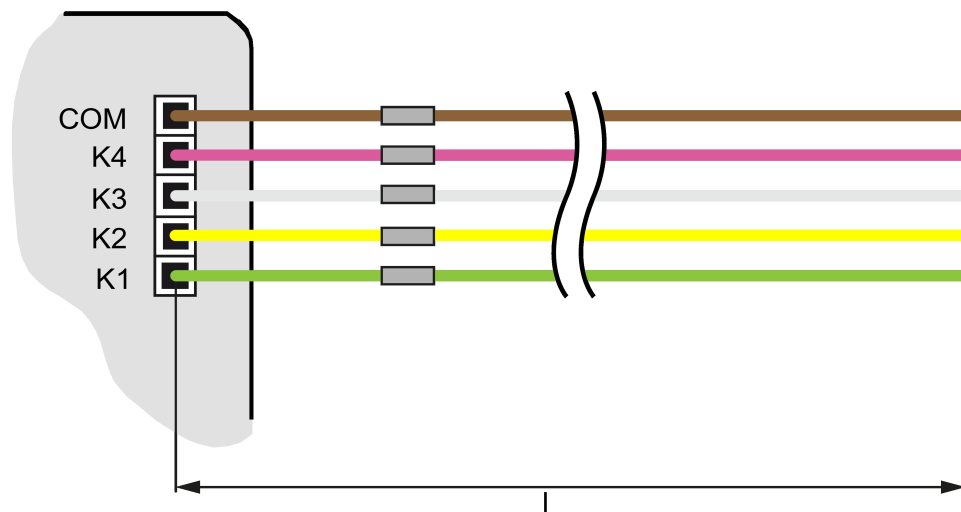

Figure 5: Longueur maximale de câble



## DANGER!

Lors du raccordement de la tension secteur de 230 V ou d'autres tension externes, il y a un risque d'électrocution !

Un choc électrique peut entraîner la mort.

L'appareil risque d'être détruit.

Ne raccorder exclusivement que des boutons-poussoirs, des commutateurs ou des contacts libres de potentiel.

- Raccorder les boutons-poussoirs, les commutateurs, les contacts, les LED ou les NTC conformément aux exemples de raccordement avec les câbles de raccordement fournis (4) (voir figure 6) à (voir figure 9). Les exemples de raccordement illustrent l'utilisation avec des entrées et des sorties.

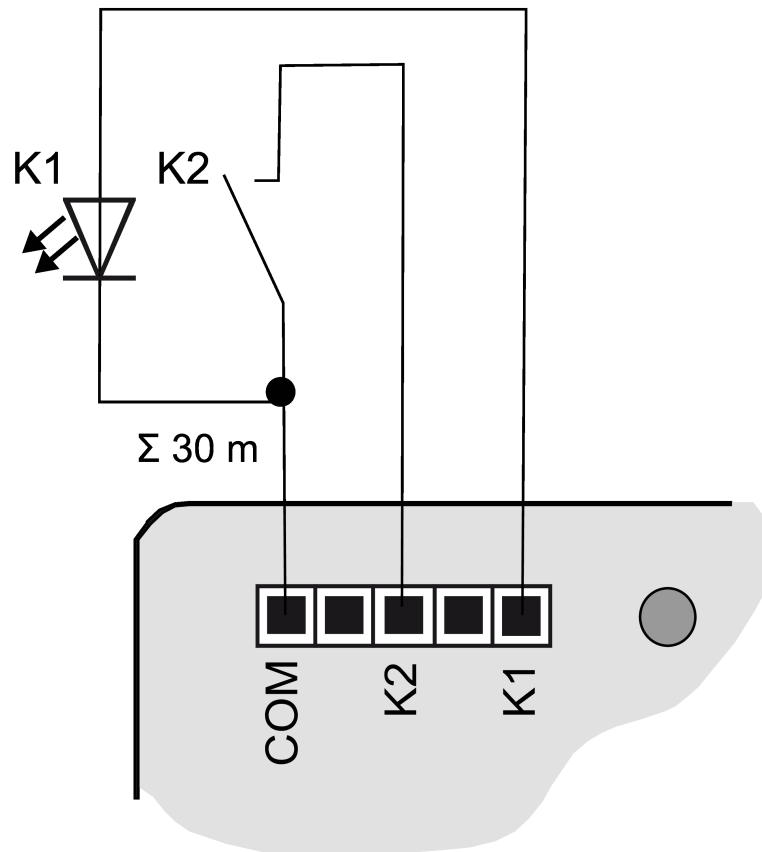

Figure 6: Exemple de raccordement de l'interface de bouton-poussoir double

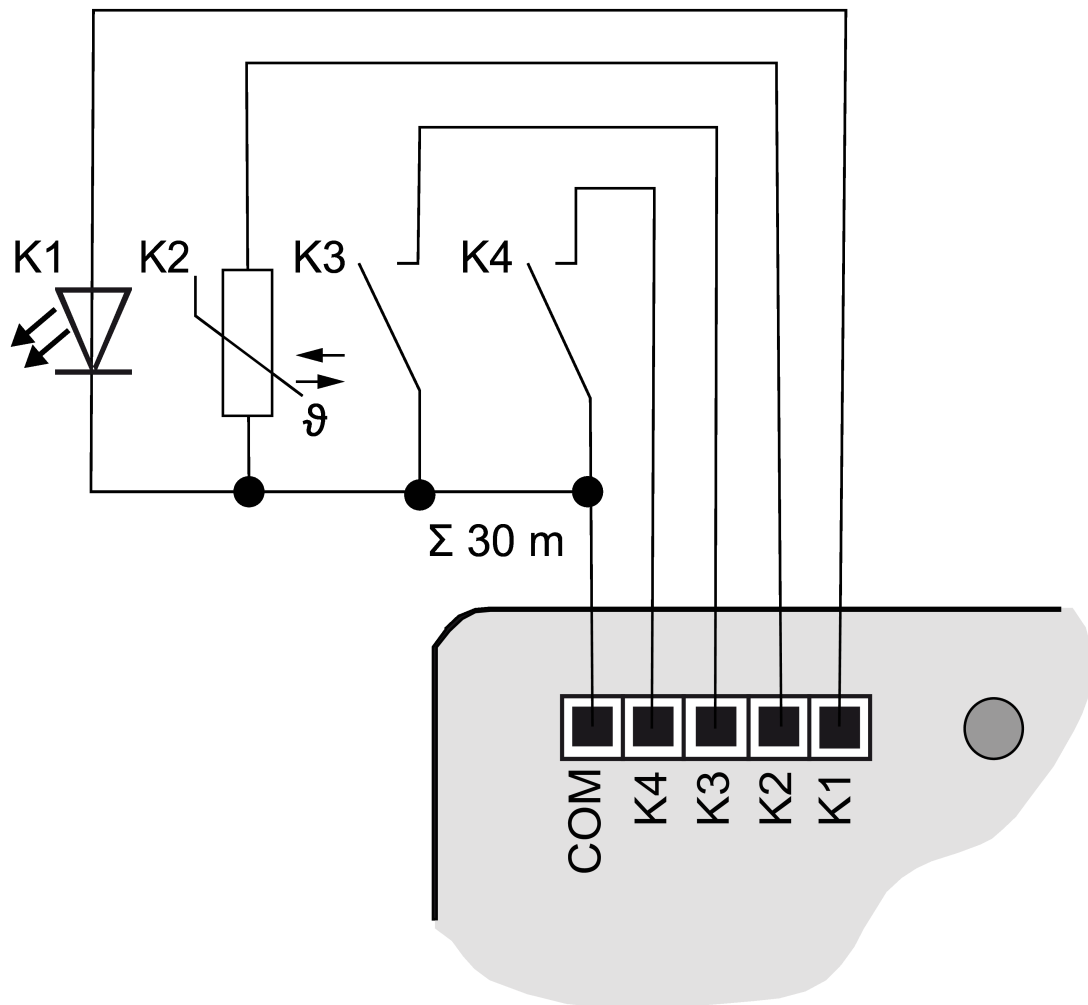

Figure 7: Exemple de raccordement de l'interface de bouton-poussoir quadruple



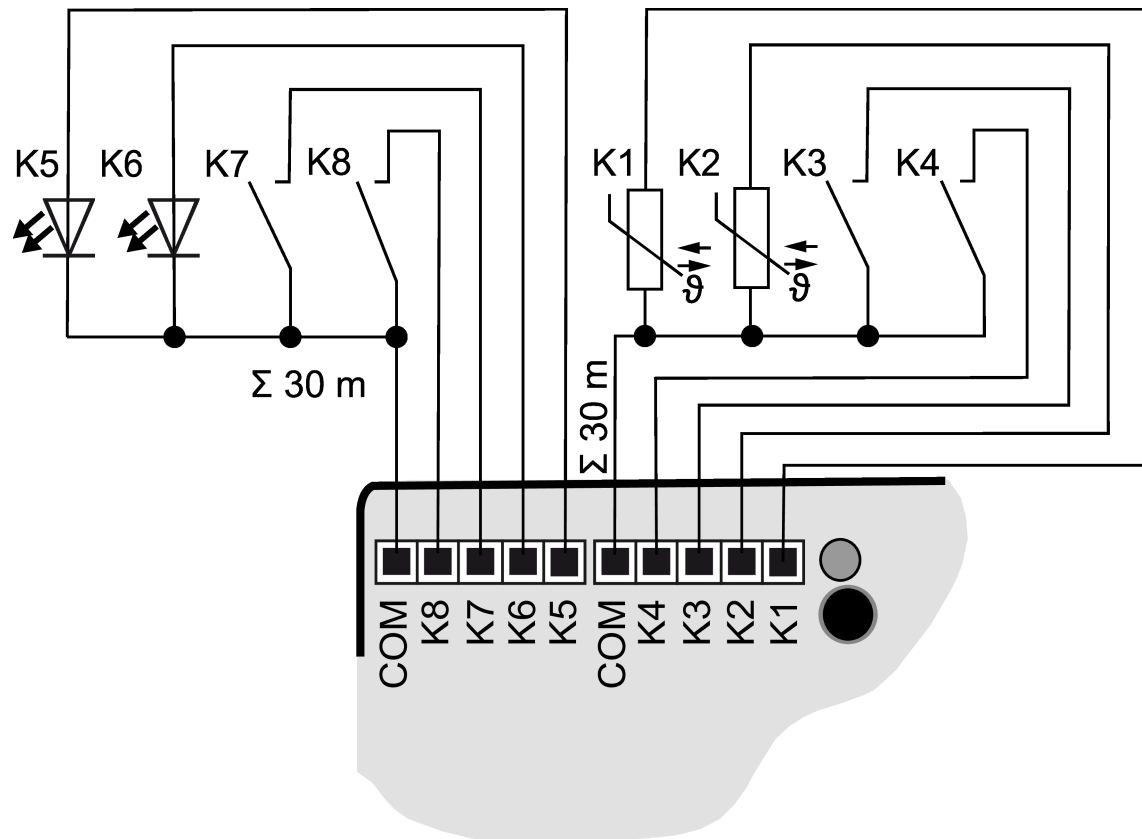

Figure 8: Exemple de raccordement de l'interface de bouton-poussoir octuple

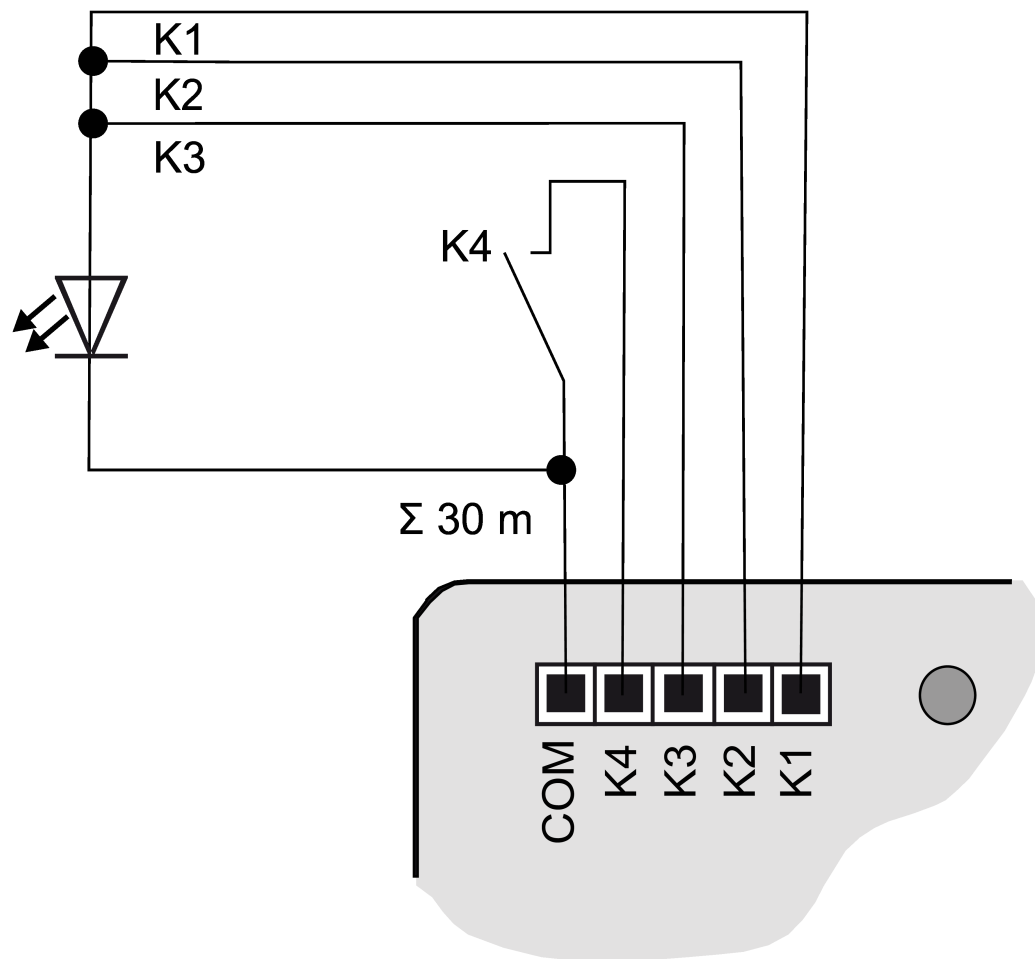

Figure 9: Exemple de raccordement avec des sorties en parallèle

- i** Pour l'augmentation du courant de sortie, il est possible de brancher des sorties en parallèle avec le même paramétrage. Dans l'exemple (voir figure 9) **K1-K3** sont ici branchés en parallèle.

## 4 Mise en service

### Programmer l'adresse physique et le programme d'application

- Activer la tension du bus.
- Appuyer sur le bouton de programmation (2).  
La LED de programmation (3) s'allume.
- Programmer l'adresse physique avec l'ETS.  
La LED de programmation s'éteint.
- Programmer le programme d'application avec l'ETS.

### 4.1 Mode Safe State

Le mode Safe State arrête l'exécution des programmes d'application chargés.

- i** Seul le logiciel système de l'appareil fonctionne encore. Les fonctions de diagnostic ETS ainsi que la programmation de l'appareil sont possibles.

#### Activer le mode Safe State

- Couper la tension du bus ou débrancher la borne de raccordement KNX.
- Attendre env. 10 secondes.
- Appuyer sur le bouton de programmation et le maintenir enfoncé.
- Activer la tension du bus ou brancher la borne de raccordement KNX.
- Attendre que la LED de programmation clignote lentement.
- Relâcher le bouton de programmation.

Le mode Safe State est activé.

En appuyant à nouveau brièvement sur le bouton de programmation, il est possible d'activer et de désactiver le mode de programmation comme d'habitude, même en mode Safe-State. La LED de programmation s'arrête de clignoter lorsque le mode de programmation est activé.

#### Désactiver le mode Safe State

- Désactiver la tension de bus (attendre env. 10 secondes) ou effectuer l'opération de programmation ETS.

### 4.2 Master Reset

Le mode Master Reset réinitialise l'appareil aux réglages de base (adresse physique 15.15.255, logiciel propriétaire conservé). L'appareil doit ensuite être remis en service avec l'ETS.

En mode Secure : un Master Reset désactive la sécurité de l'appareil. L'appareil peut ensuite être remis en service avec le certificat de périphérique.

## Procéder au Master Reset

Condition préalable : le mode Safe State est activé.

- Appuyer sur le bouton de programmation et le maintenir enfoncé pendant > 5 s.  
La LED de programmation clignote rapidement.
- Relâcher le bouton de programmation.  
L'appareil exécute un Master Reset, redémarre puis est de nouveau opérationnel après 5 s.

## 4.3 Réinitialiser l'appareil sur les réglages d'usine

L'appareil peut être réinitialisé sur les réglages d'usine à l'aide de Feller ETS Service-App. Cette fonction utilise le logiciel propriétaire contenu dans l'appareil, qui était activé au moment de la livraison (état de livraison). L'appareil perd l'adresse physique et sa configuration lors de la réinitialisation sur les réglages d'usine.

## 4.4 Mise à jour du micrologiciel

L'appareil peut être mis à jour. Les mises à jour du logiciel propriétaire peuvent être installées confortablement à l'aide de la Feller ETS Service-App (logiciel supplémentaire).

## 5 Programmes d'application

Chemins de recherche ETS :	Saisie / Entrée binaire double / Interface poussoir 2x, confort
	Saisie / Entrée binaire quadruple / Interface poussoir 4x, confort
	Saisie / Entrée binaire octuple / Interface poussoir 8x, confort
Configuration :	S-mode standard

### Programme d'application disponible pour Interface poussoir 2x, confort

Nom	Interface poussoir 2x, confort
Version	2.1 pour ETS à partir de la version 5.7.7 ou 6.1.0
à partir de la version de masque	07B0
Description brève	Application ETS multifonctionnelle pour Interface poussoir 2x, confort. L'application ETS supporte KNX Data Secure. Chaque canal peut être paramétré pour différents cas d'application. Des fonctions logiques peuvent être configurées en option.

### Programme d'application disponible pour Interface poussoir 4x, confort

Nom	Interface poussoir 4x, confort
Version	2.1 pour ETS à partir de la version 5.7.7 ou 6.1.0
à partir de la version de masque	07B0
Description brève	Application ETS multifonctionnelle pour Interface poussoir 4x, confort. L'application ETS supporte KNX Data Secure. Chaque canal peut être paramétré pour différents cas d'application. Des fonctions logiques peuvent être configurées en option.

### Programme d'application disponible pour Interface poussoir 8x, confort

Nom	Interface poussoir 8x, confort
Version	2.1 pour ETS à partir de la version 5.7.7 ou 6.1.0
à partir de la version de masque	07B0
Description brève	Application ETS multifonctionnelle pour Interface poussoir 8x, confort. L'application ETS supporte KNX Data Secure.

Chaque canal peut être paramétré pour différents cas d'application. Des fonctions logiques peuvent être configurées en option.

## 6 Étendue des fonctions

### Généralités

- Compatible avec KNX Data Secure
- Les mises à jour du micrologiciel sont possibles

### Configuration du canal

- Les canaux peuvent être activés et désactivés individuellement
- Les canaux activés situés l'un à côté de l'autre peuvent être combinés (par ex. K1 + K2)

### Fonction de canal « bouton-poussoir

**i** La fonction de canal « Bouton-poussoir » est recommandée si des télégrammes doivent être envoyés sur le KNX en fonction de la durée pendant laquelle le canal / le bouton a été actionné. Par exemple dans les fonctions « Variation », « Store », « Transmission de valeur avec réglage », « Télégramme sur pression brève ou prolongée d'un bouton » ou pour le « Réglage des couleurs RGB(W) ».

**i** Disponible pour un seul canal et en configuration combinée.

**i** La configuration combinée est recommandée par exemple pour la 'variation' ou « déplacer les stores » par un bouton-poussoir en série raccordé. Il est ainsi possible d'augmenter la luminosité ou de faire monter le store avec un bouton et de réduire la luminosité ou faire descendre le store avec l'autre bouton.

- Le type de contact est réglable
- La fonction du bouton-poussoir est réglable...

#### Commutation

L'instruction lors de la pression et / ou du relâchement est réglable (pas de réaction ; mise en marche ; arrêt ; commutation).

#### Position forcée

L'instruction lors de la pression et / ou du relâchement est réglable (pas de réaction ; contrainte active, mise en marche ; contrainte active, mise à l'arrêt ; contrainte inactive).

#### Variation et température de couleur

L'instruction lors de la pression, le temps entre la commutation et la variation, la variation à différents niveaux, la répétition du télégramme en cas de pression prolongée et l'envoi d'un télégramme d'arrêt à la fin de la pression sont réglables.

#### Store/volet roulant/marquise/lucarne

L'instruction lors de la pression et l'ordre des instructions sont réglables.

#### Transmission de valeur

Le type de point de données | plage de valeurs et la valeur sont réglables. En option, le réglage de la valeur peut être activé par une pression prolongée sur le bouton.

### Auxiliaire de scénarios

Le numéro de scénario peut être appelé ou commuté en appuyant brièvement sur le bouton. En cas de pression prolongée sur le bouton, la fonction de mémorisation est exécutée en option.

### Pression brève et prolongée sur le bouton

Jusqu'à deux télégrammes peuvent être envoyés sur le KNX avec une pression de bouton. Il est possible de régler le comportement d'envoi et d'adapter le temps pour un actionnement bref et prolongé. Le fonctionnement des canaux peut être réglé séparément.

### Poste de commande du thermostat d'ambiance

Le mode de fonctionnement (commutation du mode de fonctionnement, commutation forcée du mode de fonctionnement, fonction de présence et décalage de la température de consigne) est réglable.

- Le comportement après retour de la tension de bus est réglable
- La fonction de blocage est réglable

Le canal peut être verrouillé via un objet 1 bit. Dans ce cas, les adaptations suivantes sont possibles : polarité d'un objet de blocage, comportement au début et à la fin du blocage. Pendant un blocage actif, le canal est sans fonction.

## Fonction de canal « Commutateur »

- i** La fonction de canal « Commutateur » est recommandée si des télégrammes doivent être envoyés de manière cyclique sur le KNX. Il est ainsi possible de réaliser une surveillance, similaire au Heartbeat, ou d'évaluer les flancs montants et descendants - comme pour le commutateur - indépendamment du temps.
- i** Disponible uniquement pour un canal unique.
  - Le nombre d'objets commutateurs est réglable
  - Différentes fonctionnalités du commutateur peuvent être paramétrées pour chaque objet.
  - Le comportement à la fermeture du contact est réglable
  - Le comportement à l'ouverture du contact est réglable
  - La fonction du commutateur est réglable...
  - Commutation
    - L'instruction lors de la fermeture et / ou de l'ouverture est réglable (pas de réaction ; mise en marche ; arrêt ; commutation).
  - Position forcée
    - L'instruction lors de la fermeture et / ou de l'ouverture est réglable (pas de réaction ; contrainte active, mise en marche ; contrainte active, mise à l'arrêt ; contrainte inactive).
  - Transmission de valeur



L'instruction lors de la fermeture et / ou de l'ouverture est réglable (pas de réaction, envoyer une valeur). Le type de point de données | plage de valeurs et la valeur sont réglables.

– Auxiliaire de scénarios

L'instruction lors de la fermeture et / ou de l'ouverture est réglable (appel de scénario, commutation de scénarios). Le numéro de scénario peut être appelé ou commuté.

– Poste de commande du thermostat d'ambiance

L'instruction lors de la fermeture et / ou de l'ouverture est réglable en fonction du mode de fonctionnement. Le mode de fonctionnement (commutation du mode de fonctionnement, commutation forcée du mode de fonctionnement, fonction de présence et décalage de la température de consigne) est réglable.

– Le comportement après retour de la tension de bus est réglable

– L'envoi cyclique est réglable

– La fonction de blocage est réglable

Le canal peut être verrouillé via un objet 1 bit. Dans ce cas, les adaptations suivantes sont possibles : polarité d'un objet de blocage, comportement au début et à la fin du blocage. Pendant un blocage actif, le canal est sans fonction.

### Fonction de canal « État des portes/fenêtres »

**i** Cette fonction peut être réalisée avec des contacts magnétiques connectés.

**i** Disponible pour un seul canal et en configuration combinée.

- L'élément de porte/fenêtre à évaluer est réglable
- Possibilité d'attribuer un numéro de porte/fenêtre
- L'évaluation est personnalisable
- La temporisation de l'évaluation est réglable
- La polarité de l'objet est réglable
- Le comportement après retour de la tension de bus est réglable
- L'envoi cyclique est réglable
- La fonction de blocage est réglable

### Fonction de canal « Capteur d'eau/de condensation »

**i** Cette fonction peut être réalisée avec des capteurs d'eau ou de condensation raccordés.

**i** Disponible uniquement pour un canal unique.

- La polarité de l'objet est réglable
- Le comportement après retour de la tension de bus est réglable
- L'envoi cyclique est réglable
- La fonction de blocage est réglable

### Fonction de canal « Capteur de température »

- i** Cette fonction peut être réalisée avec des capteurs de température raccordés au canal 1 ou au canal 2.
- i** Disponible uniquement pour un canal unique.
  - Possibilité de mesurer la température grâce à une sonde raccordée
  - La mesure de la température peut être complétée par une valeur externe via le bus
  - Les valeurs mesurées peuvent être pondérées
  - Les valeurs mesurées peuvent être comparées
  - Le comportement d'envoi est réglable

### Fonction de canal « Compteur d'impulsions »

- i** Disponible uniquement pour un canal unique.
  - L'intervalle de comptage est réglable
  - Type de point de données | La plage de valeurs peut être sélectionnée, par ex. 1 octet (DPT5.010 | 0..255), 2 octets (DPT7.001 | 0..65535), 4 octets (DPT13.001 | -2147483648..2147483647)
  - Les impulsions peuvent être comptées en cas de front montant, de front descendant ou de front montant et descendant
  - Nombre d'impulsions requises sur l'entrée par impulsion de comptage notifiée paramétrable sur le KNX
  - Nombre d'impulsions de comptage requises pour une modification de l'état du compteur paramétrable
  - Chaque canal comprend un compteur principal et un compteur intermédiaire
  - Le compteur principal et le compteur intermédiaire peuvent être réglés indépendamment l'un de l'autre en tant que compteur de sens avant ou de sens arrière
  - La valeur de démarrage et la valeur finale des compteurs peuvent être prédéfinies via le paramètre ou l'objet de communication
  - L'état du compteur peut être interrogé par le KNX ou envoyé automatiquement
  - Le comportement après l'expiration du compteur est paramétrable (par ex. pour la synchronisation avec une visualisation)
  - Le compteur d'impulsions peut être réinitialisé via le KNX (réinitialisation du compteur)

### Sortie

- i** Possibilité de raccordement d'une lampe à LED.
- i** Disponible uniquement pour un canal unique.
  - Travaille dans la fonction Commutation
  - La polarité de l'objet est réglable

### Fonctions logiques

- Jusqu'à 8 fonctions logiques réglables
- Type de fonction logique réglable
- Porte logique...  
Porte logique sélectionnable  
Jusqu'à 4 entrées réglables  
Critère d'envoi de la sortie réglable
- Convertisseur...  
Réaction de l'entrée réglable  
Polarité de l'objet de blocage réglable  
Valeurs de sortie réglables pour MARCHE et ARRÊT  
Critère d'envoi de la sortie réglable
- Élément de blocage...  
Fonction de temporisation réglable pour l'entrée de l'élément de blocage  
Polarité de l'objet de blocage réglable  
Fonction de filtrage réglable pour la sortie de l'élément de blocage  
Critère d'envoi de la sortie réglable
- Comparateur...  
Format de données réglable pour l'entrée du comparateur  
Fonction de comparaison réglable pour l'entrée du comparateur  
Valeur de comparaison réglable pour l'entrée du comparateur  
Critère d'envoi de la sortie réglable
- Commutateur à valeur limite avec hystérésis...  
Format de données réglable pour l'entrée du commutateur de valeur limite  
Valeur seuil inférieure réglable pour l'entrée du commutateur de valeur limite  
Valeur seuil supérieure réglable pour l'entrée du commutateur de valeur limite  
Télégrammes d'envoi réglables en fonction de la valeur seuil  
Critère d'envoi de la sortie réglable

## 7 Réglages généraux

La page de paramètres « Information » donne des indications sur l'aide contextuelle, la compatibilité ETS et le thème KNX Secure. Aucun paramétrage n'est effectué sur cette page de paramètres.

La page de paramètres « Généralités » permet de paramétrer les réglages généraux de l'interface de bouton-poussoir et de valider les fonctions générales.

### Configuration du canal

Chaque canal de l'interface de bouton-poussoir peut être activé et désactivé individuellement. Chaque canal peut être utilisé séparément et paramétré individuellement. Les canaux individuels peuvent exécuter les fonctions de canal suivantes :

- Bouton-poussoir
- Commutateur
- État de la porte / fenêtre
- Capteur d'eau / de condensation
- Compteur d'impulsions
- Sortie

### Combiner

Lorsqu'il est activé, des canaux juxtaposés peuvent être combinés (par exemple K1 + K2). Les canaux combinés peuvent exécuter les fonctions de canal suivantes :

- Bouton-poussoir
- État de la porte / fenêtre

**i** Les canaux combinés peuvent par exemple permettre à des multi-switches (haut/bas), des boutons-poussoirs en série / boutons-poussoirs de stores / commutateurs rotatifs de stores, des commutateurs / boutons-poussoirs d'inversion d'agir ensemble sur un store via deux entrées / canaux.

**i** Les canaux combinés dans la fonction de canal « État des porte/ fenêtres » peuvent par exemple générer un message d'état commun pour une fenêtre avec deux contacts magnétiques.

### Durées

En règle générale pour l'interface de bouton-poussoir, une temporisation après le retour de la tension de bus est paramétrée à la page de paramètres « Généralités ». La temporisation après le retour de la tension du bus est pré-réglée sur 5 secondes.

**i** Pour les capteurs d'eau ou de condensation sélectionnés, la « temporisation après retour de la tension de bus » doit être configurée à une valeur supérieure ou égale à 5 secondes.

## Autorisations

Sur la page de paramètres « Généralités », il est possible d'activer la fonction « Fonctions logiques » commune à tous les canaux pour l'interface de bouton-poussoir. Dès que le paramètre « Fonctions logiques » est cliqué, il est possible de définir le nombre de fonctions logiques.

Le canal paramètres « Fonctions logiques » s'affiche avec le nombre correspondant de pages de paramètres « Fonction logique  $n$  » dans la vue des paramètres, où les fonctions logiques peuvent être configurées.

## 7.1 Tableau de paramètres

Les paramètres suivants sont disponibles sur la page de paramètres « Généralités ».

Utiliser (canal 1) (correspondant à K3, K5, K7)	Actif Inactif
<p>Ce paramètre du tableau « Configuration des canaux » active ou désactive le premier canal de l'interface du bouton-poussoir.</p> <ul style="list-style-type: none"> <li>– Si le réglage est « Actif », le canal est utilisé.</li> <li>– Si le réglage est « Inactif », le canal n'est pas utilisé.</li> </ul>	
Utiliser (canal 2) (correspondant à K4, K6, K8)	Actif Inactif
<p>Ce paramètre du tableau « Configuration des canaux » active ou désactive le deuxième canal de l'interface du bouton-poussoir.</p> <ul style="list-style-type: none"> <li>– Si le réglage est « Actif », le canal est utilisé.</li> <li>– Si le réglage est « Inactif », le canal n'est pas utilisé.</li> </ul>	
Combiner (canal 1, canal 2) (correspondant à K3, K4) (correspondant à K5, K6) (correspondant à K7, K8)	non K1 + K2
<p>Ce paramètre du tableau « Configuration des canaux » détermine si les canaux 1 et 2 de l'interface de bouton-poussoir fonctionnent chacun comme un canal individuel ou ensemble dans la configuration combinée.</p> <p>En tant que canal individuel, un canal peut être paramétré sur les fonctions « Bouton-poussoir », « Commutateur », « État des portes / fenêtres », « capteur d'eau / de condensation », « Compteur d'impulsions » ou « Sortie ».</p> <p>En combinaison, les canaux peuvent être paramétrés ensemble sur les fonctions « bouton-poussoir » ou « état de la porte/fenêtre ».</p>	
Temporisation après le retour de la tension de bus	0 ... 59 min   0 ... 5 ... 59 s   0 ... 900 ms
<p>Ce paramètre définit la temporisation après le retour de la tension du bus pour l'interface du bouton-poussoir.</p> <p>En fonction de la temporisation réglée ici, l'appareil exécute les comportements orientés sur les canaux après le retour de la tension de bus.</p>	
Fonctions logiques	Inactif Actif
<p>Ce paramètre active les fonctions logiques de manière globale. Lorsque le paramètre est activé, le nœud de paramètres « Fonctions logiques », qui contient les autres pages de paramètres, devient disponible. La configuration des fonctions logiques se produit dans ce nœud de paramètres.</p>	

Nombre de fonctions logiques	1 ... 8
Le nombre de fonctions logiques nécessaires est défini à cet endroit.	

Les paramètres suivants sont disponibles sur la page de paramètres « Canal n -> K n - Généralités ».

Désignation	Texte libre
Le texte saisi dans ce paramètre est repris dans le nom des objets de communication et il sert à l'identification dans la fenêtre de paramètres ETS.	
Le texte n'est pas programmé dans l'appareil.	

Fonction de canal	Bouton-poussoir
	Commutateur
	État de la porte / fenêtre
	Capteur d'eau / de condensation
	Sonde de température
	Compteur d'impulsions
	Sortie
Chaque canal de l'interface de bouton-poussoir peut être activé et désactivé individuellement. Chaque canal peut être utilisé séparément et paramétré individuellement. Les canaux individuels 1 et 2 peuvent exécuter les fonctions de canal suivantes :	
<ul style="list-style-type: none"> <li>- Bouton-poussoir</li> <li>- Commutateur</li> <li>- État de la porte / fenêtre</li> <li>- Capteur d'eau / de condensation</li> <li>- Sonde de température</li> <li>- Compteur d'impulsions</li> <li>- Sortie</li> </ul>	

Fonction de canal	<b>Bouton-poussoir</b> Commutateur État de la porte / fenêtre Capteur d'eau / de condensation Compteur d'impulsions Sortie
<p>Chaque canal de l'interface de bouton-poussoir peut être activé et désactivé individuellement. Chaque canal peut être utilisé séparément et paramétré individuellement. Les canaux individuels à partir du canal 3 peuvent exécuter les fonctions de canal suivantes :</p> <ul style="list-style-type: none"> <li>- Bouton-poussoir</li> <li>- Commutateur</li> <li>- État de la porte / fenêtre</li> <li>- Capteur d'eau / de condensation</li> <li>- Compteur d'impulsions</li> <li>- Sortie</li> </ul>	
Fonction de canal	<b>Bouton-poussoir</b> État de la porte / fenêtre
<p>Chaque canal de l'interface de bouton-poussoir peut être activé et désactivé individuellement. Les canaux activés situés l'un à côté de l'autre peuvent être utilisés respectivement de façon combinée et être paramétrés ensembles. Les canaux combinés peuvent exécuter les fonctions de canal suivantes :</p> <ul style="list-style-type: none"> <li>- Bouton-poussoir</li> <li>- État de la porte / fenêtre</li> </ul>	



## 8 Fonctions de l'appareil orientées vers les canaux

Les sous-chapitres suivants décrivent les fonctions de l'appareil. Chaque sous-chapitre se compose des sections suivantes :

- Description fonction
- Tableau de paramètres
- Liste d'objets

### Description fonction

La description de la fonction explique la fonction et donne des indications utiles pour la configuration et l'utilisation de la fonction. Des références croisées aident à trouver des informations complémentaires.

### Tableau de paramètres

Le tableau des paramètres énumère tous les paramètres appartenant à la fonction. Chaque paramètre est documenté dans un tableau comme suit.

Nom du paramètre	Valeurs du paramètre
Description du paramètre	

### Liste d'objets

La liste d'objets énumère tous les objets de communication appartenant à la fonction et les décrit. Chaque objet de communication est documenté dans un tableau.

Numéro d'objet	Cette colonne contient le numéro de l'objet de communication.
Fonction	La fonction de l'objet de communication est indiquée dans cette colonne.
Nom	Cette colonne contient le nom de l'objet de communication.
Type	Cette colonne contient la longueur de l'objet de communication.
DPT	Cette colonne permet d'attribuer un type de point de données à un objet de communication. Les types de points de données sont standardisés afin de garantir l'interaction entre les appareils KNX.
Balise	Dans cette colonne, l'attribution des drapeaux de communication se fait conformément à la spécification KNX.
Balise K	active / désactive la communication de l'objet de communication
Balise L	permet la lecture déclenchée de manière externe de la valeur de l'objet de communication
Balise E	permet l'écriture déclenchée de manière externe de la valeur sur l'objet de communication
Balise T	permet de transférer une valeur
Balise A	permet de mettre à jour la valeur d'un objet lors d'une confirmation
Balise I	force une mise à jour de la valeur de l'objet de communication lorsque l'appareil est mis en marche (lecture lors de Init)

## 8.1 Bouton-poussoir

La fonction du canal peut être paramétrée pour chaque canal. Les fonctions suivantes sont disponibles dans la fonction de canal « Bouton-poussoir » :

- Commutation
- Position forcée
- Variation et température de couleur
- Store/volet roulant/marquise/lucarne
- Transmission de valeur
- Auxiliaire de scénarios
- Pression brève et prolongée sur le bouton
- Poste de commande du thermostat d'ambiance

En fonction de la fonction paramétrée, l'ETS met à disposition de manière dynamique les paramètres et les objets de communication adaptés à la fonction.

Pour chaque canal, le type de contact et le temps de rebondissement doivent être paramétrés séparément. En option, une fonction de blocage peut être activée pour chaque canal de bouton-poussoir.

- i** La fonction de canal « Bouton-poussoir » est recommandée si des télégrammes doivent être envoyés sur le KNX en fonction de la durée pendant laquelle le canal / le bouton a été actionné. Par exemple dans les fonctions « Variation », « Store », « Transmission de valeur avec réglage », « Télégramme sur pression brève ou prolongée d'un bouton » ou pour le « Réglage des couleurs RGB(W) ».

### 8.1.1 Tableau de paramètres

Les paramètres suivants sont généralement disponibles pour la fonction de canal « Bouton-poussoir ».

Fonction	<b>Commutation</b> Position forcée Variation et température de couleur Store/volet roulant/marquise/lucarne Transmission de valeur Auxiliaire de scénarios Pression brève et prolongée sur le bouton Poste de commande du thermostat d'ambiance
Ce paramètre détermine la fonction du bouton-poussoir raccordé au canal.	

Type de contact	Contact normalement ouvert Contact normalement fermé
Ce paramètre détermine le type de contact du bouton-poussoir raccordé au canal.	
Durée antirebond	4 ... 10 ... 255 ms
Ce paramètre détermine le temps de l'antirebond logiciel. Sur la base de ce temps, un flanc de signal à l'entrée est évalué de manière retardée.	

## 8.1.2 Commutation

Dans la fonction de canal « Bouton-poussoir », le bouton-poussoir peut être paramétré sur la fonction « Commutation ». Pour la fonction « Commutation », ETS affiche jusqu'à trois objets de communication pour chaque canal. Les paramètres permettent de déterminer quelle valeur est attribuée à l'objet « Commutation » lors de la pression et/ou du relâchement. En outre, il est possible de paramétrer le comportement du canal après le retour de la tension du bus et d'activer une fonction de blocage. Aucune différence n'est faite entre un actionnement prolongé et bref.

### 8.1.2.1 Tableau de paramètres

Les paramètres suivants sont disponibles dans la fonction de canal « Bouton-poussoir » lorsque la fonction « Commutation » est paramétrée.

Par pression	aucune réaction MARCHE ARRÊT COM
Ce paramètre détermine la réaction lorsque le bouton-poussoir est enfoncé.	
Par relâchement	aucune réaction MARCHE ARRÊT COM
Ce paramètre détermine la réaction lorsque le bouton-poussoir est relâché.	
Après le retour de la tension de bus	aucune réaction Envoyer l'état actuel MARCHE ARRÊT
Ce paramètre détermine la réaction après le retour de la tension du bus. Selon le paramétrage, aucun télégramme, un télégramme correspondant à l'état actuel de l'entrée sur le canal, un télégramme MARCHE ou un télégramme ARRÊT est envoyé sur le bus. La réaction après le retour de la tension de bus n'est exécutée qu'après écoulement de la « temporisation après le retour de la tension de bus » paramétrée (page de paramètres « Généralités »).	
Fonction de blocage	Inactif Actif
Ce paramètre active la fonction de blocage pour le canal.	

Au début du blocage	<b>aucune réaction</b> MARCHE ARRÊT COM
Outre le blocage du canal, l'appareil peut réagir dès que le blocage se produit. Ce paramètre définit la réaction du canal au début du blocage.	
À la fin du blocage	<b>aucune réaction</b> Envoyer l'état actuel MARCHE ARRÊT COM
Outre le blocage du canal, l'appareil peut réagir immédiatement à la fin du blocage. Ce paramètre définit la réaction du canal à la fin du blocage.	
Polarité objet	<b>0 = Débloqué / 1 = Bloqué</b> 1 = Débloqué / 0 = Bloqué
Ce paramètre définit la valeur de l'objet avec laquelle la fonction de blocage est active.	

### 8.1.2.2 Liste d'objets

Les objets de communication suivants sont disponibles dans la fonction de canal « Bouton-poussoir » lorsque la fonction « Commutation » est paramétrée. Le nom peut être adapté à l'aide du paramètre « Désignation ».

Numéro d'objet	Fonction	Nom	Type	DPT	Balise
253, 261, ..., 309	Commutation	K <i>n</i> - Sortie	1 bit	1 001	K, L, -, T, A
Objet 1 bit pour l'envoi de télégrammes de commutation (MARCHE, ARRÊT).					

Numéro d'objet	Fonction	Nom	Type	DPT	Balise
254, 262, ..., 310	Commutation - état	K <i>n</i> - Entrée	1 bit	1 001	K, -, E, -, A
Objet 1 bit pour la réception de télégrammes de retour d'informations (MARCHE, ARRÊT).					
Cet objet est visible si le paramètre « En appuyant » ou le paramètre « En relâchant » est paramétré sur « COM ».					

Numéro d'objet	Fonction	Nom	Type	DPT	Balise
255, 263, ..., 311	Commutation - Blocage	K <i>n</i> - Entrée	1 bit	1 003	K, -, E, -, A
Objet 1 bit pour l'activation ou la désactivation de la fonction de blocage. La polarité d'objet est paramétrable.					

### 8.1.3 Position forcée

Dans la fonction de canal « Bouton-poussoir », le bouton-poussoir peut être paramétré sur la fonction « Position forcée ». Pour la fonction « Position forcée », l'ETS affiche jusqu'à deux objets de communication pour chaque canal. Les paramètres permettent de déterminer quelle valeur est attribuée à l'objet « Position forcée » lors de la pression et/ou du relâchement. En outre, il est possible de paramétrer le comportement du canal après le retour de la tension du bus et d'activer une fonction de blocage. Aucune différence n'est faite entre un actionnement prolongé et bref.

#### 8.1.3.1 Tableau de paramètres

Les paramètres suivants sont disponibles dans la fonction de canal « Bouton-poussoir » lorsque la fonction « Position forcée » est paramétrée.

Par pression	aucune réaction <b>Forçage actif, MARCHE</b> Forçage actif, ARRÊT Forçage inactif
Ce paramètre détermine la réaction lorsque le bouton-poussoir est enfoncé.	
Par relâchement	aucune réaction Forçage actif, MARCHE Forçage actif, ARRÊT Forçage inactif
Ce paramètre détermine la réaction lorsque le bouton-poussoir est relâché.	
Après le retour de la tension de bus	aucune réaction Envoyer l'état actuel Forçage actif, MARCHE Forçage actif, ARRÊT Forçage inactif
Ce paramètre détermine la réaction après le retour de la tension du bus. Selon le paramétrage, aucun télégramme, un télégramme correspondant à l'état actuel de l'entrée sur le canal, un télégramme de contrainte active MARCHE, un télégramme de contrainte active ARRÊT ou un télégramme de contrainte inactive sont envoyés sur le bus. La réaction après le retour de la tension de bus n'est exécutée qu'après écoulement de la « temporisation après le retour de la tension de bus » paramétrée (page de paramètres « Généralités »).	
Fonction de blocage	Inactif Actif
Ce paramètre active la fonction de blocage pour le canal.	

Au début du blocage	<b>aucune réaction</b> Forçage actif, MARCHE Forçage actif, ARRÊT Forçage inactif
Outre le blocage du canal, l'appareil peut réagir dès que le blocage se produit. Ce paramètre définit la réaction du canal au début du blocage.	
À la fin du blocage	<b>aucune réaction</b> Envoyer l'état actuel Forçage actif, MARCHE Forçage actif, ARRÊT Forçage inactif
Outre le blocage du canal, l'appareil peut réagir immédiatement à la fin du blocage. Ce paramètre définit la réaction du canal à la fin du blocage.	
Polarité objet	<b>0 = Débloqué / 1 = Bloqué</b> 1 = Débloqué / 0 = Bloqué
Ce paramètre définit la valeur de l'objet avec laquelle la fonction de blocage est active.	



### 8.1.3.2 Liste d'objets

Les objets de communication suivants sont disponibles dans la fonction de canal « Bouton-poussoir » lorsque la fonction « Position forcée » est paramétrée. Le nom peut être adapté à l'aide du paramètre « Désignation ».

Numéro d'objet	Fonction	Nom	Type	DPT	Balise
253, 261, ..., 309	Position forcée	K n - Sortie	2 bit	2 001	K, L, -, T, A

Objet d'entrée 2 bits pour l'activation et la désactivation de la position forcée. Le bit 1 du télégramme active la position forcée avec la valeur « 1 ». Les canaux affectés sont alors verrouillés dans l'état indiqué par le bit 0 (« 0 » = ARRÊT / « 1 » = MARCHE). La valeur « 0 » du bit 1 désactive à nouveau la position forcée.

0x = forçage inactif

10 = forçage actif, ARRÊT

11 = forçage actif, MARCHE

Numéro d'objet	Fonction	Nom	Type	DPT	Balise
255, 263, ..., 311	Position forcée - Blocage	K n - Entrée	1 bit	1 003	K, -, E, -, A

Objet 1 bit pour l'activation ou la désactivation de la fonction de blocage. La polarité d'objet est paramétrable.

### 8.1.4 Variation et température de couleur

Dans la fonction de canal « Bouton-poussoir », le bouton-poussoir peut être paramétré sur la fonction « Variation et commande de couleur ». Pour la fonction « Variation et commande de couleur », ETS affiche jusqu'à quatre objets de communication pour chaque canal. Les paramètres permettent de déterminer la valeur des objets « Variation - ... » en appuyant dessus. En outre, il est possible de paramétrer le comportement du canal après le retour de la tension du bus et d'activer une fonction de blocage.

En général, l'appareil envoie un télégramme de commutation en cas d'actionnement bref et un télégramme de variation en cas d'actionnement prolongé. Dans le paramétrage standard, il envoie un télégramme d'arrêt de la procédure de variation lors du relâchement après un actionnement prolongé. La durée de la pression sur le bouton entre la commutation et la variation est de 400 millisecondes dans le paramétrage standard et peut être réglée dans les paramètres avancés. La luminosité et/ou la température de couleur peuvent être variées.

- i** Le temps entre la commutation et la variation devrait être adapté en fonction du temps de rebondissement paramétré.

#### État

En cas de commande d'actionneur par plusieurs points de commande, il est nécessaire que l'actionneur renvoie son état de commutation à l'objet 1 bit « Variation - Commutation - État » du canal. Grâce au retour d'informations, l'appareil constate que l'actionneur a changé d'état de commutation grâce à une commande au niveau d'un autre poste et adapte le sens de variation en conséquence. Le statut n'est visible que si les instructions de commutation sont réglées.

- i** Le sens de variation est toujours évalué et commuté localement seulement, dans la mesure où l'actionneur ne change pas son état de commutation en raison de commandes au niveau de plusieurs postes (p. ex. Éclairage MARCHE / Modifier seulement la valeur de luminosité). Les objets de variation 4 bits, ainsi que l'objet combiné 3 octets ne sont pas suivis par le biais du bus.

#### Possibilités de configuration étendues

L'appareil dispose de paramètres étendus pour la fonction de variation. Si nécessaire, ces paramètres supplémentaires peuvent être activés et affichés.

En cas de variation en continu (100 %), l'appareil envoie un télégramme uniquement au début d'un actionnement prolongé, pour démarrer l'opération de variation, et, après la fin de l'actionnement, en général, un télégramme d'arrêt. Pour la variation en petits niveaux il peut s'avérer judicieux que l'appareil, en cas d'actionnement permanent, renouvelle automatiquement le télégramme de variation avec un temps réglable (paramètre « Répétition télégramme »). À la fin de l'actionnement, il est alors possible de s'abstenir du télégramme d'arrêt.

Lorsque les paramètres étendus sont invisibles (paramètres étendus = inactifs), les réglages suivants sont effectués :

- Laps de temps entre la commutation et la variation = 400 ms
- Plages de variation = 100 %
- Télégramme d'arrêt = actif
- Répétition du télégramme = inactif

### 8.1.4.1 Luminosité

Dans le paramétrage standard, la luminosité est atténuée.

La fonction « Variation et température de couleur » dans le réglage de la luminosité distingue la commande à deux touches et la commande à une touche. Le paramètre « Luminosité par pression » détermine le principe de variation à une touche ou à deux touches.

Commande à deux touches	Commande à une touche
Plus clair (MARCHE)	Plus clair/plus sombre (COM)
Plus sombre (ARRÊT)	Plus clair (COM)
	Plus sombre (COM)

Avec la commande à deux touches, l'appareil envoie un télégramme pour l'activation ou la désactivation lors d'un actionnement bref et un télégramme pour une variation vers le haut (« Plus clair ») ou vers le bas (« Plus sombre ») lors d'un actionnement prolongé.

Avec la commande à une touche, l'appareil envoie alternativement des télégrammes d'activation et de désactivation lors de chaque actionnement bref du bouton concerné (« COM »). En cas d'actionnement prolongé, l'appareil envoie soit un télégramme pour faire varier l'intensité vers le haut (« Plus clair ») ou vers le bas (« Plus sombre »), soit alternativement les télégrammes « Plus clair » et « Plus sombre ».

### 8.1.4.2 Température de couleur

La fonction « Variation et température de couleur » dans le réglage de la température de couleur distingue la commande à deux touches et la commande à une touche. Le paramètre « Température de couleur par pression » détermine le principe de variation à une touche ou à deux touches.

Commande à deux touches	Commande à une touche
Plus froid (MARCHE)	Plus froid/plus chaud (COM)
Plus chaud (ARRÊT)	Plus froid (COM)
	Plus chaud (COM)

Avec la commande à deux touches, l'appareil envoie un télégramme pour l'activation ou la désactivation lors d'un actionnement bref et un télégramme pour une variation plus froide ou plus chaude de la température de couleur lors d'un actionnement prolongé.

Avec la commande à une touche, l'appareil envoie alternativement des télégrammes d'activation et de désactivation lors de chaque actionnement bref du bouton concerné (« COM »). En cas d'actionnement prolongé, l'appareil envoie soit un télégramme pour une variation plus froide, soit un télégramme pour une variation plus chaude, soit en alternance les télégrammes « température de couleur plus froide » et « température de couleur plus chaude ».

### 8.1.4.3 Luminosité et température de couleur

Le processus de variation peut, via des objets individuels, modifier uniquement la luminosité ou uniquement la température de couleur.

En option, le processus de variation peut également ajuster la luminosité et la température de couleur ensemble via un objet combiné.

La fonction « Variation et température de couleur » dans le réglage de la luminosité et de la température de couleur distingue la commande à deux touches et la commande à une touche. Le paramètre « Luminosité + température de couleur par pression » détermine le principe de variation à une touche ou à deux touches.

Commande à deux touches	Commande à une touche
Plus clair + plus froid (MARCHE)	Plus clair + plus froid/plus sombre + plus chaud (COM)
Plus sombre + plus chaud (ARRÊT)	Plus clair + plus froid (COM)
	Plus sombre + plus chaud (COM)

Avec la commande à deux touches, l'appareil envoie un télégramme pour l'activation ou la désactivation lors d'un actionnement bref et un télégramme pour une variation plus chaude / plus froide ou pour une variation plus sombre / plus claire lors d'un actionnement prolongé.

Avec la commande à une touche, l'appareil envoie alternativement des télégrammes d'activation et de désactivation lors de chaque actionnement bref du bouton concerné (« COM »). En cas d'actionnement prolongé, l'appareil envoie soit un télégramme pour une variation plus claire / plus froide, soit un télégramme pour une variation plus sombre / plus chaude, soit alternativement les télégrammes « Plus clair + plus froid » et « Plus sombre + plus chaud ».

### 8.1.4.4 Tableau de paramètres

Les paramètres suivants sont disponibles dans la fonction de canal « Bouton-poussoir » lorsque la fonction « Variation et température de couleur » est paramétrée.

Commande de variation	<b>Objet individuel : luminosité</b> <b>Objet individuel : température de couleur</b> Objet combiné : luminosité + température de couleur
Ce paramètre permet de faire varier la luminosité ou la température de couleur via un objet individuel ou de commander la luminosité et la température de couleur ensemble via un objet combiné	
Luminosité par pression	aucune réaction <b>Plus clair (MARCHE)</b> Plus sombre (ARRÊT) Plus clair/plus sombre (COM) Plus clair (COM) Plus sombre (COM)
Ce paramètre détermine la réaction si un bouton est actionné. Si l'appareil doit effectuer une commutation en cas d'actionnement bref, les objets de commutation correspondants d'autres capteurs avec la même fonction doivent être reliés entre eux. Ce paramètre n'est visible que si : Commande de variation = Objet individuel : Luminosité	
Température de couleur par pression	aucune réaction <b>Plus froid (MARCHE)</b> Plus chaud (ARRÊT) Plus froid/plus chaud (COM) Plus froid (COM) Plus chaud (COM)
Ce paramètre détermine la réaction si un bouton est actionné. Si l'appareil doit effectuer une commutation en cas d'actionnement bref, les objets de commutation correspondants d'autres capteurs avec la même fonction doivent être reliés entre eux. Ce paramètre n'est visible que si : Commande de variation = Objet unique : Température de couleur	

Luminosité + température de couleur par pression	<p>aucune réaction</p> <p>Plus clair + plus froid (MARCHE)</p> <p>Plus sombre + plus chaud (ARRÊT)</p> <p><b>Plus clair + plus froid/plus sombre + plus chaud (COM)</b></p> <p>Plus clair + plus froid (COM)</p> <p>Plus sombre + plus chaud (COM)</p>
--	--

Ce paramètre détermine la réaction si un bouton est actionné.

Si l'appareil doit effectuer une commutation en cas d'actionnement bref, les objets de commutation correspondants d'autres capteurs avec la même fonction doivent être reliés entre eux.

Ce paramètre n'est visible que si : Commande de variation = objet combiné : luminosité + température de couleur

Paramètres avancés	<p>Actif</p> <p><b>Inactif</b></p>
--------------------	------------------------------------

Si les paramètres avancés sont activées, l'ETS indique les paramètres suivants.

Temps entre la commutation et la variation	0 ... 50 s   100 ... <b>400</b> ... 990 ms
--	--

Ce paramètre définit pendant combien de temps le bouton doit être actionné pour qu'un télégramme de variation soit envoyé.

Variation plus claire de	<p>1,5 %</p> <p>3 %</p> <p>6 %</p> <p>12,5 %</p> <p>25 %</p> <p>50 %</p> <p><b>100 %</b></p>
--------------------------	--

Ce paramètre permet de régler l'étape de variation relative pour la variation plus claire. À chaque pression de bouton, la variation ne dépasse pas le palier paramétré.

Les petits pas de variation sont particulièrement recommandés si l'appareil répète automatiquement les télégrammes de variation (voir « Répétition de télégramme »).

Variation plus sombre de	1,5 % 3 % 6 % 12,5 % 25 % 50 % <b>100 %</b>
--------------------------	---

Ce paramètre permet de régler l'étape de variation relative pour la variation plus sombre. À chaque pression de bouton, la variation ne dépasse pas le palier paramétré.

Les petits pas de variation sont particulièrement recommandés si l'appareil répète automatiquement les télégrammes de variation (voir « Répétition de télégramme »).

Température de couleur plus froide de	1,5 % 3 % 6 % 12,5 % 25 % 50 % <b>100 %</b>
---------------------------------------	---

Ce paramètre permet de régler le pas de variation relatif lors de l'augmentation de la température de couleur. À chaque pression de bouton, la variation ne dépasse pas le palier paramétré.

Les petits pas de variation sont particulièrement recommandés si l'appareil répète automatiquement les télégrammes de variation (voir « Répétition de télégramme »).

Température de couleur plus chaude de	1,5 % 3 % 6 % 12,5 % 25 % 50 % <b>100 %</b>
---------------------------------------	---

Ce paramètre permet de régler le pas de variation relatif lors de la diminution de la température de couleur. À chaque pression de bouton, la variation ne dépasse pas le palier paramétré.

Les petits pas de variation sont particulièrement recommandés si l'appareil répète automatiquement les télégrammes de variation (voir « Répétition de télégramme »).



Arrêter le télégramme	Actif Inactif
<p>Avec « Actif », l'appareil envoie un télégramme pour arrêter l'opération de variation lors du relâchement du bouton.</p> <p>Si l'appareil envoie des télégrammes pour une variation par petits paliers, le télégramme d'arrêt n'est en général pas nécessaire.</p>	
Répétition du télégramme	Actif Inactif
<p>Ici, la répétition des télégrammes peut être activée pour la variation. Si la répétition de télégramme est activée, l'appareil envoie des télégrammes de variation relatifs (en respectant l'incrément paramétré) de manière cyclique sur le bus en cas de pression prolongée du bouton.</p>	
Intervalle de temps entre deux télégrammes	200 ms 300 ms 400 ms 500 ms 750 ms 1000 ms 2000 ms
<p>Ce paramètre détermine à quelle rythme les télégrammes de variation sont répétés automatiquement en cas de répétition de télégrammes.</p> <p>Ce paramètre apparaît uniquement avec « Répétition de télégramme = actif » !</p>	
Après le retour de la tension de bus	aucune réaction Envoyer l'état actuel MARCHE ARRÊT
<p>Ce paramètre détermine la réaction après le retour de la tension du bus.</p> <p>Selon le paramétrage, aucun télégramme, un télégramme correspondant à l'état actuel de l'entrée sur le canal, un télégramme MARCHE ou un télégramme ARRÊT est envoyé sur le bus.</p> <p>La réaction après le retour de la tension de bus n'est exécutée qu'après écoulement de la « temporisation après le retour de la tension de bus » paramétrée (page de paramètres « Généralités »).</p>	
Fonction de blocage	Inactif Actif
<p>Ce paramètre active la fonction de blocage pour le canal.</p>	

Au début du blocage	<b>aucune réaction</b> MARCHE ARRÊT COM
Outre le blocage du canal, l'appareil peut réagir dès que le blocage se produit. Ce paramètre définit la réaction du canal au début du blocage.	
À la fin du blocage	<b>aucune réaction</b> Envoyer l'état actuel MARCHE ARRÊT COM
Outre le blocage du canal, l'appareil peut réagir immédiatement à la fin du blocage. Ce paramètre définit la réaction du canal à la fin du blocage.	
Polarité objet	<b>0 = Débloqué / 1 = Bloqué</b> 1 = Débloqué / 0 = Bloqué
Ce paramètre définit la valeur de l'objet avec laquelle la fonction de blocage est active.	

### 8.1.4.5 Liste d'objets

Les objets de communication suivants sont disponibles dans la fonction de canal « Bouton-poussoir » lorsque la fonction « Variation et température de couleur » est paramétrée. Le nom peut être adapté à l'aide du paramètre « Désignation ».

Numéro d'objet	Fonction	Nom	Type	DPT	Balise
317, 323, ..., 359	Variation - commutation	K <i>n</i> - Sortie	1 bit	1 001	K, L, -, T, A
Objet 1 bit pour l'envoi de télégrammes de commutation (MARCHE, ARRÊT).					

Numéro d'objet	Fonction	Nom	Type	DPT	Balise
318, 324, ..., 360	Variation - luminosité	K <i>n</i> - Sortie	4 bit	3 007	K, L, -, T, A
Objet 4 bits pour l'envoi de télégrammes de variation relatifs pour le réglage de la luminosité.					

Numéro d'objet	Fonction	Nom	Type	DPT	Balise
318, 324, ..., 360	Variation - luminosité et température de couleur	K <i>n</i> - Sortie	3 octets	250 600	K, L, -, T, A
Objet 3 octets pour l'envoi de télégrammes de variation pour le réglage conjoint de la luminosité et de la température de couleur.					

Numéro d'objet	Fonction	Nom	Type	DPT	Balise
319, 325, ..., 361	Variation - commutation - état	K <i>n</i> - Entrée	1 bit	1 001	K, -, E, -, A
Objet 1 bit pour la réception de télégrammes de retour d'informations (MARCHE, ARRÊT).					
Cet objet est visible si le paramètre « ... en appuyant » est paramétré sur « COM ».					

Numéro d'objet	Fonction	Nom	Type	DPT	Balise
320, 326, ..., 362	Variation - température de couleur	K <i>n</i> - Sortie	4 bit	3 007	K, L, -, T, A
Objet 4 bits pour l'envoi de télégrammes de variation relatifs pour le réglage de la température de couleur.					

Numéro d'objet	Fonction	Nom	Type	DPT	Balise
321, 327, ..., 363	Variation - Blocage	K <i>n</i> - Entrée	1 bit	1 003	K, -, E, -, A
Objet 1 bit pour l'activation ou la désactivation de la fonction de blocage. La polarité d'objet est paramétrable.					

### 8.1.5 Store/volet roulant/marquise/lucarne

Dans la fonction de canal « Bouton-poussoir », le bouton-poussoir peut être paramétré sur la fonction « Store / Volet roulant / Marquise / Fenêtre de toit ». Pour la fonction « store / volet roulant / marquise / fenêtre de toit », ETS affiche jusqu'à trois objets de communication pour chaque canal. Les paramètres permettent de déterminer les valeurs que les objets « store » reçoivent lorsqu'on appuie dessus. En outre, il est possible de paramétrer le comportement du canal après le retour de la tension du bus et d'activer une fonction de blocage.

Le paramètre « Type de tablier » permet de choisir s'il faut commander des « stores » ou des « volets roulants / marquises / fenêtres de toit ». En fonction du réglage, les valeurs sélectionnables du paramètre « Ordre des instructions » diffèrent.

La fonction « Store / Volet roulant / Marquise / Lucarne » distingue la commande à deux touches (HAUT, BAS) de la commande à une touche (COM). Le paramètre « Instruction par pression » détermine le principe de store à une ou deux touches.

Commande à deux touches	Commande à une touche
MONTER	COM
BAISSER	

La commande à deux touches signifie que l'appareil envoie, par exemple, un télégramme de montée lorsqu'on actionne un canal et un télégramme de descente lorsqu'on actionne un autre canal.

La commande à une touche signifie que l'appareil change la direction du télégramme long à chaque actionnement prolongé. Plusieurs télégrammes de temps court qui se suivent ont chacun la même direction.

#### État

Si l'actionneur peut être commandé par plusieurs postes, il est nécessaire pour une commande à une touche sans erreur que les objets longue durée des postes de commande soient reliés entre eux. Sinon, l'appareil ne pourrait pas détecter que l'actionneur est commandé d'un autre endroit, après quoi il devrait être actionné deux fois lors de l'utilisation suivante pour obtenir la réaction souhaitée.

#### Concepts de commande

Pour la commande des entraînements de stores, volets roulants, marquises ou des entraînements similaires, l'appareil prend en charge quatre concepts de commande où les télégrammes sont envoyés avec un déroulement chronologique différent. De cette manière, il est possible de commander les concepts d'entraînement les plus variés avec l'appareil.

#### Concept de commande « pas à pas - haut/bas - pas à pas »

- i** Le concept de commande « Pas à pas - Haut / Bas - Pas à pas » remplace le concept de commande « Court - Long - Court ».

Lors de la sélection du concept de commande « Pas à pas - Haut / Bas - Pas à pas », l'appareil a le comportement suivant :

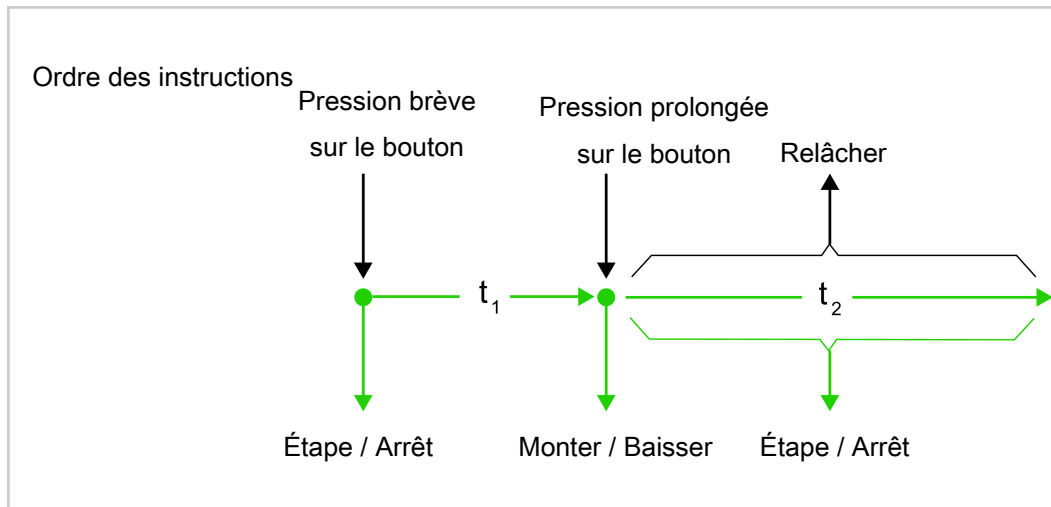

Figure 10: Concept de commande « Pas à pas Haut / Bas - Pas à pas »

- Au moment même où le bouton est actionné, l'appareil envoie un télégramme de courte durée. Cela permet d'arrêter un entraînement en mouvement et de démarrer le temps  $t_1$  (« Pression prolongée sur le bouton à partir de »). Si le bouton est relâché pendant le laps de temps  $t_1$ , aucun autre télégramme n'est envoyé. Cette étape sert à arrêter un fonctionnement continu en cours. Le réglage de la durée « Pression prolongée sur le bouton à partir de » sur l'appareil doit être plus court que le fonctionnement courte durée de l'actionneur pour que le store ne fonctionne pas par à-coups.
- Si le bouton reste actionné plus longtemps que la durée  $t_1$ , le bouton-poussoir envoie un télégramme de longue durée pour la mise en marche de l'entraînement après écoulement de la durée  $t_1$  puis la durée  $t_2$  démarre (« Fenêtre temporelle pour le réglage des lamelles »).
- Si le bouton est relâché pendant la fenêtre temporelle de réglage des lamelles, l'appareil envoie un autre télégramme de courte durée. Cette fonction est utilisée pour le réglage des lamelles d'un store. Les lamelles peuvent ainsi être stoppées dans n'importe quelle position pendant leur rotation. La « fenêtre temporelle pour le réglage des lamelles » doit être choisie de façon à être égale à la durée nécessaire à l'entraînement pour l'orientation complète des lamelles. Si la « fenêtre temporelle pour le réglage des lamelles » est choisie plus longue que le temps de déplacement complet de l'entraînement, une fonction tactile est également possible. Dans ce cas, l'entraînement ne fonctionne que si le bouton est maintenu enfoncé.
- Si le bouton est maintenu enfoncé plus longtemps que  $t_2$ , l'appareil n'envoie aucun télégramme supplémentaire. L'entraînement continue de fonctionner jusqu'à atteindre la position finale.

#### Concept de commande « haut/bas - pas à pas »

- i** Le concept de commande « Haut/bas - Pas à pas » remplace le concept de commande « Long - Court ».

Lors de la sélection du concept de commande « Haut / Bas - Pas à pas », l'appareil a le comportement suivant :

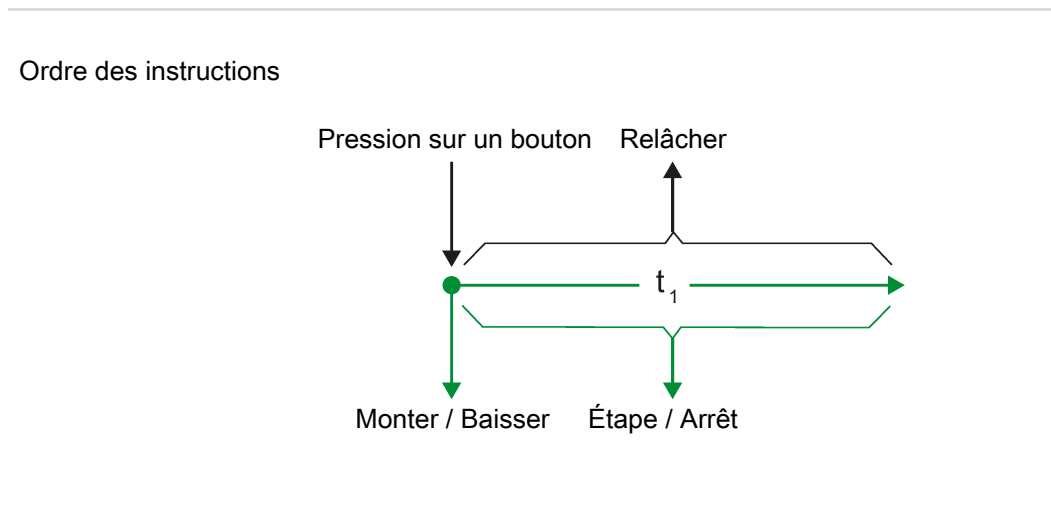

Figure 11: Concept de commande « Haut/bas - Pas à pas »

- Au moment même où le bouton est actionné, l'appareil envoie un télégramme longue durée. L'entraînement commence alors à se déplacer et le temps  $t_1$  (« fenêtre de temps pour le réglage des lamelles ») est lancé.
- i** Les actionneurs de stores doivent générer une pause lors de l'inversion du sens de mouvement afin d'éviter un endommagement du moteur.
- Si le bouton est relâché pendant la fenêtre temporelle de réglage des lamelles, l'appareil envoie un télégramme de courte durée. Cette fonction est utilisée pour le réglage des lamelles d'un store. Les lamelles peuvent ainsi être stoppées dans n'importe quelle position pendant leur rotation. La « fenêtre de temps pour le réglage des lamelles » doit être choisie aussi grande que le temps nécessaire à l'entraînement pour l'orientation complète des lamelles. Si la « fenêtre de temps pour le réglage des lamelles » est choisie plus longue que le temps de déplacement complet de l'entraînement, une fonction tactile est également possible. Dans ce cas, l'entraînement ne fonctionne que si le bouton est maintenu enfoncé.
- Si le bouton est maintenu enfoncé plus longtemps que  $t_1$ , l'appareil n'envoie aucun télégramme supplémentaire. L'entraînement continue de fonctionner jusqu'à atteindre la position finale.

#### Concept de commande « pas à pas - haut/bas »

- i** Le concept de commande « Pas à pas - Haut / Bas » remplace le concept de commande « Court - Long ».

Lors de la sélection du concept de commande « Pas à pas - Haut / Bas », l'appareil a le comportement suivant :

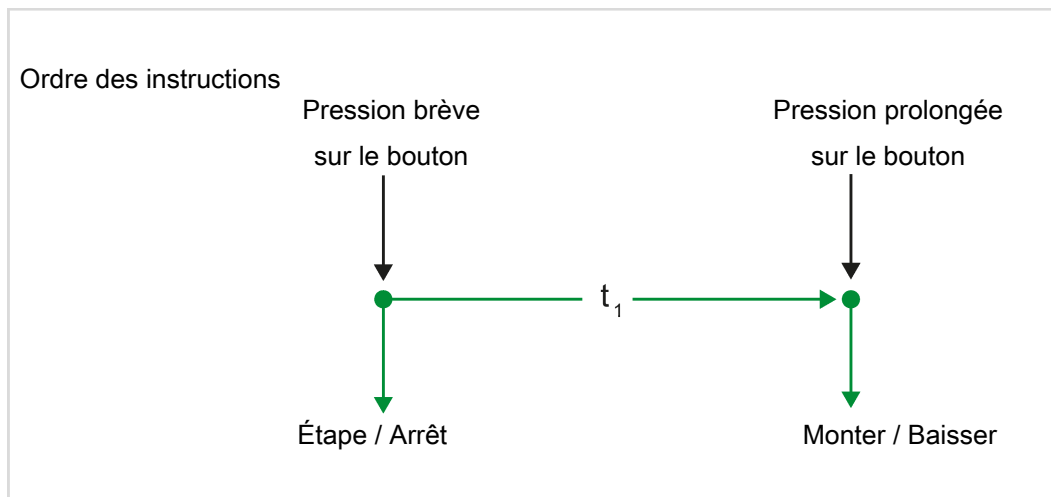

Figure 12: Concept de commande « pas à pas - haut/bas »

- Au moment même où le bouton est actionné, l'appareil envoie un télégramme de courte durée. Cela permet d'arrêter un entraînement en mouvement et de démarrer le temps  $t_1$  (« Pression prolongée sur le bouton à partir de »). Si le bouton est relâché pendant le laps de temps  $t_1$ , aucun autre télégramme n'est envoyé. Cette étape sert à arrêter un fonctionnement continu en cours. Le réglage de la durée « Pression prolongée sur le bouton à partir de » sur l'appareil doit être plus court que le fonctionnement courte durée de l'actionneur pour que le store ne fonctionne pas par à-coups.
- Si le bouton reste actionné plus longtemps que la durée  $t_1$ , le bouton-poussoir envoie un télégramme de longue durée pour la mise en marche de l'entraînement après écoulement de la durée  $t_1$ .
- En relâchant le bouton, le bouton-poussoir n'envoie aucun autre télégramme. L'entraînement continue de fonctionner jusqu'à atteindre la position finale.

#### Concept de commande « haut/bas - pas à pas ou pas à pas »

- i** Le concept de commande « Haut/Bas - Pas à pas ou Pas à pas » remplace le concept de commande « Long - Court ou Court ».

Lors de la sélection du concept de commande « Haut / Bas - Pas à pas ou Pas à pas », l'appareil a le comportement suivant :



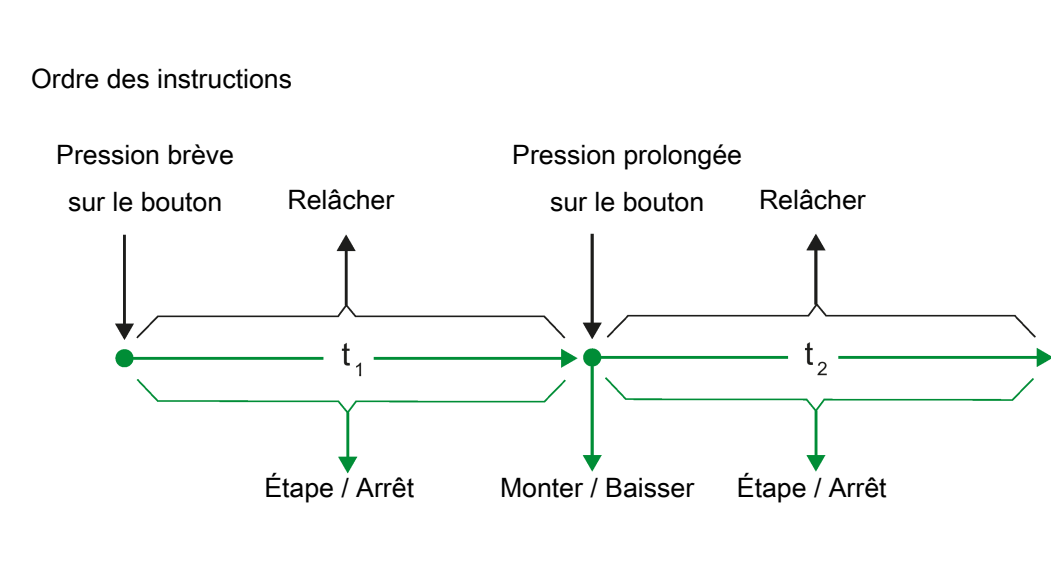

Figure 13: Concept de commande « haut/bas - pas à pas »

- Immédiatement après avoir appuyé sur le bouton, l'appareil démarre la durée  $t_1$  (« Pression prolongée sur le bouton à partir de ») et attend. Si, avant écoulement de  $t_1$ , le bouton est relâché, l'appareil envoie un télégramme de courte durée. Un entraînement en marche peut ainsi être stoppé. Un entraînement à l'arrêt tourne les lamelles d'un pas.
- Si le bouton est toujours maintenue enfoncé après l'écoulement de  $t_1$ , l'appareil envoie un télégramme longue durée et démarre le temps  $t_2$  (« fenêtre de temps Réglage des lamelles »).

- i** Les actionneurs de stores doivent générer une pause lors de l'inversion du sens de mouvement afin d'éviter un endommagement du moteur.
- Si le bouton est relâché pendant la durée  $t_2$ , l'appareil envoie un autre télégramme de courte durée. Cette fonction est utilisée pour le réglage des lamelles d'un store. Les lamelles peuvent ainsi être stoppées dans n'importe quelle position pendant leur rotation.  
La « fenêtre de temps pour le réglage des lamelles » doit être choisie aussi grande que le temps nécessaire à l'entraînement pour l'orientation complète des lamelles. Si la « fenêtre de temps pour le réglage des lamelles » est choisie plus longue que le temps de déplacement complet de l'entraînement, une fonction tactile est également possible. Dans ce cas, l'entraînement ne fonctionne que si le bouton est maintenu enfoncé.
  - Si le bouton est maintenu enfoncé plus longtemps que  $t_2$ , l'appareil n'envoie aucun télégramme supplémentaire. L'entraînement continue de fonctionner jusqu'à atteindre la position finale.

### 8.1.5.1 Tableau de paramètres

Les paramètres suivants sont disponibles dans la fonction de canal « Bouton-poussoir » lorsque la fonction paramétrée est « Store / Volet roulant / Marquise / Fenêtre de toit ».

Type de suspension	Store <b>Volet roulant/marquise/lucarne</b>
Ce paramètre définit le type de tablier à commander et optimise les possibilités de réglage disponibles pour la fonction de canal.	
Instruction par pression	MONTER BAISSER <b>COM</b>
Ce paramètre détermine le sens de déplacement de l'entraînement lorsque le bouton est actionné. Avec le réglage « COM », la direction change à chaque instruction de long terme. Si plusieurs appareils doivent commander le même entraînement, les objets longue durée des appareils doivent être reliés les uns aux autres afin que le sens de déplacement puisse être changé correctement.	
Ordre des instructions	Monter/baisser - étape <b>Étape - monter/baisser</b>
Pour la commande des types de tabliers « volet roulant / marquise / fenêtre de toit », il est possible de choisir deux concepts de commande différents.	
Ordre des instructions	<b>Étape - monter/baisser - étape</b> Monter/baisser - étape Étape - monter/baisser Étape - monter/baisser ou étape
Pour la commande du store, quatre concepts de commande différents peuvent être sélectionnés.	
Pression prolongée sur le bouton à partir de (t1)	0 ... 59 s   100 ... <b>400</b> ... 990 ms
C'est ici qu'a lieu le réglage de la durée après laquelle le fonctionnement longue durée est évalué par actionnement du bouton. Ce paramètre n'est pas visible pour « Ordre des instructions = haut/bas - étape »	
Fenêtre temporelle d'ajustage des lamelles (t2)	0 ... 59 s   0 ... <b>500</b> ... 990 ms
C'est ici qu'a lieu le réglage de la durée pendant laquelle un télégramme MOVE peut être terminé (STEP) en relâchant le bouton. Cette fonction est utilisée pour le réglage des lamelles d'un store. Ce paramètre n'est pas visible pour « Ordre des instructions = étape - haut/bas »	

Afficher l'infographie	<b>Actif</b> Inactif
Lorsque l'infographie est activée, le schéma graphique de l'ordre des instructions et une information textuelle s'affichent.	
Après le retour de la tension de bus	<b>aucune réaction</b> Envoyer l'état actuel MONTER BAISSER
<p>Ce paramètre détermine la réaction après le retour de la tension du bus.</p> <p>Selon le paramétrage, aucun télégramme, un télégramme correspondant à l'état actuel de l'entrée sur le canal, un télégramme MONTEE ou un télégramme DESCENTE est envoyé sur le bus.</p> <p>La réaction après le retour de la tension de bus n'est exécutée qu'après écoulement de la « temporisation après le retour de la tension de bus » paramétrée (page de paramètres « Généralités »).</p>	
Fonction de blocage	<b>Inactif</b> Actif
Ce paramètre active la fonction de blocage pour le canal.	
Au début du blocage	<b>aucune réaction</b> MONTER BAISSER
<p>Outre le blocage du canal, l'appareil peut réagir dès que le blocage se produit.</p> <p>Ce paramètre définit la réaction du canal au début du blocage.</p>	
À la fin du blocage	<b>aucune réaction</b> Envoyer l'état actuel MONTER BAISSER
<p>Outre le blocage du canal, l'appareil peut réagir immédiatement à la fin du blocage.</p> <p>Ce paramètre définit la réaction du canal à la fin du blocage.</p>	
Polarité objet	<b>0 = Débloqué / 1 = Bloqué</b> 1 = Débloqué / 0 = Bloqué
Ce paramètre définit la valeur de l'objet avec laquelle la fonction de blocage est active.	

### 8.1.5.2 Liste d'objets

Les objets de communication suivants sont disponibles dans la fonction de canal « Bouton-poussoir » lorsque la fonction « Store / Volet roulant / Marquise / Fenêtre de toit » est paramétrée. Le nom peut être adapté à l'aide du paramètre « Désignation ».

Numéro d'objet	Fonction	Nom	Type	DPT	Balise
365, 369, ..., 393	Store - fonctionnement courte durée	K <i>n</i> - Sortie	1 bit	1 007	K, L, -, T, A
Objet de 1 bit pour l'envoi de télégrammes permettant d'arrêter un entraînement de store ou de volet roulant ou de changer brièvement le réglage des lamelles de stores.					

Numéro d'objet	Fonction	Nom	Type	DPT	Balise
366, 370, ..., 394	Store - fonctionnement longue durée	K <i>n</i> - Sortie	1 bit	1 008	K, L, E, T, A
Objet de 1 bit pour l'envoi de télégrammes permettant de monter / descendre un entraînement de store ou de volet roulant.					

Numéro d'objet	Fonction	Nom	Type	DPT	Balise
367, 371, ..., 395	Store - Blocage	K <i>n</i> - Entrée	1 bit	1 003	K, -, E, -, A
Objet 1 bit pour l'activation ou la désactivation de la fonction de blocage. La polarité d'objet est paramétrable.					

## 8.1.6 Transmission de valeur

Dans la fonction de canal « bouton-poussoir », le bouton-poussoir peut être paramétré sur la fonction « Transmission de valeur ». Pour la fonction « Transmission de valeur », l'ETS affiche jusqu'à six objets de communication pour chaque canal. Les paramètres permettent de déterminer la valeur que les objets « Transmission de valeur » reçoivent lorsqu'on appuie dessus.

Avec la fonction « Transmission de valeur », l'appareil envoie des valeurs paramétrées sur le bus lorsqu'on appuie sur un bouton.

### Réglage de valeur

En outre, il est possible de paramétrer un réglage de valeur ainsi que le comportement du canal après le retour de la tension de bus et d'activer une fonction de blocage. Aucune différence n'est faite entre un actionnement prolongé et bref.

Dans la fonction de transmission de valeur avec réglage de valeur, l'appareil envoie la valeur paramétrée en cas d'actionnement bref du bouton. Après le premier réglage de valeur, si l'on actionne brièvement le bouton, soit l'appareil continue d'envoyer la valeur paramétrée, soit l'appareil prélève la valeur à envoyer dans le réglage de valeur ou dans l'objet d'état, selon le paramétrage. Il est ainsi possible d'appeler des valeurs fixes, changeables ou envoyées par le bus.

En option, le canal effectue un réglage de valeur en cas d'actionnement prolongé du bouton. Il est par exemple possible de créer une variation absolue des valeurs. Ce faisant, il est possible de paramétrer le sens du réglage de la valeur. Le réglage de la valeur peut être configuré de manière flexible en paramétrant l'heure de démarrage en cas de pression prolongée du bouton et le laps de temps entre les télégrammes.

**i** Le réglage de la valeur n'est pas disponible pour « DPT 249.600 | Valeur de température de couleur + luminosité » et « Valeur de couleur RGBW/HSVW ».

### Plages de valeur

La transmission de valeur connaît 14 plages de valeurs différentes. Selon le cas d'application, le paramètre « Type de point de données | Plage de valeurs » détermine la plage de valeurs utilisée pour la transmission de valeur :

Fonction	Mode de fonctionnement	Extrémité inférieure de la zone de chiffres	Extrémité supérieure de la zone de chiffres
Transmission de valeur 1 octets	0...100%	0%	100%
Transmission de valeur 1 octets	0...255	0	255
Transmission de valeur 1 octets	0...360°	0°	360°
Transmission de valeur 1 octets	0...255%	0%	255%

Fonction	Mode de fonctionnement	Extrémité inférieure de la zone de chiffres	Extrémité supérieure de la zone de chiffres
Transmission de valeur 1 octets	-128...127	-128	127
Transmission de valeur 2 octets	0...65535	0	65535
Transmission de valeur 2 octets	Valeur de température de couleur	1000 K	10000 K
Transmission de valeur 2 octets	-32768...32767	-32768	32767
Transmission de valeur 2 octets	Valeur de température	0 °C	40 °C
Transmission de valeur 2 octets	Valeur de luminosité	0 Lux	1500 Lux
Transmission de valeur 6 octets	Valeur de température de couleur + luminosité	1000 K   0 %	10000 K   100 %
Transmission de valeur 3 octets	RGB/HSV avec défilement du cercle chromatique	#000000	#FFFFFF
Transmission de valeur 3 octets	RGB/HSV avec réglage de la luminosité	#000000	#FFFFFF
Transmission de valeur 6 octets	Valeur de couleur RGBW/HSVW	#000000 + 0	#FFFFFF + 255

Il est possible de paramétrer les valeurs adaptées à ces plages et pouvant être envoyées au bus pour chaque actionnement de bouton.

### 8.1.6.1 Tableau de paramètres

Les paramètres suivants sont disponibles dans la fonction de canal « Bouton-poussoir » lorsque la fonction « Transmission de valeur » est paramétrée.

Type de point de données   Plage de valeurs	DPT 5.001   0 ... 100% <b>DPT 5.010   0 ... 255</b> DPT 5.003   0 ... 360° DPT 5.004   0 ... 255% DPT 6.010   -128 ... 127 DPT 7.001   0 ... 65535 DPT 7.600   1000 ... 10000 K DPT 8.001   -32768 ... 32767 DPT 9.001   0 ... 40 °C DPT 9.004   0 ... 1500 Lux DPT 249.600   Valeur de température de couleur + luminosité RGB/HSV avec défilement du cercle chromatique (RGB : DPT 232.600, HSV : DPT 5.003, DPT 5.001, DPT 5.001) RGB/HSV avec réglage de la luminosité (RGB : DPT 232.600, HSV : DPT 5.003, DPT 5.001, DPT 5.001) Valeur de couleur RGBW/HSVW (RGBW : DPT 251.600, HSVW : DPT 5.003, DPT 5.001, DPT 5.001, DPT 5.001)
---	--

La fonction « Transmission de valeur » fait la distinction entre les valeurs à 1 octet, 2 octets, 3 octets et 6 octets.

Les paramètres suivants et leurs possibilités de réglage dépendent du réglage de ce paramètre.

Valeur par pression	0 ... 100%
Ce paramètre détermine la valeur d'objet lorsque le bouton est actionné. Il n'est visible que pour « Type de point de données   Plage de valeurs = DPT 5.001   0 ... 100% ».	
Valeur par pression	0 ... 255
Ce paramètre détermine la valeur d'objet lorsque le bouton est actionné. Il n'est visible que pour « Type de point de données   Plage de valeurs = DPT 5.010   0 ... 255 ».	

Valeur par pression	0 ... 360°
Ce paramètre détermine la valeur d'objet lorsque le bouton est actionné. Il n'est visible que pour « Type de point de données   Plage de valeurs = DPT 5.003   0 ... 360° ».	
Valeur par pression	0 ... 255%
Ce paramètre détermine la valeur d'objet lorsque le bouton est actionné. Il n'est visible que pour « Type de point de données   Plage de valeurs = DPT 5.004   0 ... 255% ».	
Valeur par pression	-128...0 ... 127
Ce paramètre détermine la valeur d'objet lorsque le bouton est actionné. Il n'est visible que pour « Type de point de données   Plage de valeurs = DPT 6.010   -128 ... 127 ».	
Valeur par pression	0 ... 65535
Ce paramètre détermine la valeur d'objet lorsque le bouton est actionné. Il n'est visible que pour « Type de point de données   Plage de valeurs = DPT 7.001   0 ... 65535 ».	
Valeur de température de couleur par pression	1000 ... 2700 ... 10000 K
Ce paramètre détermine la valeur d'objet lorsque le bouton est actionné. Il n'est visible que pour « Type de point de données   Plage de valeurs = DPT 7.600   1000 ... 10000 K ».	
Valeur par pression	-32768 ... 0 ... 32767
Ce paramètre détermine la valeur d'objet lorsque le bouton est actionné. Il n'est visible que pour « Type de point de données   Plage de valeurs = DPT 8.001   -32768 ... 32767 ».	
Valeur de température par pression	0 ... 20 ... 40 °C
Ce paramètre détermine la valeur d'objet lorsque le bouton est actionné. Il n'est visible que pour « Type de point de données   Plage de valeurs = DPT 9.001   0 ... 40 °C ».	
Valeur de luminosité par pression	0, 50 ... 300 ... 1500 Lux
Ce paramètre détermine la valeur d'objet lorsque le bouton est actionné. Il n'est visible que pour « Type de point de données   Plage de valeurs = DPT 9.004   0 ... 1500 Lux ».	



Valeur de température de couleur par pression	1000 ... <b>2700</b> ... 10000 K
Ce paramètre détermine la valeur d'objet lorsque le bouton est actionné. Il n'est visible que pour « Type de point de données   Plage de valeurs = DPT 249.600   Valeur de température de couleur + Luminosité ».	
Valeur de luminosité par pression	0 ... 100%
Ce paramètre détermine la valeur d'objet lorsque le bouton est actionné. Il n'est visible que pour « Type de point de données   Plage de valeurs = DPT 249.600   Valeur de température de couleur + Luminosité ».	
Durée de réglage dans l'actionneur	0 ... 100 min, 0, 1 ... 59 s, 0 ... 900 ms
Ce paramètre détermine la valeur d'objet lorsque le bouton est actionné. Il n'est visible que pour « Type de point de données   Plage de valeurs = DPT 249.600   Valeur de température de couleur + Luminosité ».	
Valeur de couleur par pression	#000000 ... <b>#FFFFFF</b>
Ce paramètre détermine les valeurs des objets Transmission de valeur 3 octets (ou Transmission de valeur 6 octets), Valeur de luminosité (V), Saturation (S) et Angle de teinte (H) lorsque le bouton est actionné. Il est visible pour « Type de point de données   Plage de valeurs = RGB/HSV avec défilement du cercle chromatique (RGB : DPT 232.600, HSV : DPT 5.003, DPT 5.001, DPT 5.001) », « Type de point de données   Plage de valeurs = RGB/HSV avec réglage de la luminosité (RGB : DPT 232.600, HSV : DPT 5.003, DPT 5.001, DPT 5.001) » et « Type de point de données   Plage de valeurs = valeur de couleur RGBW/HSVW (RGBW : DPT 251.600, HSVW : DPT 5.003, DPT 5.001, DPT 5.001, DPT 5.001) ». La valeur (RGB/HSV) est paramétrée via un color picker. Pour le type de point de données   plage de valeurs « Valeur de couleur RGBW/HSVW (RGBW : DPT 251.600, HSVW : DPT 5.003, DPT 5.001, DPT 5.001, DPT 5.001) », la valeur de blanc est paramétrée par un curseur séparé.	
Niveau de blanc par pression	0 ... <b>255</b>
Ce paramètre détermine la valeur de l'objet Valeur de blanc (W) lorsque le bouton est actionné. Il n'est visible que pour « Type de point de données   Plage de valeurs = Valeur de couleur RGBW/HSVW (RGBW : DPT 251.600, HSVW : DPT 5.003, DPT 5.001, DPT 5.001, DPT 5.001) ».	

Réglage de valeur	Actif Inactif
<p>Dans la fonction de canal « Bouton-poussoir », l'appareil peut effectuer un réglage de valeur dans la fonction « Transmission de valeur ».</p> <p>Si le réglage de valeur est activé par une pression prolongée sur le bouton, l'ETS indique d'autres paramètres.</p> <p><b>i</b> Le réglage de la valeur n'est pas disponible pour « DPT 249.600   Valeur de température de couleur + luminosité » et « Valeur de couleur RGBW/HSVW ».</p>	
Valeur de démarrage	comme la valeur paramétrée comme la valeur après le dernier réglage <b>comme la valeur de l'objet d'état</b>
<p>Le réglage de valeur peut démarrer avec différentes valeurs de départ.</p> <p>Avec « Comme la valeur paramétrée » : l'appareil démarre systématiquement à chaque commande longue par la valeur programmée par l'ETS.</p> <p>Avec « Comme la valeur après le dernier réglage » : l'appareil démarre lors de la commande longue par la valeur qu'il a lui-même envoyée en dernier.</p> <p>Avec « Comme la valeur de l'objet d'état » : l'appareil démarre lors de la commande longue avec la valeur envoyée en dernier par lui-même ou par un autre appareil, avec cette adresse de groupe.</p> <p><b>i</b> Cette sélection n'est disponible que pour les codeurs de valeur 1 octet ou 2 octets.</p>	
Valeur de démarrage	<b>comme la valeur de couleur paramétrée</b> comme la valeur après le dernier réglage comme la valeur de l'objet d'état Angle de couleur (H) comme la valeur de l'objet d'état RGB
<p>Le réglage de valeur peut démarrer avec différentes valeurs de départ.</p> <p>Avec « Comme la valeur de couleur paramétrée » : l'appareil démarre systématiquement à chaque commande longue par la valeur programmée par l'ETS.</p> <p>Avec « Comme la valeur après le dernier réglage » : l'appareil démarre lors de la commande longue par la valeur qu'il a lui-même envoyée en dernier.</p> <p>Avec « Comme la valeur de l'objet d'état Angle de couleur (H) » : l'appareil démarre lors de la commande longue avec la valeur envoyée en dernier par lui-même ou par un autre appareil, avec cette adresse de groupe.</p> <p>Avec « Comme la valeur de l'objet d'état RGB » : l'appareil démarre lors de la commande longue avec la valeur envoyée en dernier par lui-même ou par un autre appareil, avec cette adresse de groupe.</p> <p><b>i</b> Cette sélection n'est disponible que pour RGB/HSV avec défilement du cercle chromatique.</p>	

Valeur de démarrage	<p><b>comme la valeur de couleur paramétrée</b>  comme la valeur après le dernier réglage  comme la valeur de l'objet d'état Luminosité (V)  comme la valeur de l'objet d'état RGB</p>
<p>Le réglage de valeur peut démarrer avec différentes valeurs de départ.</p> <p>Avec « Comme la valeur de couleur paramétrée » : l'appareil démarre systématiquement à chaque commande longue par la valeur programmée par l'ETS.</p> <p>Avec « Comme la valeur après le dernier réglage » : l'appareil démarre lors de la commande longue par la valeur qu'il a lui-même envoyée en dernier.</p> <p>Avec « Comme la valeur de l'objet d'état Luminosité (V) » : l'appareil démarre lors de la commande longue avec la valeur envoyée en dernier par lui-même ou par un autre appareil, avec cette adresse de groupe.</p> <p>Avec « Comme la valeur de l'objet d'état RGB » : l'appareil démarre lors de la commande longue avec la valeur envoyée en dernier par lui-même ou par un autre appareil, avec cette adresse de groupe.</p> <p><b>i</b> Cette sélection est uniquement disponible avec RGB/HSV avec réglage de luminosité.</p>	
Direction	<p>vers le haut  vers le bas  <b>commutation (en alternance)</b></p>
<p>En cas de commande longue, l'appareil peut, soit toujours changer les valeurs dans le même sens, soit enregistrer le sens du dernier changement et l'inverser lors d'une nouvelle pression de bouton.</p> <p><b>i</b> Cette sélection n'est disponible que pour les codeurs de valeur 1 octet ou 2 octets.</p>	
Direction	<p><b>Défilement de couleurs dans le sens horaire (rouge -&gt; vert -&gt; bleu -&gt; rouge -&gt; ...)</b>  Défilement de couleurs dans le sens anti-horaire (rouge -&gt; bleu -&gt; vert -&gt; rouge -&gt; ...)  Défilement de couleurs en commutation (alternant à chaque nouveau flanc montant)</p>
<p>En cas de commande longue, l'appareil peut, soit toujours changer les valeurs dans le même sens, soit enregistrer le sens du dernier changement et l'inverser lors d'une nouvelle pression de bouton.</p> <p><b>i</b> Cette sélection n'est disponible que pour RGB/HSV avec défilement du cercle chromatique.</p>	

Direction	<b>plus clair</b> plus sombre <b>commutation (en alternance)</b>
<p>En cas de commande longue, l'appareil peut, soit toujours changer les valeurs dans le même sens, soit enregistrer le sens du dernier changement et l'inverser lors d'une nouvelle pression de bouton.</p> <p><b>i</b> Cette sélection est uniquement disponible avec RGB/HSV avec réglage de luminosité.</p>	
Incrément	<b>1 ... 15</b>
<p>Lors d'un changement de valeur, l'appareil calcule la nouvelle valeur de télégramme à partir de la valeur précédente et de l'incrément réglé. Si elle descend en dessous de la limite inférieure de la plage de réglage ou si elle dépasse la limite supérieure, elle adapte l'incrément automatiquement pour le dernier pas.</p> <p><b>i</b> Ce choix n'est disponible que pour les codeurs de valeur 1 octet.</p>	
Incrément	1, 2, 5, 10, 20, 50, 75, <b>100</b> , 200, 500, 750, 1000
<p>Lors d'un changement de valeur, l'appareil calcule la nouvelle valeur de télégramme à partir de la valeur précédente et de l'incrément réglé. Si elle descend en dessous de la limite inférieure de la plage de réglage ou si elle dépasse la limite supérieure, elle adapte l'incrément automatiquement pour le dernier pas.</p> <p><b>i</b> Cette sélection n'est disponible que pour les transmissions de valeur 2 octets (0 ... 65535 et -32768 ... 32767) disponible.</p>	
Incrément	0,5, <b>1</b> , 1,5, 2, ..., 40
<p>Lors d'un changement de valeur, l'appareil calcule la nouvelle valeur de télégramme à partir de la valeur précédente et de l'incrément réglé. Si elle descend en dessous de la limite inférieure de la plage de réglage ou si elle dépasse la limite supérieure, elle adapte l'incrément automatiquement pour le dernier pas.</p> <p><b>i</b> Cette sélection n'est disponible que pour les transmissions de valeur 2 octets (0 ... 40°C).</p>	
Incrément	1, 10, 20, ..., <b>500</b> , ..., 1000
<p>Lors d'un changement de valeur, l'appareil calcule la nouvelle valeur de télégramme à partir de la valeur précédente et de l'incrément réglé. Si elle descend en dessous de la limite inférieure de la plage de réglage ou si elle dépasse la limite supérieure, elle adapte l'incrément automatiquement pour le dernier pas.</p> <p><b>i</b> Cette sélection n'est disponible que pour les transmissions de valeur 2 octets (1000 ... 10000 K).</p>	

Incrément	1, 2, 3, ..., <b>50</b> , ..., 1500 Lux
Lors d'un changement de valeur, l'appareil calcule la nouvelle valeur de télégramme à partir de la valeur précédente et de l'incrément réglé. Si elle descend en dessous de la limite inférieure de la plage de réglage ou si elle dépasse la limite supérieure, elle adapte l'incrément automatiquement pour le dernier pas.	
<p><b>i</b> Cette sélection n'est disponible que pour les transmissions de valeur 2 octets (0 ... 1500 Lux).</p>	

Incrément	1, 2, 4, 5, 10, 20, 25, 30, 50, 60 °
Lors d'un changement de valeur, l'appareil calcule la nouvelle valeur de télégramme à partir de la valeur précédente et de l'incrément réglé. Si elle descend en dessous de la limite inférieure de la plage de réglage ou si elle dépasse la limite supérieure, elle adapte l'incrément automatiquement pour le dernier pas.	
<p><b>i</b> Cette sélection n'est disponible que pour les transmissions de valeur 3 octets (RGB/HSV).</p>	

Réglage de valeur démarré au bout de	0,5 s à partir de l'actionnement du bouton 1 s à partir de l'actionnement du bouton 2 s à partir de l'actionnement du bouton 3 s à partir de l'actionnement du bouton <b>5 s</b> à partir de l'actionnement du bouton
Ce paramètre détermine le moment à partir duquel l'appareil démarre le réglage de la valeur après le début d'un actionnement de bouton.	

Intervalle de temps entre deux télégrammes	<b>0,5 s</b> 1 s 2 s 3 s
Ce paramètre détermine la vitesse à laquelle l'appareil envoie de nouveaux télégrammes lors du réglage de valeur.	

Réglage de valeur avec dépassement	Actif <b>Inactif</b>
Si le réglage de valeur doit s'effectuer sans dépassement (réglage « inactif ») et que l'appareil atteint la limite inférieure ou supérieure de la plage de réglage lors du réglage de valeur, le réglage de valeur est automatiquement arrêté.	
Si le réglage de valeur doit s'effectuer avec dépassement (réglage « actif ») et que l'appareil atteint la limite inférieure ou supérieure de la plage, il envoie la valeur de cette limite de plage et insère ensuite une pause dont la durée équivaut à deux incréments. L'appareil envoie ensuite un télégramme avec la valeur de l'autre limite de plage et poursuit le changement de valeur dans la même direction.	

Après le retour de la tension de bus	<b>aucune réaction</b> Envoyer l'état actuel Envoyer la valeur
<p>Ce paramètre détermine la réaction après le retour de la tension du bus.</p> <p>Selon le paramétrage, aucun télégramme, un télégramme correspondant à l'état actuel de l'entrée sur le canal ou une valeur paramétrée en fonction du type de point de données   plage de valeurs réglé est envoyé sur le bus.</p> <p>La réaction après le retour de la tension de bus n'est exécutée qu'après écoulement de la « temporisation après le retour de la tension de bus » paramétrée (page de paramètres « Généralités »).</p>	
Valeur	0 ... 100%
<p>Ce paramètre détermine la valeur de l'objet après le retour de la tension du bus.</p> <p>Il n'est visible que pour « Type de point de données   Plage de valeurs = DPT 5.001   0 ... 100% ».</p>	
Valeur	0 ... 255
<p>Ce paramètre détermine la valeur de l'objet après le retour de la tension du bus.</p> <p>Il n'est visible que pour « Type de point de données   Plage de valeurs = DPT 5.010   0 ... 255 ».</p>	
Valeur	0 ... 360°
<p>Ce paramètre détermine la valeur de l'objet après le retour de la tension du bus.</p> <p>Il n'est visible que pour « Type de point de données   Plage de valeurs = DPT 5.003   0 ... 360° ».</p>	
Valeur	0 ... 255%
<p>Ce paramètre détermine la valeur de l'objet après le retour de la tension du bus.</p> <p>Il n'est visible que pour « Type de point de données   Plage de valeurs = DPT 5.004   0 ... 255% ».</p>	
Valeur	-128...0 ... 127
<p>Ce paramètre détermine la valeur de l'objet après le retour de la tension du bus.</p> <p>Il n'est visible que pour « Type de point de données   Plage de valeurs = DPT 6.010   -128 ... 127 ».</p>	
Valeur	0 ... 65535
<p>Ce paramètre détermine la valeur de l'objet après le retour de la tension du bus.</p> <p>Il n'est visible que pour « Type de point de données   Plage de valeurs = DPT 7.001   0 ... 65535 ».</p>	
Valeur de température de couleur	1000 ... 2700 ... 10000 K
<p>Ce paramètre détermine la valeur de l'objet après le retour de la tension du bus.</p> <p>Il n'est visible que pour « Type de point de données   Plage de valeurs = DPT 7.600   1000 ... 10000 K ».</p>	

Valeur	-32768 ... 0 ... 32767
Ce paramètre détermine la valeur de l'objet après le retour de la tension du bus. Il n'est visible que pour « Type de point de données   Plage de valeurs = DPT 8.001   -32768 ... 32767".	
Valeur de température	0 ... 20 ... 40 °C
Ce paramètre détermine la valeur de l'objet après le retour de la tension du bus. Il n'est visible que pour « Type de point de données   Plage de valeurs = DPT 9.001   0 ... 40 °C ».	
Valeur de luminosité	0, 50 ... 300 ... 1500 Lux
Ce paramètre détermine la valeur de l'objet après le retour de la tension du bus. Il n'est visible que pour « Type de point de données   Plage de valeurs = DPT 9.004   0 ... 1500 Lux ».	
Valeur de température de couleur	1000 ... 2700 ... 10000 K
Ce paramètre détermine la valeur de l'objet après le retour de la tension du bus. Il n'est visible que pour « Type de point de données   Plage de valeurs = DPT 249.600   Valeur de température de couleur + Luminosité ».	
Valeur de luminosité	0 ... 100%
Ce paramètre détermine la valeur de l'objet après le retour de la tension du bus. Il n'est visible que pour « Type de point de données   Plage de valeurs = DPT 249.600   Valeur de température de couleur + Luminosité ».	
Durée de réglage dans l'actionneur	0 ... 100 min, 0, 1 ... 59 s, 0 ... 900 ms
Ce paramètre détermine la valeur de l'objet après le retour de la tension du bus. Il n'est visible que pour « Type de point de données   Plage de valeurs = DPT 249.600   Valeur de température de couleur + Luminosité ».	
Valeur de couleur	#000000 ... #FFFFFF
Ce paramètre détermine les valeurs des objets Transmission de valeur 3 octets (ou Transmission de valeur 6 octets), Valeur de luminosité (V), Saturation (S) et Angle de teinte (H) après le retour de la tension de bus. Il est visible pour « Type de point de données   Plage de valeurs = RGB/HSV avec défilement du cercle chromatique (RGB : DPT 232.600, HSV : DPT 5.003, DPT 5.001, DPT 5.001) », « Type de point de données   Plage de valeurs = RGB/HSV avec réglage de la luminosité (RGB : DPT 232.600, HSV : DPT 5.003, DPT 5.001, DPT 5.001) » et « Type de point de données   Plage de valeurs = valeur de couleur RGBW/HSVW (RGBW : DPT 251.600, HSVW : DPT 5.003, DPT 5.001, DPT 5.001, DPT 5.001) ».	
La valeur (RGB/HSV) est paramétrée via un color picker. Pour le type de point de données   plage de valeurs « Valeur de couleur RGBW/HSVW (RGBW : DPT 251.600, HSVW : DPT 5.003, DPT 5.001, DPT 5.001, DPT 5.001) », la valeur de blanc est paramétrée par un curseur séparé.	

Valeur de blanc	0 ... 255
Ce paramètre détermine la valeur de l'objet Valeur blanche (W) après le retour de la tension du bus. Il n'est visible que pour « Type de point de données   Plage de valeurs = Valeur de couleur RGBW/HSVW (RGBW : DPT 251.600, HSVW : DPT 5.003, DPT 5.001, DPT 5.001, DPT 5.001) ».	
Fonction de blocage	Inactif Actif
Ce paramètre active la fonction de blocage pour le canal.	
Au début du blocage	aucune réaction Envoyer la valeur
Outre le blocage du canal, l'appareil peut réagir dès que le blocage se produit. Ce paramètre définit la réaction du canal au début du blocage.	
Valeur	0 ... 100%
Ce paramètre détermine la valeur de l'objet au début du blocage. Il n'est visible que pour « Type de point de données   Plage de valeurs = DPT 5.001   0 ... 100% ».	
Valeur	0 ... 255
Ce paramètre détermine la valeur de l'objet au début du blocage. Il n'est visible que pour « Type de point de données   Plage de valeurs = DPT 5.010   0 ... 255 ».	
Valeur	0 ... 360°
Ce paramètre détermine la valeur de l'objet au début du blocage. Il n'est visible que pour « Type de point de données   Plage de valeurs = DPT 5.003   0 ... 360° ».	
Valeur	0 ... 255%
Ce paramètre détermine la valeur de l'objet au début du blocage. Il n'est visible que pour « Type de point de données   Plage de valeurs = DPT 5.004   0 ... 255% ».	
Valeur	-128...0 ... 127
Ce paramètre détermine la valeur de l'objet au début du blocage. Il n'est visible que pour « Type de point de données   Plage de valeurs = DPT 6.010   -128 ... 127 ».	
Valeur	0 ... 65535
Ce paramètre détermine la valeur de l'objet au début du blocage. Il n'est visible que pour « Type de point de données   Plage de valeurs = DPT 7.001   0 ... 65535 ».	



Valeur de température de couleur	1000 ... <b>2700</b> ... 10000 K
Ce paramètre détermine la valeur de l'objet au début du blocage. Il n'est visible que pour « Type de point de données   Plage de valeurs = DPT 7.600   1000 ... 10000 K ».	
Valeur	-32768 ... <b>0</b> ... 32767
Ce paramètre détermine la valeur de l'objet au début du blocage. Il n'est visible que pour « Type de point de données   Plage de valeurs = DPT 8.001   -32768 ... 32767 ».	
Valeur de température	0 ... <b>20</b> ... 40 °C
Ce paramètre détermine la valeur de l'objet au début du blocage. Il n'est visible que pour « Type de point de données   Plage de valeurs = DPT 9.001   0 ... 40 °C ».	
Valeur de luminosité	0, 50 ... <b>300</b> ... 1500 Lux
Ce paramètre détermine la valeur de l'objet au début du blocage. Il n'est visible que pour « Type de point de données   Plage de valeurs = DPT 9.004   0 ... 1500 Lux ».	
Valeur de température de couleur	1000 ... <b>2700</b> ... 10000 K
Ce paramètre détermine la valeur de l'objet au début du blocage. Il n'est visible que pour « Type de point de données   Plage de valeurs = DPT 249.600   Valeur de température de couleur + Luminosité ».	
Valeur de luminosité	<b>0</b> ... 100%
Ce paramètre détermine la valeur de l'objet au début du blocage. Il n'est visible que pour « Type de point de données   Plage de valeurs = DPT 249.600   Valeur de température de couleur + Luminosité ».	
Durée de réglage dans l'actionneur	0 ... 100 min, 0, 1 ... 59 s, 0 ... 900 ms
Ce paramètre détermine la valeur de l'objet au début du blocage. Il n'est visible que pour « Type de point de données   Plage de valeurs = DPT 249.600   Valeur de température de couleur + Luminosité ».	

Valeur de couleur	#000000 ... #FFFFFF
<p>Ce paramètre détermine les valeurs des objets Transmission de valeur 3 octets (ou Transmission de valeur 6 octets), Valeur de luminosité (V), Saturation (S) et Angle de teinte (H) au début du blocage.</p> <p>Il est visible pour « Type de point de données   Plage de valeurs = RGB/HSV avec défilement du cercle chromatique (RGB : DPT 232.600, HSV : DPT 5.003, DPT 5.001, DPT 5.001) », « Type de point de données   Plage de valeurs = RGB/HSV avec réglage de la luminosité (RGB : DPT 232.600, HSV : DPT 5.003, DPT 5.001, DPT 5.001) » et « Type de point de données   Plage de valeurs = valeur de couleur RGBW/HSVW (RGBW : DPT 251.600, HSVW : DPT 5.003, DPT 5.001, DPT 5.001, DPT 5.001) ».</p> <p>La valeur (RGB/HSV) est paramétrée via un color picker.</p> <p>Pour le type de point de données   plage de valeurs « Valeur de couleur RGBW/HSVW (RGBW : DPT 251.600, HSVW : DPT 5.003, DPT 5.001, DPT 5.001, DPT 5.001) », la valeur de blanc est paramétrée par un curseur séparé.</p>	
Valeur de blanc	0 ... 255
<p>Ce paramètre détermine la valeur de l'objet Valeur blanche (W) au début du blocage.</p> <p>Il n'est visible que pour « Type de point de données   Plage de valeurs = Valeur de couleur RGBW/HSVW (RGBW : DPT 251.600, HSVW : DPT 5.003, DPT 5.001, DPT 5.001, DPT 5.001) ».</p>	
À la fin du blocage	<p><b>aucune réaction</b></p> <p>Envoyer l'état actuel</p> <p>Envoyer la valeur</p>
<p>Outre le blocage du canal, l'appareil peut réagir immédiatement à la fin du blocage. Ce paramètre définit la réaction du canal à la fin du blocage.</p>	
Valeur	0 ... 100%
<p>Ce paramètre détermine la valeur de l'objet à la fin du blocage.</p> <p>Il n'est visible que pour « Type de point de données   Plage de valeurs = DPT 5.001   0 ... 100% ».</p>	
Valeur	0 ... 255
<p>Ce paramètre détermine la valeur de l'objet à la fin du blocage.</p> <p>Il n'est visible que pour « Type de point de données   Plage de valeurs = DPT 5.010   0 ... 255 ».</p>	
Valeur	0 ... 360°
<p>Ce paramètre détermine la valeur de l'objet à la fin du blocage.</p> <p>Il n'est visible que pour « Type de point de données   Plage de valeurs = DPT 5.003   0 ... 360° ».</p>	

Valeur	0 ... 255%
Ce paramètre détermine la valeur de l'objet à la fin du blocage. Il n'est visible que pour « Type de point de données   Plage de valeurs = DPT 5.004   0 ... 255% ».	
Valeur	-128...0 ... 127
Ce paramètre détermine la valeur de l'objet à la fin du blocage. Il n'est visible que pour « Type de point de données   Plage de valeurs = DPT 6.010   -128 ... 127 ».	
Valeur	0 ... 65535
Ce paramètre détermine la valeur de l'objet à la fin du blocage. Il n'est visible que pour « Type de point de données   Plage de valeurs = DPT 7.001   0 ... 65535 ».	
Valeur de température de couleur	1000 ... 2700 ... 10000 K
Ce paramètre détermine la valeur de l'objet à la fin du blocage. Il n'est visible que pour « Type de point de données   Plage de valeurs = DPT 7.600   1000 ... 10000 K ».	
Valeur	-32768 ... 0 ... 32767
Ce paramètre détermine la valeur de l'objet à la fin du blocage. Il n'est visible que pour « Type de point de données   Plage de valeurs = DPT 8.001   -32768 ... 32767 ».	
Valeur de température	0 ... 20 ... 40 °C
Ce paramètre détermine la valeur de l'objet à la fin du blocage. Il n'est visible que pour « Type de point de données   Plage de valeurs = DPT 9.001   0 ... 40 °C ».	
Valeur de luminosité	0, 50 ... 300 ... 1500 Lux
Ce paramètre détermine la valeur de l'objet à la fin du blocage. Il n'est visible que pour « Type de point de données   Plage de valeurs = DPT 9.004   0 ... 1500 Lux ».	
Valeur de température de couleur	1000 ... 2700 ... 10000 K
Ce paramètre détermine la valeur de l'objet à la fin du blocage. Il n'est visible que pour « Type de point de données   Plage de valeurs = DPT 249.600   Valeur de température de couleur + Luminosité ».	
Valeur de luminosité	0 ... 100%
Ce paramètre détermine la valeur de l'objet à la fin du blocage. Il n'est visible que pour « Type de point de données   Plage de valeurs = DPT 249.600   Valeur de température de couleur + Luminosité ».	

Durée de réglage dans l'actionneur	0 ... 100 min, 0, 1 ... 59 s, 0 ... 900 ms
<p>Ce paramètre détermine la valeur de l'objet à la fin du blocage.</p> <p>Il n'est visible que pour « Type de point de données   Plage de valeurs = DPT 249.600   Valeur de température de couleur + Luminosité ».</p>	
Valeur de couleur	#000000 ... #FFFFFF
<p>Ce paramètre détermine les valeurs des objets Transmission de valeur 3 octets (ou Transmission de valeur 6 octets), Valeur de luminosité (V), Saturation (S) et Angle de teinte (H) à la fin du blocage.</p> <p>Il est visible pour « Type de point de données   Plage de valeurs = RGB/HSV avec défilement du cercle chromatique (RGB : DPT 232.600, HSV : DPT 5.003, DPT 5.001, DPT 5.001) », « Type de point de données   Plage de valeurs = RGB/HSV avec réglage de la luminosité (RGB : DPT 232.600, HSV : DPT 5.003, DPT 5.001, DPT 5.001) » et « Type de point de données   Plage de valeurs = valeur de couleur RGBW/HSVW (RGBW : DPT 251.600, HSVW : DPT 5.003, DPT 5.001, DPT 5.001, DPT 5.001) ».</p> <p>La valeur (RGB/HSV) est paramétrée via un color picker.</p> <p>Pour le type de point de données   plage de valeurs « Valeur de couleur RGBW/HSVW (RGBW : DPT 251.600, HSVW : DPT 5.003, DPT 5.001, DPT 5.001, DPT 5.001) », la valeur de blanc est paramétrée par un curseur séparé.</p>	
Valeur de blanc	0 ... 255
<p>Ce paramètre détermine la valeur de l'objet Valeur blanche (W) à la fin du blocage.</p> <p>Il n'est visible que pour « Type de point de données   Plage de valeurs = Valeur de couleur RGBW/HSVW (RGBW : DPT 251.600, HSVW : DPT 5.003, DPT 5.001, DPT 5.001, DPT 5.001) ».</p>	
Polarité objet	0 = Débloqué / 1 = Bloqué 1 = Débloqué / 0 = Bloqué
<p>Ce paramètre définit la valeur de l'objet avec laquelle la fonction de blocage est active.</p>	

### 8.1.6.2 Liste d'objets

Les objets de communication suivants sont disponibles dans la fonction de canal « Bouton-poussoir » lorsque la fonction « Transmission de valeur » est paramétrée. Le nom peut être adapté à l'aide du paramètre « Désignation ».

Numéro d'objet	Fonction	Nom	Type	DPT	Balise
397, 421, ..., 565	Transmission de valeur - 0...100 %	K n - Sortie	1 octets	5 001	K, L, -, T, A
Objet 1 octet permettant l'envoi de valeurs comprises entre 0 et 100 %.					
<b>i</b> Ces objets ne sont visibles que pour « Type de point de données   Plage de valeurs = DPT 5.001   0 ... 100%".					

Numéro d'objet	Fonction	Nom	Type	DPT	Balise
397, 421, ..., 565	Transmission de valeur - 0...255	K n - Sortie	1 octets	5 010	K, L, -, T, A
Objet 1 octets permettant l'envoi de valeurs comprises entre 0 et 255.					
<b>i</b> Ces objets ne sont visibles que pour « Type de point de données   Plage de valeurs = DPT 5.010   0 ... 255".					

Numéro d'objet	Fonction	Nom	Type	DPT	Balise
397, 421, ..., 565	Transmission de valeur - 0...360°	K n - Sortie	1 octets	5 003	K, L, -, T, A
Objet 1 octet permettant l'envoi de valeurs comprises entre 0 et 360°.					
<b>i</b> Ces objets ne sont visibles que pour « Type de point de données   Plage de valeurs = DPT 5.003   0 ... 360°".					

Numéro d'objet	Fonction	Nom	Type	DPT	Balise
397, 421, ..., 565	Transmission de valeur - 0...255 %	K n - Sortie	1 octets	5 004	K, L, -, T, A
Objet 1 octet permettant l'envoi de valeurs comprises entre 0 et 255 %.					
<b>i</b> Ces objets ne sont visibles que pour « Type de point de données   Plage de valeurs = DPT 5.004   0 ... 255%".					

Numéro d'objet	Fonction	Nom	Type	DPT	Balise
397, 421, ..., 565	Transmission de valeur - 128...127	K n - Sortie	1 octets	6 010	K, L, -, T, A

Objet 1 octet permettant l'envoi de valeurs comprises entre -128 et 127.

**i** Ces objets ne sont visibles que pour « Type de point de données | Plage de valeurs = DPT 6.010 | -128 ... 127".

Numéro d'objet	Fonction	Nom	Type	DPT	Balise
397, 421, ..., 565	Transmission de valeur - 0...65535	K n - Sortie	2 octets	7 001	K, L, -, T, A

Objet 2 octets permettant l'envoi de valeurs comprises entre 0 et 65535.

**i** Ces objets ne sont visibles que pour « Type de point de données | Plage de valeurs = DPT 7.001 | 0 ... 65535".

Numéro d'objet	Fonction	Nom	Type	DPT	Balise
397, 421, ..., 565	Transmission de valeur - valeur de température de couleur	K n - Sortie	2 octets	7 600	K, L, -, T, A

Objet 2 octets pour l'envoi de températures de couleur de 1000 à 10000 Kelvins.

**i** Ces objets ne sont visibles que pour « Type de point de données | Plage de valeurs = DPT 7.600 | 1000 ... 10000 K ».

Numéro d'objet	Fonction	Nom	Type	DPT	Balise
397, 421, ..., 565	Transmission de valeur - -32768...32767	K n - Sortie	2 octets	8 001	K, L, -, T, A

Objet 2 octets permettant l'envoi de valeurs comprises entre -32768 et 32767.

**i** Ces objets ne sont visibles que pour « Type de point de données | Plage de valeurs = DPT 8.001 | -32768 ... 32767".

Numéro d'objet	Fonction	Nom	Type	DPT	Balise
397, 421, ..., 565	Transmission de valeur - valeur de température	K n - Sortie	2 octets	9 001	K, L, -, T, A

Objet 2 octets pour l'envoi de valeurs de température comprises entre 0 et 40 °C.

**i** Ces objets ne sont visibles que pour « Type de point de données | Plage de valeurs = DPT 9.001 | 0 ... 40 °C ».

Numéro d'objet	Fonction	Nom	Type	DPT	Balise
397, 421, ..., 565	Transmission de valeur - valeur de luminosité	K n - Sortie	2 octets	9 004	K, L, -, T, A
Objet 2 octets pour l'envoi de valeurs de luminosité comprises entre 0 et 1500 Lux.					
<p><b>i</b> Ces objets ne sont visibles que pour « Type de point de données   Plage de valeurs = DPT 9.004   0 ... 1500 Lux ».</p>					

Numéro d'objet	Fonction	Nom	Type	DPT	Balise
397, 421, ..., 565	Transmission de valeur - valeur de température de couleur et valeur de luminosité	K n - Sortie	6 octets	249 600	K, L, -, T, A
Objet 6 octets pour l'envoi d'une valeur de température de couleur, d'une valeur de luminosité et de la durée de réglage dans l'actionneur. L'actionneur règle les valeurs reçues pendant la durée du réglage.					
<p><b>i</b> Ces objets ne sont visibles que si « Type de point de données   Plage de valeurs = DPT 249.600   Valeur de température de couleur + luminosité ».</p>					

Numéro d'objet	Fonction	Nom	Type	DPT	Balise
397, 421, ..., 565	Transmission de valeur - RGB/HSV (défilement du cercle chromatique)	K n - Sortie	3 octets	232 600	K, L, -, T, A
Objet 3 octets pour l'envoi d'informations chromatiques 3 octets.					
<p><b>i</b> Ces objets ne sont visibles que pour « Type de point de données   Plage de valeurs = RGB/HSV avec défilement du cercle chromatique (RGB : DPT 232.600, HSV : DPT 5.003, DPT 5.001, DPT 5.001) ».</p>					

Numéro d'objet	Fonction	Nom	Type	DPT	Balise
397, 421, ..., 565	Transmission de valeur - RGB/HSV (réglage de la luminosité)	K n - Sortie	3 octets	232 600	K, L, -, T, A
Objet 3 octets pour l'envoi d'informations chromatiques 3 octets.					
<p><b>i</b> Ces objets ne sont visibles que pour Type de point de données   Plage de valeurs : RGB/HSV avec réglage de la luminosité (RGB : DPT 232.600, HSV : DPT 5.003, DPT 5.001, DPT 5.001).</p>					

Numéro d'objet	Fonction	Nom	Type	DPT	Balise
397, 421, ..., 565	Transmission de valeur - RGBW	K n - Sortie	6 octets	251 600	K, L, -, T, A
Objet 6 octets pour l'envoi d'informations chromatiques 6 octets.					
<p><b>i</b> Ces objets ne sont visibles que pour Type de point de données   Plage de valeurs : valeur de couleur RGBW/HSVW (RGBW : DPT 251.600, HSVW : DPT 5.003, DPT 5.001, DPT 5.001, DPT 5.001).</p>					

Numéro d'objet	Fonction	Nom	Type	DPT	Balise
398, 422, ..., 566	Transmission de valeur - angle de teinte (H)	K n - Sortie	1 octets	5 003	K, L, -, T, A
Objet 1 octet pour l'envoi de l'angle de teinte.					
<p><b>i</b> Ces objets ne sont visibles que pour Type de point de données   Plage de valeurs :</p> <ul style="list-style-type: none"> <li>- RGB/HSV avec défilement du cercle chromatique (RGB : DPT 232.600, HSV : DPT 5.003, DPT 5.001, DPT 5.001)</li> <li>- RGB/HSV avec réglage de la luminosité (RGB : DPT 232.600, HSV : DPT 5.003, DPT 5.001, DPT 5.001)</li> <li>- Valeur de couleur RGBW/HSVW (RGBW : DPT 251.600, HSVW : DPT 5.003, DPT 5.001, DPT 5.001, DPT 5.001)</li> </ul>					

Numéro d'objet	Fonction	Nom	Type	DPT	Balise
399, 423, ..., 567	Transmission de valeur -saturation (S)	K n - Sortie	1 octets	5 001	K, L, -, T, A
Objet 1 octet pour l'envoi de la saturation.					
<p><b>i</b> Ces objets ne sont visibles que pour Type de point de données   Plage de valeurs :</p> <ul style="list-style-type: none"> <li>- RGB/HSV avec défilement du cercle chromatique (RGB : DPT 232.600, HSV : DPT 5.003, DPT 5.001, DPT 5.001)</li> <li>- RGB/HSV avec réglage de la luminosité (RGB : DPT 232.600, HSV : DPT 5.003, DPT 5.001, DPT 5.001)</li> <li>- Valeur de couleur RGBW/HSVW (RGBW : DPT 251.600, HSVW : DPT 5.003, DPT 5.001, DPT 5.001, DPT 5.001)</li> </ul>					



Numéro d'objet	Fonction	Nom	Type	DPT	Balise
400, 424, ..., 568	Transmission de valeur - valeur de luminosité (V)	K n - Sortie	1 octets	5 001	K, L, -, T, A

Objet 1 octet pour l'envoi de la valeur de luminosité.

- i** Ces objets ne sont visibles que pour Type de point de données | Plage de valeurs :
- RGB/HSV avec défilement du cercle chromatique (RGB : DPT 232.600, HSV : DPT 5.003, DPT 5.001, DPT 5.001)
  - RGB/HSV avec réglage de la luminosité (RGB : DPT 232.600, HSV : DPT 5.003, DPT 5.001, DPT 5.001)
  - Valeur de couleur RGBW/HSVW (RGBW : DPT 251.600, HSVW : DPT 5.003, DPT 5.001, DPT 5.001, DPT 5.001)

Numéro d'objet	Fonction	Nom	Type	DPT	Balise
401, 425, ..., 569	Transmission de valeur - niveau de blanc (W)	K n - Sortie	1 octets	5 001	K, L, -, T, A

Objet 1 octet pour l'envoi de la valeur de blanc.

- i** Ces objets ne sont visibles que pour Type de point de données | Plage de valeurs : valeur de couleur RGBW/HSVW (RGBW : DPT 251.600, HSVW : DPT 5.003, DPT 5.001, DPT 5.001, DPT 5.001).

Numéro d'objet	Fonction	Nom	Type	DPT	Balise
403, 427, ..., 571	Transmission de valeur - valeur de luminosité (V) - état	K n - Entrée	1 octets	5 001	K, -, E, -, A

Objet 1 octet pour la réception de la valeur de luminosité.

- i** Ces objets sont uniquement visibles avec le paramétrage suivant :
- Type de point de données | Plage de valeurs : RGB/HSV avec réglage de la luminosité (RGB : DPT 232.600, HSV : DPT 5.003, DPT 5.001, DPT 5.001)
  - Paramètre « Valeur de départ » = comme la valeur de l'objet d'état Luminosité (V)

Numéro d'objet	Fonction	Nom	Type	DPT	Balise
403, 427, ..., 571	Transmission de valeur - angle de teinte (H) - état	K n - Entrée	1 octets	5 003	K, -, E, -, A

Objet 1 octet pour la réception de l'angle de teinte.

- i** Ces objets sont uniquement visibles avec le paramétrage suivant :
- Type de point de données | Plage de valeurs : RGB/HSV avec défilement du cercle chromatique (RGB : DPT 232.600, HSV : DPT 5.003, DPT 5.001, DPT 5.001)
  - Paramètre « Valeur de départ » = comme la valeur de l'objet d'état Angle de couleur (H)

Numéro d'objet	Fonction	Nom	Type	DPT	Balise
403, 427, ..., 571	Transmission de valeur - RGB - État	K n - Entrée	3 octets	232 600	K, -, E, -, A

Objet 3 octets pour la réception d'informations chromatiques 3 octets.

- i** Ces objets sont uniquement visibles avec le paramétrage suivant :
- Paramètres : Type de point de données | Plage de valeurs : RGB/HSV avec réglage de la luminosité (RGB : DPT 232.600, HSV : DPT 5.003, DPT 5.001, DPT 5.001), RGB/HSV avec défilement du cercle chromatique (RGB : DPT 232.600, HSV : DPT 5.003, DPT 5.001, DPT 5.001).
  - Paramètre « Valeur de départ » = comme la valeur de l'objet d'état RGB

Numéro d'objet	Fonction	Nom	Type	DPT	Balise
408, 432, ..., 576	Transmission de valeur - Blocage	K n - Entrée	1 bit	1 003	K, -, E, -, A

Objet 1 bit pour l'activation ou la désactivation de la fonction de blocage. La polarité d'objet est paramétrable.

## 8.1.7 Auxiliaire de scénarios

Dans la fonction de canal « Bouton-poussoir », le bouton-poussoir peut être paramétré sur la fonction « Poste secondaire de scénario ». Pour la fonction « Poste secondaire de scénario », l'ETS affiche jusqu'à deux objets de communication pour chaque canal. Les paramètres permettent de déterminer quelle valeur est attribuée à l'objet « Poste secondaire de scénario » lorsqu'on appuie dessus. En outre, il est possible de paramétrer le comportement du canal après le retour de la tension du bus et d'activer une fonction de blocage.

Dans la fonction de poste secondaire de scénario, l'appareil appelle soit un numéro de scénario paramétré (1...64) soit commute entre deux scénarios en appuyant brièvement sur le bouton. Cela permet de rappeler des scénarios enregistrés dans d'autres appareils. En option, le canal exécute une fonction d'enregistrement en cas de pression prolongée sur le bouton.

Possibilités de réglage en appuyant brièvement sur le bouton :

- Rappel du scénario : Permet de rappeler facilement le scénario.
- Commuter le scénario : La possibilité de saisie d'un 2e numéro de scénario s'ouvre (1...64). La commutation entre les deux numéros de scénario inscrits s'effectue à chaque pression brève sur le bouton.

Possibilités de réglage en cas de pression prolongée sur le bouton :

- Aucune réaction
- Fonction de mémorisation : un actionnement de bouton pendant plus de cinq secondes génère une instruction de mémorisation. Dans ce cas, un télégramme d'enregistrement est envoyé vers le bus dans la fonction en tant qu'auxiliaire de scénario. Le scénario interne est sauvegardé. Le module interne de commande de scénario de l'appareil exige alors les valeurs de scénario actuelles du bus pour les groupes d'actionneurs utilisés.

**i** Un actionnement de bouton entre une et cinq secondes est rejeté comme non valable.

### 8.1.7.1 Tableau de paramètres

Les paramètres suivants sont disponibles dans la fonction de canal « Bouton-poussoir » lorsque la fonction « Poste secondaire de scénario » est paramétrée.

Pression brève sur le bouton	<b>Afficher le scénario</b> Commuter le scénario
<p>On règle ici le mode de fonctionnement de l'extension de scénario.</p> <p>Si l'appareil est utilisé comme auxiliaire de scénario, les scénarios peuvent être stockés dans un ou plusieurs autres appareils KNX (p. ex. touche sensorielle de scénario de lumière). Lors d'un appel de scénario, l'appareil envoie, via l'objet de poste auxiliaire du bouton, un télégramme avec le numéro de scénario correspondant.</p>	
Numéro de scénario	1...64
<p>Selon le standard KNX, les objets avec le type de données 18.001 « Scene Control » peuvent sélectionner ou enregistrer jusqu'à 64 scénarios par leur numéro. Le numéro de scénario à envoyer par une pression de bouton est défini ici.</p> <p>La saisie du numéro de scénario n'est disponible que si « Appeler un scénario » est actif pour l'instruction « Pression brève sur le bouton ».</p>	
1er numéro de scénario	1...64
<p>Selon le standard KNX, les objets avec le type de données 18.001 « Scene Control » peuvent sélectionner ou enregistrer jusqu'à 64 scénarios par leur numéro. Le numéro de scénario à envoyer par une pression de bouton est défini ici.</p> <p>La saisie du 1er numéro de scénario n'est disponible que si l'instruction « Pression brève » active « Changer de scénario ».</p>	
2e numéro de scénario	1, 2 ... 64
<p>Selon le standard KNX, les objets avec le type de données 18.001 « Scene Control » peuvent sélectionner ou enregistrer jusqu'à 64 scénarios par leur numéro. Le numéro de scénario à envoyer par une pression de bouton est défini ici.</p> <p>La saisie du 2e numéro de scénario n'est disponible que si l'instruction « Pression brève » active « Changer de scénario ».</p>	
Pression prolongée sur le bouton	<b>Aucune réaction</b> Fonction d'enregistrement
<p>On règle ici le mode de fonctionnement de l'extension de scénario.</p> <p>Si l'appareil est utilisé comme auxiliaire de scénario, les scénarios peuvent être stockés dans un ou plusieurs autres appareils KNX (p. ex. touche sensorielle de scénario de lumière). Lorsque la fonction d'enregistrement est activée, l'appareil envoie, via l'objet de poste auxiliaire du bouton, un télégramme avec le numéro de scénario correspondant.</p>	

Après le retour de la tension de bus	<b>aucune réaction</b> Envoyer l'état actuel Afficher le scénario
<p>Ce paramètre détermine la réaction après le retour de la tension du bus.</p> <p>En fonction du paramétrage, soit aucun télégramme, soit un télégramme correspondant à l'état actuel de l'entrée sur le canal, soit un numéro de scénario paramétré est envoyé sur le bus.</p> <p>La réaction après le retour de la tension de bus n'est exécutée qu'après écoulement de la « temporisation après le retour de la tension de bus » paramétrée (page de paramètres « Généralités »).</p>	
Numéro de scénario	<b>1...64</b>
Le numéro de scénario à envoyer après le retour de la tension de bus est défini à cet endroit.	
Fonction de blocage	<b>Inactif</b> Actif
Ce paramètre active la fonction de blocage pour le canal.	
Au début du blocage	<b>aucune réaction</b> Afficher le scénario
<p>Outre le blocage du canal, l'appareil peut réagir dès que le blocage se produit.</p> <p>Ce paramètre définit la réaction du canal au début du blocage.</p>	
Numéro de scénario	<b>1...64</b>
Le numéro de scénario à envoyer au début du blocage est défini à cet endroit.	
À la fin du blocage	<b>aucune réaction</b> Envoyer l'état actuel Afficher le scénario
<p>Outre le blocage du canal, l'appareil peut réagir immédiatement à la fin du blocage.</p> <p>Ce paramètre définit la réaction du canal à la fin du blocage.</p>	
Numéro de scénario	<b>1...64</b>
Le numéro de scénario à envoyer à la fin du blocage est défini à cet endroit.	
Polarité objet	<b>0 = Débloqué / 1 = Bloqué</b> 1 = Débloqué / 0 = Bloqué
Ce paramètre définit la valeur de l'objet avec laquelle la fonction de blocage est active.	

### 8.1.7.2 Liste d'objets

Les objets de communication suivants sont disponibles dans la fonction de canal « Bouton-poussoir » lorsque la fonction « Poste secondaire de scénario » est paramétrée. Le nom peut être adapté à l'aide du paramètre « Désignation ».

Numéro d'objet	Fonction	Nom	Type	DPT	Balise
590, 598, ..., 646	Auxiliaire de scénarios - numéro de scénario	K <i>n</i> - Sortie	1 octets	18 001	K, L, -, T, A
Objet 1 octet pour l'appel, la commutation ou l'enregistrement d'un scénario parmi un maximum de 64 scénarios sur une touche sensorielle de scénario.					

Numéro d'objet	Fonction	Nom	Type	DPT	Balise
591, 599, ..., 647	Auxiliaire de scénarios - Blocage	K <i>n</i> - Entrée	1 bit	1 003	K, -, E, -, A
Objet 1 bit pour l'activation ou la désactivation de la fonction de blocage. La polarité d'objet est paramétrable.					

## 8.1.8 Pression brève et prolongée sur le bouton

- i** La fonction « Pression brève et prolongée sur le bouton » remplace la fonction « Commande à 2 canaux ».

Dans la fonction de canal « Bouton-poussoir », le bouton-poussoir peut être paramétré sur la fonction « Pression brève et prolongée sur le bouton ». Pour la fonction « Pression brève et prolongée sur un bouton », l'ETS affiche jusqu'à neuf objets de communication pour chaque canal. Les paramètres permettent de déterminer quelles valeurs sont attribuées aux objets « Pression brève et prolongée sur le bouton » lorsqu'on appuie dessus. En outre, il est possible de paramétrer le comportement du canal après le retour de la tension du bus et d'activer une fonction de blocage.

La fonction « Pression brève et prolongée sur le bouton » permet de commander deux objets à l'aide d'un seul bouton-poussoir. Il est possible de paramétrer deux modes de fonctionnement différents afin de pouvoir envoyer des télégrammes différents.

Les modes de fonctionnement suivants sont disponibles :

- DPT 1.001 | Commutation
- DPT 2.001 | Position forcée
- DPT 5.001 | 0 ... 100%
- DPT 5.010 | 0 ... 255
- DPT 5.003 | 0 ... 360°
- DPT 5.004 | 0 ... 255%
- DPT 6.010 | -128 ... 127
- DPT 7.001 | 0 ... 65535
- DPT 8.001 | -32768 ... 32767
- DPT 9.001 | 0 ... 40 °C
- DPT 9.004 | 0 ... 1500 Lux
- DPT 18.001 | Afficher le scénario (externe)
- DPT 18.001 | Commuter le scénario (externe)
- Poste de commande du thermostat d'ambiance
- RGB/HSV (RGB : DPT 232.600, HSV : DPT 5.003, DPT 5.001, DPT 5.001)
- RGBW/HSVW (RGBW : DPT 251.600, HSVW : DPT 5.003, DPT 5.001, DPT 5.001, DPT 5.001)

En fonction du mode de fonctionnement réglé, il est possible de sélectionner la valeur de l'objet que l'appareil doit envoyer lors d'un actionnement de bouton.

### Comportement d'envoi pression prolongée sur le bouton = Objet 2

Avec ce comportement d'envoi, exactement un télégramme est envoyé à chaque actionnement.

- Lorsqu'on appuie brièvement sur un bouton, l'appareil envoie le télégramme pour Objet 1.

- En cas de pression prolongée sur le bouton, l'appareil envoie le télégramme pour Objet 2.

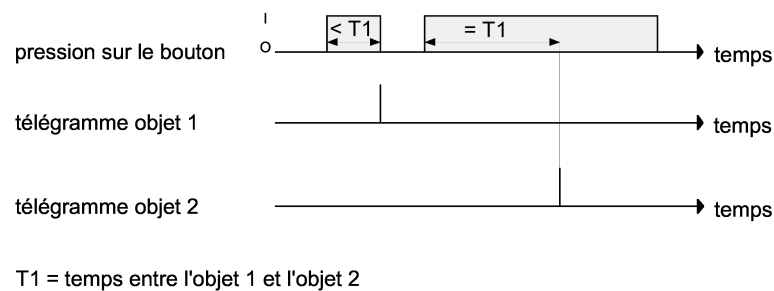

Figure 14: Exemple de concept de commande « Objet 1 ou objet 2 »

La durée permettant de distinguer un actionnement bref d'un actionnement prolongé est déterminée par ce paramètre. Si le bouton-poussoir est actionné pendant une durée inférieure à la durée paramétrée, le télégramme pour l'objet 1 est envoyé sur le bus. Si la durée « Pression prolongée sur le bouton à partir de » est dépassée par la durée d'actionnement, le télégramme pour l'objet 2 est envoyé sur le bus.

**i** L'appareil n'envoie pas directement un télégramme sur le bus.

### Comportement d'envoi Pression prolongée sur le bouton = objet 1 et objet 2

Ce comportement d'envoi permet d'envoyer un ou deux télégrammes à chaque actionnement.

- Avec un actionnement bref, l'appareil envoie le télégramme pour l'objet 1.
- Avec un actionnement prolongé, l'appareil envoie d'abord le télégramme pour l'objet 1, puis le télégramme pour l'objet 2.

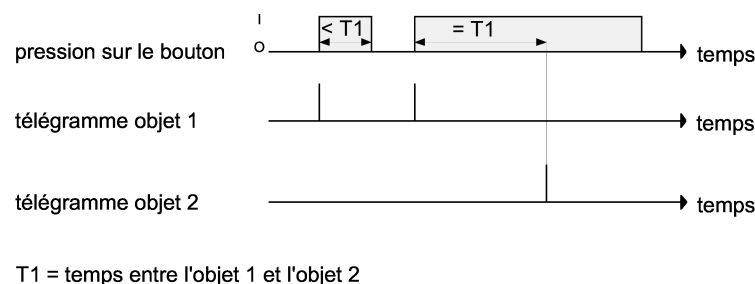

Figure 15: Exemple de concept de commande « Objet 1 et objet 2 »

La durée permettant de distinguer un actionnement bref d'un actionnement prolongé est déterminée par ce paramètre. Lorsque l'on appuie sur un bouton, le télégramme pour l'objet 1 est immédiatement envoyé sur le bus. Si le bouton-poussoir reste enfoncé pendant la durée paramétrée, le télégramme pour l'objet 2 est également envoyé sur le bus. Si le bouton-poussoir est relâché avant la fin du temps imparti, aucun autre télégramme n'est envoyé sur le bus.

**i** Selon le cas d'application, la durée « Pression prolongée sur le bouton à partir de » doit être paramétrée de façon à être suffisamment longue pour éviter l'envoi simultanée des objets.



### 8.1.8.1 Tableau de paramètres

Les paramètres suivants sont disponibles dans la fonction de canal « Bouton-poussoir » lorsque la fonction « Pression brève et prolongée sur le bouton » est paramétrée.

Pression brève sur le bouton (objet 1)	<p>Sans fonction</p> <p><b>DPT 1.001   Commutation</b></p> <p>DPT 2.001   Position forcée</p> <p>DPT 5.001   0 ... 100%</p> <p>DPT 5.010   0 ... 255</p> <p>DPT 5.003   0 ... 360°</p> <p>DPT 5.004   0 ... 255%</p> <p>DPT 6.010   -128 ... 127</p> <p>DPT 7.001   0 ... 65535</p> <p>DPT 7.006   1000 ... 10000 K</p> <p>DPT 8.001   -32768 ... 32767</p> <p>DPT 9.001   0 ... 40 °C</p> <p>DPT 9.004   0 ... 1500 Lux</p> <p>DPT 18.001   Afficher le scénario (externe)</p> <p>DPT 18.001   Commuter le scénario (externe)</p> <p>DPT 249.600   Valeur de température de couleur + luminosité</p> <p>Poste de commande du thermostat d'ambiance</p> <p>RGB/HSV (RGB : DPT 232.600, HSV : DPT 5.003, DPT 5.001, DPT 5.001)</p> <p>RGBW/HSVW (RGBW : DPT 251.600, HSVW : DPT 5.003, DPT 5.001, DPT 5.001, DPT 5.001)</p>
<p>Ce paramètre détermine le mode de fonctionnement de la pression brève sur les boutons et définit quels autres paramètres et quels objets de communication sont représentés.</p>	

Mode de fonctionnement	<b>Commutation du mode de fonctionnement</b> Commutation du mode de fonctionnement forcée Fonction de présence Décalage de la température de consigne
<p>Un poste de commande du thermostat d'ambiance peut, au choix, commuter le mode de fonctionnement avec une priorité normale ou élevée (forcée), modifier l'état de présence ou modifier la valeur de consigne de température ambiante actuelle.</p> <p>Visible uniquement en cas de « Pression brève sur le bouton (objet 1) = Commande du thermostat d'ambiance ».</p>	
Décalage de la température de consigne	<b>via valeur de température relative</b> via valeur de comptage
<p>En fonction du réglage du paramètre « Décalage de la température de consigne », le décalage est effectué via l'objet de communication 2 octets conformément à KNX DPT 9.002 ou KNX DPT 6.010.</p> <p>Visible uniquement si « Mode de fonctionnement = décalage de la température de consigne ».</p>	

Pression prolongée sur le bouton (objet 2)	<p>Sans fonction</p> <p><b>DPT 1.001   Commutation</b></p> <p>DPT 2.001   Position forcée</p> <p>DPT 5.001   0 ... 100%</p> <p>DPT 5.010   0 ... 255</p> <p>DPT 5.003   0 ... 360°</p> <p>DPT 5.004   0 ... 255%</p> <p>DPT 6.010   -128 ... 127</p> <p>DPT 7.001   0 ... 65535</p> <p>DPT 7.006   1000 ... 10000 K</p> <p>DPT 8.001   -32768 ... 32767</p> <p>DPT 9.001   0 ... 40 °C</p> <p>DPT 9.004   0 ... 1500 Lux</p> <p>DPT 18.001   Afficher le scénario (externe)</p> <p>DPT 18.001   Commuter le scénario (externe)</p> <p>DPT 249.600   Valeur de température de couleur + luminosité</p> <p>Poste de commande du thermostat d'ambiance</p> <p>RGB/HSV (RGB : DPT 232.600, HSV : DPT 5.003, DPT 5.001, DPT 5.001)</p> <p>RGBW/HSVW (RGBW : DPT 251.600, HSVW : DPT 5.003, DPT 5.001, DPT 5.001, DPT 5.001)</p>
Ce paramètre détermine le mode de fonctionnement de la pression prolongée sur le bouton définit quels autres paramètres et quels objets de communication sont représentés.	
Mode de fonctionnement	<p><b>Commutation du mode de fonctionnement</b></p> <p>Commutation du mode de fonctionnement forcée</p> <p>Fonction de présence</p> <p>Décalage de la température de consigne</p>
<p>Un poste de commande du thermostat d'ambiance peut, au choix, commuter le mode de fonctionnement avec une priorité normale ou élevée (forcée), modifier l'état de présence ou modifier la valeur de consigne de température ambiante actuelle.</p> <p>Visible uniquement en cas de « Pression prolongée sur le bouton » (objet 2) = Commande du thermostat d'ambiance ».</p>	

Décalage de la température de consigne	via valeur de température relative via valeur de comptage
<p>En fonction du réglage du paramètre « Décalage de la température de consigne », le décalage est effectué via l'objet de communication 2 octets conformément à KNX DPT 9.002 ou KNX DPT 6.010.</p> <p>Visible uniquement si « Mode de fonctionnement = décalage de la température de consigne ».</p>	
Pression brève sur le bouton (objet 1) Pression prolongée sur le bouton (objet 2)	MARCHE ARRÊT COM
<p>Ce paramètre détermine la valeur d'objet envoyée au bus par pression du bouton. Il est visible uniquement avec « Mode de fonctionnement = DPT 1.001   Commutation ».</p>	
Pression brève sur le bouton (objet 1) Pression prolongée sur le bouton (objet 2)	aucune réaction Forçage actif, MARCHE Forçage actif, ARRÊT Forçage inactif
<p>Ce paramètre détermine la valeur d'objet envoyée au bus par pression du bouton. Il est visible uniquement avec « Mode de fonctionnement = DPT 2.001   Position forcée ».</p>	
Pression brève sur le bouton (objet 1) Pression prolongée sur le bouton (objet 2) Valeur	0...100 %
<p>Ce paramètre détermine la valeur d'objet envoyée au bus par pression du bouton. Il est visible uniquement avec « Mode de fonctionnement = DPT 5.001   0 ... 100% ».</p>	
Pression brève sur le bouton (objet 1) Pression prolongée sur le bouton (objet 2) Valeur	0...255
<p>Ce paramètre détermine la valeur d'objet envoyée au bus par pression du bouton. Il est visible uniquement avec « Mode de fonctionnement = DPT 5.010   0 ... 255 ».</p>	
Pression brève sur le bouton (objet 1) Pression prolongée sur le bouton (objet 2) Valeur	0...360°
<p>Ce paramètre détermine la valeur d'objet envoyée au bus par pression du bouton. Il est visible uniquement avec « Mode de fonctionnement = DPT 5.003   0 ... 360° ».</p>	

Pression brève sur le bouton (objet 1) Pression prolongée sur le bouton (objet 2) Valeur	0...255 %
Ce paramètre détermine la valeur d'objet envoyée au bus par pression du bouton. Il est visible uniquement avec « Mode de fonctionnement = DPT 5.004   0 ... 255% ».	
Pression brève sur le bouton (objet 1) Pression prolongée sur le bouton (objet 2) Valeur	-128...0...127
Ce paramètre détermine la valeur d'objet envoyée au bus par pression du bouton. Il est visible uniquement avec « Mode de fonctionnement = DPT 6.010   -128 ... 127 ».	
Pression brève sur le bouton (objet 1) Pression prolongée sur le bouton (objet 2) Valeur	0...65535
Ce paramètre détermine la valeur d'objet envoyée au bus par pression du bouton. Il est visible uniquement avec « Mode de fonctionnement = DPT 7.001   0 ... 65535 ».	
Pression brève sur le bouton (objet 1) Pression prolongée sur le bouton (objet 2) Valeur	1000...2700...10000 K
Ce paramètre détermine la valeur d'objet envoyée au bus par pression du bouton. Il est visible uniquement avec « Mode de fonctionnement = DPT 7.600   1000 ... 10000 K ».	
Pression brève sur le bouton (objet 1) Pression prolongée sur le bouton (objet 2) Valeur	-32768...0...32767
Ce paramètre détermine la valeur d'objet envoyée au bus par pression du bouton. Il est visible uniquement avec « Mode de fonctionnement = DPT 8.001   -32768 ... 32767 ».	
Pression brève sur le bouton (objet 1) Pression prolongée sur le bouton (objet 2) Valeur de température	0...20...40 °C
Ce paramètre détermine la valeur d'objet envoyée au bus par pression du bouton. Il est visible uniquement avec « Mode de fonctionnement = DPT 9.001   0 ... 40 °C ».	

Pression brève sur le bouton (objet 1) Pression prolongée sur le bouton (objet 2) Valeur de luminosité	0... <b>300</b> ...1500 Lux
Ce paramètre détermine la valeur d'objet envoyée au bus par pression du bouton. Il est visible uniquement avec « Mode de fonctionnement objet 1 (2) = DPT 9.004   0 ... 1500 Lux ».	
Pression brève sur le bouton (objet 1) Pression prolongée sur le bouton (objet 2) Numéro de scénario	1...64
Ce paramètre détermine la valeur d'objet envoyée au bus par pression du bouton. Il est visible uniquement avec « Mode de fonctionnement = DPT 18.001   appeler le scénario (externe) ».	
Pression brève sur le bouton (objet 1) Pression prolongée sur le bouton (objet 2) 1er numéro de scénario	1...64
Ce paramètre détermine la valeur d'objet envoyée au bus par pression du bouton. Il est visible uniquement avec « Fonctionnement = DPT 18.001   Commuter le scénario (externe) ».	
Pression brève sur le bouton (objet 1) Pression prolongée sur le bouton (objet 2) 2e numéro de scénario	1... <b>2</b> ...64
Ce paramètre détermine la valeur d'objet envoyée au bus par pression du bouton. Il est visible uniquement avec « Fonctionnement = DPT 18.001   Commuter le scénario (externe) ».	
Pression brève sur le bouton (objet 1) Pression prolongée sur le bouton (objet 2) Valeur de température de couleur	1000 ... <b>2700</b> ... 10000 K
Ce paramètre détermine la valeur d'objet lorsque le bouton est actionné. Il est visible uniquement avec « Mode de fonctionnement = DPT 249.600   Valeur de température de couleur + luminosité ».	

Pression brève sur le bouton (objet 1) Pression prolongée sur le bouton (objet 2) Valeur de luminosité	0 ... 100%
Ce paramètre détermine la valeur d'objet lorsque le bouton est actionné. Il est visible uniquement avec « Mode de fonctionnement = DPT 249.600   Valeur de température de couleur + luminosité ».	
Pression brève sur le bouton (objet 1) Pression prolongée sur le bouton (objet 2) Durée de réglage dans l'actionneur	0 ... 100 min, 0, 1 ... 59 s, 0 ... 900 ms
Ce paramètre détermine la valeur d'objet lorsque le bouton est actionné. Il est visible uniquement avec « Mode de fonctionnement = DPT 249.600   Valeur de température de couleur + luminosité ».	
Pression brève sur le bouton (objet 1) Pression prolongée sur le bouton (objet 2) Mode de fonctionnement	<b>Confort</b> Stand-by Nuit Protection contre le gel / la chaleur Commutation : Confort / Stand-by Commutation : Confort / Nuit Commutation : Stand-by / Nuit Commutation : Confort / Stand-by / Nuit
Si le poste de commande du thermostat d'ambiance doit commuter le mode du thermostat d'ambiance avec une priorité normale, le poste auxiliaire peut activer un mode défini en cas d'actionnement ou bien basculer entre les différents modes de fonctionnement. Visible uniquement si « Fonctionnement = Poste de commande du thermostat d'ambiance -> Commutation du mode de fonctionnement ».	

<p>Pression brève sur le bouton (objet 1) Pression prolongée sur le bouton (objet 2) Mode de fonctionnement forcé</p>	<p>Forçage inactif (Auto) <b>Confort</b> Stand-by Nuit Protection contre le gel / la chaleur Commutation : Confort / Stand-by Commutation : Confort / Nuit Commutation : Stand-by / Nuit Commutation : Confort / Stand-by / Nuit Passer d'un mode à l'autre : Forçage inactif (Auto) / Confort Commutation entre les deux : Forçage inactif (Auto) / Stand-by Commutation entre les deux : Forçage inactif (Auto) / Nuit Commutation : Forçage inactif (Auto) / protection contre le gel / la chaleur</p>
<p>Si le poste de commande du thermostat d'ambiance doit basculer le mode du thermostat d'ambiance avec une priorité élevée, le poste auxiliaire peut autoriser la commutation en priorité normale (Auto) en cas d'actionnement, activer un mode de fonctionnement défini avec une priorité élevée ou bien basculer entre les différents modes de fonctionnement.</p> <p>Visible uniquement si « Fonctionnement = Poste de commande du thermostat d'ambiance -&gt; Commutation forcée du mode de fonctionnement ».</p>	
<p>Pression brève sur le bouton (objet 1) Pression prolongée sur le bouton (objet 2)</p>	<p>Présence MARCHE Présence ARRÊT <b>Présence COM</b></p>
<p>En appuyant sur le bouton, le poste de commande du thermostat d'ambiance peut soit activer ou désactiver de manière définie l'état de présence du thermostat d'ambiance, ou l'auxiliaire peut passer d'un état à l'autre (« présence COM »).</p> <p>Visible uniquement si « Fonctionnement = Poste de commande du thermostat d'ambiance -&gt; Fonction de présence ».</p>	



Pression brève sur le bouton (objet 1)	+2 K
Pression prolongée sur le bouton (objet 2)	+1,5 K
Décalage de la température de consigne	+1 K
	<b>+0,5 K</b>
	-0,5 K
	-1 K
	-1,5 K
	-2 K

La différence de température en Kelvins avec laquelle la température de consigne est décalée vers le haut ou le bas lors de la pression sur le bouton est définie ici. Pour un décalage de la température de consigne, la commande du thermostat d'ambiance utilise les deux objets de communication « Décalage de la température de consigne » et « Décalage de la température de consigne - État ».

L'objet de communication « Décalage de la température de consigne - État » communique à la commande du thermostat d'ambiance l'état actuel du thermostat d'ambiance. À partir de cette valeur et du paramètre à cet endroit, la commande du thermostat d'ambiance calcule la nouvelle valeur de niveau qu'elle envoie au thermostat d'ambiance via l'objet de communication « Décalage de la température de consigne ».

Visible uniquement si « Fonctionnement = Commande du thermostat d'ambiance -> Décalage de la température de consigne -> par valeur de température relative ».

Pression brève sur le bouton (objet 1)	<b>Augmenter la température de consigne</b>
Pression prolongée sur le bouton (objet 2)	Réduire la température de consigne

On définit ici le sens du décalage de la température de consigne sur le poste de commande du thermostat d'ambiance.

Pour un décalage de la température de consigne, la commande du thermostat d'ambiance utilise les deux objets de communication « Décalage de la température de consigne » et « Décalage de la température de consigne - État ».

L'objet de communication « Décalage de la température de consigne - État » informe le poste secondaire de l'état actuel du thermostat d'ambiance. À partir de cette valeur et du paramètre à cet endroit, la commande du thermostat d'ambiance calcule la nouvelle valeur de niveau qu'elle envoie au thermostat d'ambiance via l'objet de communication « Décalage de la température de consigne ».

Visible uniquement si « Fonctionnement = Poste de commande du thermostat d'ambiance -> Décalage de la température de consigne -> via valeur de comptage ».

Pression brève sur le bouton (objet 1) Pression prolongée sur le bouton (objet 2) Valeur de couleur	#000000 ... #FFFFFF
Ce paramètre détermine les valeurs des objets Angle de couleur (H), Saturation (S), Valeur de luminosité (V), qui sont envoyés sur le bus lorsque le bouton est appuyé. Il est visible avec « Fonctionnement = RGB/HSV (RGB : DPT 232.600, HSV : DPT 5.003, DPT 5.001, DPT 5.001) ».	
Pression brève sur le bouton (objet 1) Pression prolongée sur le bouton (objet 2) Valeur de blanc	0 ... 255
Ce paramètre détermine la valeur de l'objet Valeur de blanc (W) lorsque le bouton est actionné. Il est visible uniquement avec « Fonctionnement = RGBW/HSVW (RGBW : DPT 251.600, HSVW : DPT 5.003, DPT 5.001, DPT 5.001, DPT 5.001) ».	
Paramètres avancés	Actif Inactif
Ce paramètre permet d'activer des possibilités de configuration avancées pour la fonction « Pression brève et prolongée sur le bouton ». Si les paramètres avancés sont désactivés, l'appareil envoie l'objet 1 en cas de pression brève sur le bouton et l'objet 2 en cas de pression prolongée. Une pression sur le bouton est reconnue comme prolongée à partir de 3 secondes. Si les paramètres avancés sont activées, l'ETS indique les paramètres suivants.	
Comportement d'envoi pression prolongée sur le bouton	Objet 2 Objet 1 et objet 2
Ce paramètre définit le comportement d'envoi de la pression prolongée sur le bouton. Objet 2 : Une pression brève sur le bouton envoie l'objet 1 et une pression prolongée sur le bouton envoie l'objet 2 Objet 1 et objet 2 : une pression brève sur le bouton envoie l'objet 1 et une pression prolongée envoie l'objet 1 et l'objet 2	
Pression prolongée sur le bouton à partir de	0...3...25 s   0...990 ms
En fonction du comportement d'envoi choisi, ce paramètre détermine l'intervalle avec lequel l'appareil envoie le télégramme pour l'objet 1 et le télégramme pour l'objet 2. Il est possible de régler une durée comprise entre 100 ms et 25,5 s.	
<p><b>i</b> Selon le cas d'application, la durée « Pression prolongée sur le bouton à partir de » doit être paramétrée de façon à être suffisamment longue pour éviter l'envoi simultanée des objets.</p>	

Après le retour de la tension de bus Objet 1 (objet 2)	<b>aucune réaction</b> Envoyer la valeur
<p>Ce paramètre détermine la réaction après le retour de la tension du bus.</p> <p>En fonction du paramétrage, soit aucun télégramme, soit une valeur paramétrée en fonction du mode de fonctionnement est envoyée sur le bus.</p> <p>La réaction après le retour de la tension de bus n'est exécutée qu'après écoulement de la « temporisation après le retour de la tension de bus » paramétrée (page de paramètres « Généralités »).</p>	
Fonction de blocage	<b>Inactif</b> Actif
Ce paramètre active la fonction de blocage pour le canal.	
Au début du blocage Objet 1 (objet 2)	<b>aucune réaction</b> Envoyer la valeur
<p>Outre le blocage du canal, l'appareil peut réagir dès que le blocage se produit.</p> <p>En fonction du paramétrage, soit aucun télégramme, soit une valeur paramétrée en fonction du mode de fonctionnement est envoyée sur le bus.</p> <p>Ce paramètre définit la réaction du canal au début du blocage.</p>	
À la fin du blocage Objet 1 (objet 2)	<b>aucune réaction</b> Envoyer la valeur
<p>Outre le blocage du canal, l'appareil peut réagir immédiatement à la fin du blocage.</p> <p>En fonction du paramétrage, soit aucun télégramme, soit une valeur paramétrée en fonction du mode de fonctionnement est envoyée sur le bus.</p> <p>Ce paramètre définit la réaction du canal à la fin du blocage.</p>	
Polarité objet	<b>0 = Débloqué / 1 = Bloqué</b> 1 = Débloqué / 0 = Bloqué
Ce paramètre définit la valeur de l'objet avec laquelle la fonction de blocage est active.	

### 8.1.8.2 Liste d'objets

Les objets de communication suivants sont disponibles dans la fonction de canal « Bouton-poussoir » lorsque la fonction « Pression brève et prolongée sur le bouton » est paramétrée. Le nom peut être adapté à l'aide du paramètre « Désignation ».

Numéro d'objet	Fonction	Nom	Type	DPT	Balise
653, 669 ..., 765	Pression brève et pression prolongée sur le bouton - objet 1 - commutation	K n - Sortie	1 bit	1 001	K, L, -, T, A

Objet 1 bit pour l'envoi de télégrammes de commutation en cas de pression brève sur un bouton (objet 1).

Numéro d'objet	Fonction	Nom	Type	DPT	Balise
654, 670, ..., 766	Pression brève et pression prolongée sur le bouton - objet 2 - commutation	K n - Sortie	1 bit	1 001	K, L, -, T, A

Objet 1 bit pour l'envoi de télégrammes de commutation lors de la pression prolongée sur le bouton (objet 2).

Numéro d'objet	Fonction	Nom	Type	DPT	Balise
665, 681 ..., 777	Pression brève et prolongée sur le bouton - Objet 1 - Commutation - État	K n - Entrée	1 bit	1 001	K, -, E, -, A

Objet 1 bit pour la réception de télégrammes de confirmation (MARCHE, ARRÊT) (objet 1).

Cet objet est visible lorsque le paramètre « Pression brève sur le bouton (objet 1) » est paramétré sur « COM ».

Numéro d'objet	Fonction	Nom	Type	DPT	Balise
666, 682, ..., 778	Pression brève et prolongée sur le bouton - Objet 2 - Commutation - État	K n - Entrée	1 bit	1 001	K, -, E, -, A

Objet 1 bit pour la réception de télégrammes de confirmation (MARCHE, ARRÊT) (objet 2).

Cet objet est visible lorsque le paramètre « Pression prolongée sur le bouton (objet 2) » est paramétré sur « COM ».

Numéro d'objet	Fonction	Nom	Type	DPT	Balise
653, 669 ..., 765	Pression brève et prolongée sur le bouton - Objet 1 - Position forcée	K n - Sortie	2 bit	2 001	K, L, -, T, A

Objet d'entrée 2 bits pour l'activation et la désactivation de la position forcée (objet 1).

Le bit 1 du télégramme active la position forcée avec la valeur « 1 ». Les canaux affectés sont alors verrouillés dans l'état indiqué par le bit 0 (« 0 » = ARRÊT / « 1 » = MARCHE). La valeur « 0 » du bit 1 désactive à nouveau la position forcée.

0x = forçage inactif

10 = forçage actif, ARRÊT

11 = forçage actif, MARCHE

Numéro d'objet	Fonction	Nom	Type	DPT	Balise
654, 670, ..., 766	Pression brève et prolongée sur le bouton - Objet 2 - Position forcée	K n - Sortie	2 bit	2 001	K, L, -, T, A

Objet d'entrée 2 bits pour l'activation et la désactivation de la position forcée (objet 1).

Le bit 1 du télégramme active la position forcée avec la valeur « 1 ». Les canaux affectés sont alors verrouillés dans l'état indiqué par le bit 0 (« 0 » = ARRÊT / « 1 » = MARCHE). La valeur « 0 » du bit 1 désactive à nouveau la position forcée.

0x = forçage inactif

10 = forçage actif, ARRÊT

11 = forçage actif, MARCHE

Numéro d'objet	Fonction	Nom	Type	DPT	Balise
653, 669 ..., 765	Pression brève et prolongée sur le bouton - objet 1 - valeur 0...100 %	K n - Sortie	1 octets	5 001	K, L, -, T, A

Objet 1 octets pour l'envoi de télégrammes de valeur lors d'une pression prolongée sur le bouton (objet 1).

Numéro d'objet	Fonction	Nom	Type	DPT	Balise
654, 670, ..., 766	Pression brève et prolongée sur le bouton - objet 2 - valeur 0...100 %	K n - Sortie	1 octets	5 001	K, L, -, T, A

Objet 1 octets pour l'envoi de télégrammes de valeur lors de la pression prolongée sur le bouton (objet 2).

Numéro d'objet	Fonction	Nom	Type	DPT	Balise
653, 669 ..., 765	Pression brève et prolongée sur le bouton - objet 1 - valeur 0...255	K n - Sortie	1 octets	5 010	K, L, -, T, A

Objet 1 octets pour l'envoi de télégrammes de valeur lors d'une pression prolongée sur le bouton (objet 1).

Numéro d'objet	Fonction	Nom	Type	DPT	Balise
654, 670, ..., 766	Pression brève et prolongée sur le bouton - objet 2 - valeur 0...255	K n - Sortie	1 octets	5 010	K, L, -, T, A

Objet 1 octets pour l'envoi de télégrammes de valeur lors de la pression prolongée sur le bouton (objet 2).

Numéro d'objet	Fonction	Nom	Type	DPT	Balise
653, 669 ..., 765	Pression brève et prolongée sur le bouton - objet 1 - valeur 0...360°	K n - Sortie	1 octets	5 003	K, L, -, T, A

Objet 1 octets pour l'envoi de télégrammes de valeur lors d'une pression prolongée sur le bouton (objet 1).

Numéro d'objet	Fonction	Nom	Type	DPT	Balise
654, 670, ..., 766	Pression brève et prolongée sur le bouton - objet 2 - valeur 0...360°	K n - Sortie	1 octets	5 003	K, L, -, T, A

Objet 1 octets pour l'envoi de télégrammes de valeur lors de la pression prolongée sur le bouton (objet 2).

Numéro d'objet	Fonction	Nom	Type	DPT	Balise
653, 669 ..., 765	Pression brève et prolongée sur le bouton - objet 1 - valeur 0...255 %	K n - Sortie	1 octets	5 004	K, L, -, T, A

Objet 1 octets pour l'envoi de télégrammes de valeur lors d'une pression prolongée sur le bouton (objet 1).

Numéro d'objet	Fonction	Nom	Type	DPT	Balise
654, 670, ..., 766	Pression brève et prolongée sur le bouton - objet 2 - valeur 0...255 %	K n - Sortie	1 octets	5 004	K, L, -, T, A

Objet 1 octets pour l'envoi de télégrammes de valeur lors de la pression prolongée sur le bouton (objet 2).

Numéro d'objet	Fonction	Nom	Type	DPT	Balise
653, 669 ..., 765	Pression brève et prolongée sur le bouton - objet 1 - valeur -128...127	K n - Sortie	1 octets	6 010	K, L, -, T, A

Objet 1 octets pour l'envoi de télégrammes de valeur lors d'une pression prolongée sur le bouton (objet 1).

Numéro d'objet	Fonction	Nom	Type	DPT	Balise
654, 670, ..., 766	Pression brève et prolongée sur le bouton - objet 2 - valeur -128...127	K n - Sortie	1 octets	6 010	K, L, -, T, A

Objet 1 octets pour l'envoi de télégrammes de valeur lors de la pression prolongée sur le bouton (objet 2).

Numéro d'objet	Fonction	Nom	Type	DPT	Balise
653, 669 ..., 765	Pression brève et prolongée sur le bouton - objet 1 - valeur 0...65535	K n - Sortie	2 octets	7 001	K, L, -, T, A

Objet 2 octets pour l'envoi de télégrammes de valeur lors d'une pression prolongée sur le bouton (objet 1).

Numéro d'objet	Fonction	Nom	Type	DPT	Balise
654, 670, ..., 766	Pression brève et prolongée sur le bouton - objet 2 - valeur 0...65535	K n - Sortie	2 octets	7 001	K, L, -, T, A

Objet 2 octets pour l'envoi de télégrammes de valeur lors de la pression prolongée sur le bouton (objet 2).

Numéro d'objet	Fonction	Nom	Type	DPT	Balise
653, 669 ..., 765	Pression brève et prolongée sur le bouton - objet 1 - valeur de température de couleur	K n - Sortie	2 octets	7 600	K, L, -, T, A

Objet 2 octets pour l'envoi de télégrammes de valeur lors d'une pression prolongée sur le bouton (objet 1).

Numéro d'objet	Fonction	Nom	Type	DPT	Balise
654, 670, ..., 766	Pression brève et prolongée sur le bouton - objet 2 - valeur de température de couleur	K n - Sortie	2 octets	7 600	K, L, -, T, A

Objet 2 octets pour l'envoi de télégrammes de valeur lors de la pression prolongée sur le bouton (objet 2).

Numéro d'objet	Fonction	Nom	Type	DPT	Balise
653, 669 ..., 765	Pression brève et prolongée sur le bouton - objet 1 - valeur -32768...32767	K n - Sortie	2 octets	8 001	K, L, -, T, A

Objet 2 octets pour l'envoi de télégrammes de valeur lors d'une pression prolongée sur le bouton (objet 1).



Numéro d'objet	Fonction	Nom	Type	DPT	Balise
654, 670, ..., 766	Pression brève et prolongée sur le bouton - objet 2 - valeur -32768...32767	K n - Sortie	2 octets	8 001	K, L, -, T, A
Objet 2 octets pour l'envoi de télégrammes de valeur lors de la pression prolongée sur le bouton (objet 2).					

Numéro d'objet	Fonction	Nom	Type	DPT	Balise
653, 669 ..., 765	Pression brève et prolongée sur le bouton - objet 1 - valeur de température	K n - Sortie	2 octets	9 001	K, L, -, T, A
Objet 2 octets pour l'envoi de valeurs de température lors de la pression brève sur un bouton (objet 1).					

Numéro d'objet	Fonction	Nom	Type	DPT	Balise
654, 670, ..., 766	Pression brève et prolongée sur le bouton - objet 2 - valeur de température	K n - Sortie	2 octets	9 001	K, L, -, T, A
Objet 2 octets pour l'envoi de valeurs de température lors de la pression prolongée sur un bouton (objet 2).					

Numéro d'objet	Fonction	Nom	Type	DPT	Balise
653, 669 ..., 765	Pression brève et prolongée sur le bouton - objet 1 - valeur de luminosité	K n - Sortie	2 octets	9 004	K, L, -, T, A
Objet 2 octets pour l'envoi de valeurs de luminosité lors d'une pression brève sur le bouton (objet 1).					

Numéro d'objet	Fonction	Nom	Type	DPT	Balise
654, 670, ..., 766	Pression brève et prolongée sur le bouton - objet 2 - valeur de luminosité	K n - Sortie	2 octets	9 004	K, L, -, T, A
Objet 2 octets pour l'envoi de valeurs de luminosité lors de la pression prolongée sur le bouton (objet 2).					

Numéro d'objet	Fonction	Nom	Type	DPT	Balise
653, 669 ..., 765	Pression brève et prolongée sur le bouton - objet 1 - numéro de scénario 1...64	K n - Sortie	1 octets	18 001	K, L, -, T, A
Objet 1 octet pour l'envoi de valeurs de scénario lors de la pression brève sur le bouton (objet 1).					

Numéro d'objet	Fonction	Nom	Type	DPT	Balise
654, 670, ..., 766	Pression brève et prolongée sur le bouton - objet 2 - numéro de scénario 1...64	K n - Sortie	1 octets	18 001	K, L, -, T, A
Objet 1 octet pour l'envoi de valeurs de scénario lors de la pression prolongée sur le bouton (objet 2).					

Numéro d'objet	Fonction	Nom	Type	DPT	Balise
653, 669 ..., 765	Pression brève et prolongée sur le bouton - Objet 1 - Valeur de température de couleur et valeur de luminosité	K n - Sortie	6 octets	249 600	K, L, -, T, A
Objet 6 octets pour l'envoi d'une valeur de température de couleur, d'une valeur de luminosité et de la durée de réglage dans l'actionneur (objet 1). L'actionneur règle les valeurs reçues pendant la durée du réglage.					
<p><b>i</b> Ces objets ne sont visibles que pour « Pression brève sur le bouton (objet 1) = DPT 249.600   Valeur de température de couleur + luminosité ».</p>					

Numéro d'objet	Fonction	Nom	Type	DPT	Balise
654, 670, ..., 766	Pression brève et prolongée sur le bouton - Objet 2 - Valeur de température de couleur et valeur de luminosité	K n - Sortie	6 octets	249 600	K, L, -, T, A

Objet 6 octets pour l'envoi d'une valeur de température de couleur, d'une valeur de luminosité et de la durée de réglage dans l'actionneur (objet 2). L'actionneur règle les valeurs reçues pendant la durée du réglage.

**i** Ces objets ne sont visibles que pour « Pression prolongée (objet 2) = DPT 249.600 | Valeur de température de couleur + luminosité ».

Numéro d'objet	Fonction	Nom	Type	DPT	Balise
653, 669 ..., 765	Pression brève et prolongée sur le bouton - Objet 1 - Mode de fonctionnement	K n - Sortie	1 octets	20 102	K, L, -, T, A

Objet 1 octet avec lequel un thermostat d'ambiance peut être commuté entre les modes de service Confort, Stand-by, Nuit, Protection contre le gel / la chaleur.

Cet objet est visible uniquement avec « Mode de fonctionnement = Commutation du mode de fonctionnement ».

Numéro d'objet	Fonction	Nom	Type	DPT	Balise
654, 670, ..., 766	Pression brève et prolongée sur le bouton - Objet 2 - Mode de fonctionnement	K n - Sortie	1 octets	20 102	K, L, -, T, A

Objet 1 octet avec lequel un thermostat d'ambiance peut être commuté entre les modes de service Confort, Stand-by, Nuit, Protection contre le gel / la chaleur.

Cet objet est visible uniquement avec « Mode de fonctionnement = Commutation du mode de fonctionnement ».

Numéro d'objet	Fonction	Nom	Type	DPT	Balise
665, 681, ..., 777	Pression brève et prolongée - Objet 1 - Mode de fonctionnement - État	K n - Entrée	1 octets	20 102	K, -, E, -, A

Objet 1 octet avec lequel le mode de fonctionnement d'un thermostat d'ambiance peut être reçu.

Cet objet est visible uniquement avec « Mode de fonctionnement = Commutation du mode de fonctionnement ».

Numéro d'objet	Fonction	Nom	Type	DPT	Balise
666, 682, ..., 778	Pression brève et prolongée - Objet 2 - Mode de fonctionnement - État	K n - Entrée	1 octets	20 102	K, -, E, -, A

Objet 1 octet avec lequel le mode de fonctionnement d'un thermostat d'ambiance peut être reçu.

Cet objet est visible uniquement avec « Mode de fonctionnement = Commutation du mode de fonctionnement ».

Numéro d'objet	Fonction	Nom	Type	DPT	Balise
653, 669 ..., 765	Pression brève et prolongée sur le bouton - Objet 1 - Mode de fonctionnement - Forçage	K n - Sortie	1 octets	20 102	K, L, -, T, A

Objet 1 octet avec lequel un thermostat d'ambiance peut être commuté de force entre les modes de service Automatique, Confort, Stand-by, Nuit, Protection contre le gel / la chaleur.

Cet objet est visible uniquement avec « Mode de fonctionnement = Commutation forcée du mode de fonctionnement ».

Numéro d'objet	Fonction	Nom	Type	DPT	Balise
654, 670, ..., 766	Pression brève et prolongée sur le bouton - Objet 2 - Mode de fonctionnement - Forçage	K n - Sortie	1 octets	20 102	K, L, -, T, A
<p>Objet 1 octet avec lequel un thermostat d'ambiance peut être commuté de force entre les modes de service Automatique, Confort, Stand-by, Nuit, Protection contre le gel / la chaleur.</p> <p>Cet objet est visible uniquement avec « Mode de fonctionnement = Commutation forcée du mode de fonctionnement ».</p>					

Numéro d'objet	Fonction	Nom	Type	DPT	Balise
665, 681, ..., 777	Pression brève et prolongée sur le bouton - Objet 1 - Mode de fonctionnement - Forçage - État	K n - Entrée	1 octets	20 102	K, -, E, -, A
<p>Objet 1 octet avec lequel le mode de fonctionnement d'un thermostat d'ambiance peut être reçu.</p> <p>Cet objet est visible uniquement avec « Mode de fonctionnement = Commutation forcée du mode de fonctionnement ».</p>					

Numéro d'objet	Fonction	Nom	Type	DPT	Balise
666, 682, ..., 778	Pression brève et prolongée sur le bouton - Objet 2 - Mode de fonctionnement - Forçage - État	K n - Entrée	1 octets	20 102	K, -, E, -, A
<p>Objet 1 octet avec lequel le mode de fonctionnement d'un thermostat d'ambiance peut être reçu.</p> <p>Cet objet est visible uniquement avec « Mode de fonctionnement = Commutation forcée du mode de fonctionnement ».</p>					

Numéro d'objet	Fonction	Nom	Type	DPT	Balise
653, 669 ..., 765	Pression brève et prolongée sur le bouton - Objet 1 - Présence	K n - Sortie	1 bit	1 018	K, L, -, T, A

Objet 1 bit avec lequel l'état de présence d'un thermostat d'ambiance peut être commuté.

Cet objet est visible uniquement avec « Mode de fonctionnement = Fonction de présence ».

Numéro d'objet	Fonction	Nom	Type	DPT	Balise
654, 670, ..., 766	Pression brève et prolongée sur le bouton - Objet 2 - Présence	K n - Sortie	1 bit	1 018	K, L, -, T, A

Objet 1 bit avec lequel l'état de présence d'un thermostat d'ambiance peut être commuté.

Cet objet est visible uniquement avec « Mode de fonctionnement = Fonction de présence ».

Numéro d'objet	Fonction	Nom	Type	DPT	Balise
665, 681, ..., 777	Pression brève et prolongée sur le bouton - Objet 1 - Présence - État	K n - Entrée	1 bit	1 018	K, -, E, -, A

Objet 1 bit avec lequel l'état de présence d'un thermostat d'ambiance peut être reçu.

Cet objet est visible uniquement avec « Mode de fonctionnement = Fonction de présence ».

Numéro d'objet	Fonction	Nom	Type	DPT	Balise
666, 682, ..., 778	Pression brève et prolongée sur le bouton - Objet 2 - Présence - État	K n - Entrée	1 bit	1 018	K, -, E, -, A

Objet 1 bit avec lequel l'état de présence d'un thermostat d'ambiance peut être reçu.

Cet objet est visible uniquement avec « Mode de fonctionnement = Fonction de présence ».

Numéro d'objet	Fonction	Nom	Type	DPT	Balise
653, 669 ..., 765	Pression brève et prolongée sur le bouton - Objet 1 - Décalage de la température de consigne	K n - Sortie	2 octets	9 002	K, L, -, T, A

Objet 2 octets pour la définition d'un décalage de température de consigne en Kelvins. La valeur « 0 » signifie qu'aucun décalage n'est activé. Il est possible de spécifier des valeurs entre -670760 K et 670760 K.

Cet objet n'est visible que si « Mode de fonctionnement = décalage de la température de consigne » et « Type de décalage de la température de consigne = par valeur de température relative ».

Numéro d'objet	Fonction	Nom	Type	DPT	Balise
654, 670, ..., 766	Pression brève et prolongée sur le bouton - Objet 2 - Décalage de la température de consigne	K n - Sortie	2 octets	9 002	K, L, -, T, A

Objet 2 octets pour la définition d'un décalage de température de consigne en Kelvins. La valeur « 0 » signifie qu'aucun décalage n'est activé. Il est possible de spécifier des valeurs entre -670760 K et 670760 K.

Cet objet n'est visible que si « Mode de fonctionnement = décalage de la température de consigne » et « Type de décalage de la température de consigne = par valeur de température relative ».

Numéro d'objet	Fonction	Nom	Type	DPT	Balise
665, 681, ..., 777	Pression brève et prolongée sur le bouton - Objet 1 - Décalage de la température de consigne - État	K n - Entrée	2 octets	9 002	K, -, E, -, A

Objet 2 octets pour recevoir l'état du décalage actuel de la température de consigne en Kelvins.

Cet objet n'est visible que si « Mode de fonctionnement = décalage de la température de consigne » et « Type de décalage de la température de consigne = par valeur de température relative ».

Numéro d'objet	Fonction	Nom	Type	DPT	Balise
666, 682, ..., 778	Pression brève et prolongée sur le bouton - Objet 2 - Décalage de la température de consigne - État	K n - Entrée	2 octets	9 002	K, -, E, -, A

Objet 2 octets pour recevoir l'état du décalage actuel de la température de consigne en Kelvins.

Cet objet n'est visible que si « Mode de fonctionnement = décalage de la température de consigne » et « Type de décalage de la température de consigne = par valeur de température relative ».

Numéro d'objet	Fonction	Nom	Type	DPT	Balise
653, 669 ..., 765	Pression brève et prolongée sur le bouton - Objet 1 - Décalage de la température de consigne	K n - Sortie	1 octets	6 010	K, L, -, T, A

Objet 1 octet pour la définition d'un décalage de température de consigne. La valeur « 0 » signifie qu'aucun décalage n'est activé. La représentation des valeurs est effectuée dans un complément à deux dans le sens positif ou négatif.

Cet objet n'est visible que si « Fonctionnement = Décalage de la température de consigne » et « Type de décalage de la température de consigne = par valeur de comptage ».

Numéro d'objet	Fonction	Nom	Type	DPT	Balise
654, 670, ..., 766	Pression brève et prolongée sur le bouton - Objet 2 - Décalage de la température de consigne	K n - Sortie	1 octets	6 010	K, L, -, T, A

Objet 1 octet pour la définition d'un décalage de température de consigne. La valeur « 0 » signifie qu'aucun décalage n'est activé. La représentation des valeurs est effectuée dans un complément à deux dans le sens positif ou négatif.

Cet objet n'est visible que si « Fonctionnement = Décalage de la température de consigne » et « Type de décalage de la température de consigne = par valeur de comptage ».



Numéro d'objet	Fonction	Nom	Type	DPT	Balise
665, 681, ..., 777	Pression brève et prolongée sur le bouton - Objet 1 - Décalage de la température de consigne - État	K n - Entrée	1 octets	6 010	K, -, E, -, A

Objet 1 octet pour recevoir l'état du décalage actuel de la température de consigne. Cet objet n'est visible que si « Fonctionnement = Décalage de la température de consigne » et « Type de décalage de la température de consigne = par valeur de comptage ».

Numéro d'objet	Fonction	Nom	Type	DPT	Balise
666, 682, ..., 778	Pression brève et prolongée sur le bouton - Objet 2 - Décalage de la température de consigne - État	K n - Entrée	1 octets	6 010	K, -, E, -, A

Objet 1 octet pour recevoir l'état du décalage actuel de la température de consigne. Cet objet n'est visible que si « Fonctionnement = Décalage de la température de consigne » et « Type de décalage de la température de consigne = par valeur de comptage ».

Numéro d'objet	Fonction	Nom	Type	DPT	Balise
653, 669 ..., 765	Pression brève et prolongée sur le bouton - Objet 1 - Valeur de couleur (RGB)	K n - Sortie	3 octets	232 600	K, L, -, T, A

Objet 3 octets pour l'envoi de valeurs RGB lors d'une pression brève sur le bouton (objet 1).

Cet objet n'est visible que si l'option « Commande des couleurs = Objet combiné : RGB ou Objet combiné : RGBW » a été sélectionnée.

Numéro d'objet	Fonction	Nom	Type	DPT	Balise
654, 670, ..., 766	Pression brève et prolongée sur le bouton - Objet 2 - Valeur de couleur (RGB)	K n - Sortie	3 octets	232 600	K, L, -, T, A
<p>Objet 3 octets pour l'envoi de valeurs RGB lors d'une pression prolongée sur le bouton (objet 2).</p> <p>Cet objet n'est visible que si l'option « Commande des couleurs = Objet combiné : RGB ou Objet combiné : RGBW » a été sélectionnée.</p>					

Numéro d'objet	Fonction	Nom	Type	DPT	Balise
653, 669 ..., 765	Pression brève et prolongée sur le bouton - Objet 1 - Valeur de couleur (RGBW)	K n - Sortie	6 octets	251 600	K, L, -, T, A
<p>Objet 6 octets pour l'envoi de valeurs RGBW lors d'une pression brève sur le bouton (objet 1).</p> <p>Cet objet n'est visible que si l'option « Commande des couleurs = Objet combiné : RGB ou Objet combiné : RGBW » a été sélectionnée.</p>					

Numéro d'objet	Fonction	Nom	Type	DPT	Balise
654, 670, ..., 766	Pression brève et prolongée sur le bouton - Objet 2 - Valeur de couleur (RGBW)	K n - Sortie	6 octets	251 600	K, L, -, T, A
<p>Objet 6 octets pour l'envoi de valeurs RGBW lors d'une pression prolongée sur le bouton (objet 2).</p> <p>Cet objet n'est visible que si l'option « Commande des couleurs = Objet combiné : RGB ou Objet combiné : RGBW » a été sélectionnée.</p>					

Numéro d'objet	Fonction	Nom	Type	DPT	Balise
655, 671 ..., 767	Pression brève et prolongée sur le bouton - Objet 1 - Valeur de couleur rouge	K n - Sortie	1 octets	5 001	K, L, -, T, A

Objet 1 octet pour l'envoi de la valeur de couleur rouge lors d'une pression brève sur le bouton (objet 1).

Cet objet n'est visible que si l'option « Contrôle des couleurs = Objet unique : RGB ou Objet unique : RGBW » a été sélectionnée.

Numéro d'objet	Fonction	Nom	Type	DPT	Balise
659, 675 ..., 771	Pression brève et prolongée sur le bouton - Objet 2 - Valeur de couleur rouge	K n - Sortie	1 octets	5 001	K, L, -, T, A

Objet 1 octet pour l'envoi de la valeur de couleur rouge lors d'une pression prolongée sur le bouton (objet 2).

Cet objet n'est visible que si l'option « Contrôle des couleurs = Objet unique : RGB ou Objet unique : RGBW » a été sélectionnée.

Numéro d'objet	Fonction	Nom	Type	DPT	Balise
656, 672 ..., 768	Pression brève et prolongée sur le bouton - Objet 1 - Valeur de couleur verte	K n - Sortie	1 octets	5 001	K, L, -, T, A

Objet 1 octet pour l'envoi de la valeur de couleur verte lors d'une pression brève sur le bouton (objet 1).

Cet objet n'est visible que si l'option « Contrôle des couleurs = Objet unique : RGB ou Objet unique : RGBW » a été sélectionnée.

Numéro d'objet	Fonction	Nom	Type	DPT	Balise
660, 676 ..., 772	Pression brève et prolongée sur le bouton - Objet 2 - Valeur de couleur verte	K n - Sortie	1 octets	5 001	K, L, -, T, A

Objet 1 octet pour l'envoi de la valeur de couleur verte lors d'une pression prolongée sur le bouton (objet 2).

Cet objet n'est visible que si l'option « Contrôle des couleurs = Objet unique : RGB ou Objet unique : RGBW » a été sélectionnée.

Numéro d'objet	Fonction	Nom	Type	DPT	Balise
657, 673 ..., 769	Pression brève et prolongée sur le bouton - Objet 1 - Valeur de couleur bleue	K n - Sortie	1 octets	5 001	K, L, -, T, A

Objet 1 octet pour l'envoi de la valeur de couleur bleue lors d'une pression brève sur le bouton (objet 1).

Cet objet n'est visible que si l'option « Contrôle des couleurs = Objet unique : RGB ou Objet unique : RGBW » a été sélectionnée.

Numéro d'objet	Fonction	Nom	Type	DPT	Balise
661, 677 ..., 773	Pression brève et prolongée sur le bouton - Objet 2 - Valeur de couleur bleue	K n - Sortie	1 octets	5 001	K, L, -, T, A

Objet 1 octet pour l'envoi de la valeur de couleur bleue lors d'une pression prolongée sur le bouton (objet 2).

Cet objet n'est visible que si l'option « Contrôle des couleurs = Objet unique : RGB ou Objet unique : RGBW » a été sélectionnée.

Numéro d'objet	Fonction	Nom	Type	DPT	Balise
655, 671 ..., 767	Pression brève et prolongée sur le bouton - Objet 1 - Angle de teinte (H)	K n - Sortie	1 octets	5 003	K, L, -, T, A

Objet 1 octet pour l'envoi de l'angle de couleur lors d'une pression brève sur le bouton (objet 1).

Cet objet n'est visible que si « Contrôle des couleurs = Objet unique : HSV ou Objet unique : HSVW » a été sélectionné.

Numéro d'objet	Fonction	Nom	Type	DPT	Balise
659, 675 ..., 771	Pression brève et prolongée sur le bouton - Objet 2 - Angle de teinte (H)	K n - Sortie	1 oc-tets	5 003	K, L, -, T, A

Objet 1 octet pour l'envoi de l'angle de couleur lors d'une pression prolongée sur le bouton (objet 2).

Cet objet n'est visible que si « Contrôle des couleurs = Objet unique : HSV ou Objet unique : HSVW » a été sélectionné.

Numéro d'objet	Fonction	Nom	Type	DPT	Balise
656, 672 ..., 768	Pression brève et prolongée sur le bouton - Objet 1 - Saturation (S)	K n - Sortie	1 oc-tets	5 001	K, L, -, T, A

Objet 1 octet pour l'envoi de la saturation lors d'une pression brève sur le bouton (objet 1).

Cet objet n'est visible que si « Contrôle des couleurs = Objet unique : HSV ou Objet unique : HSVW » a été sélectionné.

Numéro d'objet	Fonction	Nom	Type	DPT	Balise
660, 676 ..., 772	Pression brève et prolongée sur le bouton - Objet 2 - Saturation (S)	K n - Sortie	1 oc-tets	5 001	K, L, -, T, A

Objet 1 octet pour envoyer la saturation lors d'une pression prolongée sur le bouton (objet 2).

Cet objet n'est visible que si « Contrôle des couleurs = Objet unique : HSV ou Objet unique : HSVW » a été sélectionné.

Numéro d'objet	Fonction	Nom	Type	DPT	Balise
657, 673 ..., 769	Pression brève et prolongée sur le bouton - Objet 1 - Valeur de luminosité (V)	K n - Sortie	1 oc-tets	5 001	K, L, -, T, A

Objet 1 octet pour l'envoi de la valeur de luminosité lors d'une pression brève sur le bouton (objet 1).

Cet objet n'est visible que si « Contrôle des couleurs = Objet unique : HSV ou Objet unique : HSVW » a été sélectionné.

Numéro d'objet	Fonction	Nom	Type	DPT	Balise
661, 677 ..., 773	Pression brève et prolongée sur le bouton - Objet 2 - Valeur de luminosité (V)	K n - Sortie	1 octets	5 001	K, L, -, T, A

Objet 1 octet pour l'envoi de la valeur de luminosité lors d'une pression prolongée sur le bouton (objet 2).

Cet objet n'est visible que si « Contrôle des couleurs = Objet unique : HSV ou Objet unique : HSVW » a été sélectionné.

Numéro d'objet	Fonction	Nom	Type	DPT	Balise
658, 674 ..., 770	Pression brève et prolongée sur le bouton - Objet 1 - Valeur de blanc (W)	K n - Sortie	1 octets	5 001	K, L, -, T, A

Objet 1 octet pour l'envoi de la valeur de blanc lors d'une pression brève sur le bouton (objet 1).

Cet objet n'est visible que si « Contrôle des couleurs = Objet unique : HSVW » a été sélectionné.

Numéro d'objet	Fonction	Nom	Type	DPT	Balise
662, 678 ..., 774	Pression brève et prolongée sur le bouton - Objet 2 - Valeur de blanc (W)	K n - Sortie	1 octets	5 001	K, L, -, T, A

Objet 1 octet pour l'envoi de la valeur de blanc lors de la pression prolongée sur le bouton (objet 2).

Cet objet n'est visible que si « Contrôle des couleurs = Objet unique : HSVW » a été sélectionné.

Numéro d'objet	Fonction	Nom	Type	DPT	Balise
664, 680, ..., 776	Pression brève et prolongée sur le bouton - Objet 1/2 - Blocage	K n - Entrée	1 bit	1 003	K, -, E, -, A

Objet 1 bit pour l'activation ou la désactivation de la fonction de blocage. La polarité d'objet est paramétrable.

## 8.1.9 Poste de commande du thermostat d'ambiance

Dans la fonction de canal « Bouton-poussoir », le bouton-poussoir peut être paramétré sur la fonction « Poste de commande du thermostat d'ambiance ». Pour la fonction « Commande de thermostat d'ambiance », ETS affiche jusqu'à trois objets de communication pour chaque canal. Les paramètres permettent de déterminer la valeur que les objets « Poste de commande ThA » reçoivent lorsqu'on appuie dessus. En outre, il est possible de paramétrer le comportement du canal après le retour de la tension du bus et d'activer une fonction de blocage. Aucune différence n'est faite entre un actionnement prolongé et bref.

Pour commander un thermostat d'ambiance KNX, il est possible d'utiliser la fonction de canal « Poste de commande du thermostat d'ambiance ».

Le poste de commande du thermostat d'ambiance ne participe pas à la régulation de la température elle-même. Il permet à l'utilisateur de piloter la régulation de chaque pièce à partir de différents endroits de la pièce. Le poste de commande du thermostat d'ambiance permet également de commander des appareils de commande de chauffage centraux qui se trouvent sur, par exemple, dans une distribution secondaire.

Les thermostats d'ambiance KNX typiques offrent généralement différentes possibilités susceptibles d'influencer la régulation de température ambiante :

- Commutation du mode de fonctionnement :  
Commutation entre différents modes de fonctionnement (p. ex. « Confort », « Nuit »...) auxquels d'autres températures de consigne sont respectivement affectées dans le thermostat.
- Fonction de présence :  
signale qu'une personne se trouve dans la pièce. Une commutation du mode de fonctionnement peut ainsi être reliée dans le régulateur.
- Décalage de la température de consigne :  
réglage de la température de consigne par le biais d'un offset de température (DPT 9.002) ou de niveaux (DPT 6.010).

Le poste de commande du thermostat d'ambiance est commandé par les fonctions des boutons de l'appareil. De cette manière, il est possible de commander intégralement un thermostat d'ambiance grâce à une modification du mode de fonctionnement, à la spécification de la fonction de présence ou au réglage du décalage de la température de consigne.

### 8.1.9.1 Commutation du mode de fonctionnement

La commutation du mode de fonctionnement du régulateur peut s'effectuer selon le bloc de fonction standard défini dans le manuel KNX pour thermostats d'ambiance avec deux objets de communication 1 octet. On fait ainsi la distinction entre la commutation du mode de fonctionnement par l'objet normal et l'objet forcé. L'objet « Poste de commande ThA - Mode de fonctionnement » permet de choisir entre les modes suivants :

- Confort

- Stand-by
- Nuit
- Protection contre le gel / la chaleur
- Commutation : Confort / Stand-by
- Commutation : Confort / Nuit
- Commutation : Stand-by / Nuit
- Commutation : Confort / Stand-by / Nuit

L'objet de communication « Poste de commande ThA - Mode de fonctionnement - Forcé » a une priorité élevée. Il permet un basculement forcé entre les modes suivants :

- Forçage inactif (Auto)
- Confort
- Stand-by
- Nuit
- Protection contre le gel / la chaleur
- Commutation : Confort / Stand-by
- Commutation : Confort / Nuit
- Commutation : Stand-by / Nuit
- Commutation : Confort / Stand-by / Nuit
- Passer d'un mode à l'autre : Forçage inactif (Auto) / Confort
- Commutation entre les deux : Forçage inactif (Auto) / Stand-by
- Commutation entre les deux : Forçage inactif (Auto) / Nuit
- Commutation : Forçage inactif (Auto) / protection contre le gel / la chaleur

Le paramètre « Par pression » définit le mode de fonctionnement qui est envoyé sur le bus lorsque l'on appuie sur un bouton de l'organe de commande de la température ambiante. En fonction du concept de commande paramétré, il est possible soit d'appeler l'un des modes susmentionnés en appuyant sur un bouton, soit de commuter entre deux ou trois modes à chaque pression sur un bouton.

- i** Lors de la commutation, il est recommandé de visualiser l'état. La visualisation peut alors se faire par une position de commutateur ou par une LED d'état commandée par exemple par la sortie de l'interface de bouton-poussoir.

### 8.1.9.2 Fonction de présence

Tous les canaux dont le mode de fonctionnement est réglé sur « fonction de présence » possèdent les deux objets de communication « Poste de commande ThA - Présence » et « Poste de commande ThA - Présence - État ». Le paramètre « par pression » détermine la valeur d'objet envoyée au bus lors de l'actionnement des boutons.



### 8.1.9.3 Décalage de la température de consigne

Le décalage de la température de consigne est un autre mode de fonctionnement du poste de commande du thermostat d'ambiance. Il utilise deux objets de communication 2 octets avec le type de point de données 9.002 ou deux objets de communication 1 octet avec le type de point de données 6.010 (nombre entier avec signe).

Avec cette fonction de poste de commande, les commandes de boutons permettent de décaler la valeur de consigne de base de la température sur un thermostat d'ambiance. La commande au niveau du poste de commande s'effectue généralement exactement comme celle du poste principal de régulateur. Un bouton paramétré comme décalage de température de consigne diminue ou augmente une fois la valeur du décalage de température de consigne à chaque pression sur le bouton. Le sens du réglage de la valeur est déterminé par les paramètres « Augmenter la température de consigne en appuyant » ou « Diminuer la température de consigne en appuyant ».

#### Communication avec le régulateur principal

Pour que l'appareil puisse effectuer un décalage de température de consigne sur un thermostat d'ambiance, le régulateur doit disposer d'objets d'entrée et de sortie pour le décalage de température de consigne. Dans ce cas, l'objet de sortie du régulateur doit être relié à l'objet d'entrée du poste de commande du thermostat d'ambiance et l'objet d'entrée du régulateur avec l'objet de sortie du poste de commande du thermostat d'ambiance par une adresse de groupe individuelle.

Tous les objets possèdent le même type de point de données et la même plage de valeurs. Un décalage de la température de consigne est interprétée par des valeurs chiffrées : un décalage dans le sens positif est représenté par des valeurs positives, un décalage dans le sens négatif par des valeurs d'objet négatives. Une valeur d'objet « 0 » signifie qu'aucun décalage de température de consigne n'a été réglé.

Grâce à l'objet « Poste de commande ThA - Décalage de la température de consigne - État » des commandes de thermostat d'ambiance, qui est relié au thermostat d'ambiance, les commandes de thermostat d'ambiance reconnaissent la position actuelle du décalage de la valeur de consigne. À partir de la valeur de l'objet de communication, chaque pression sur un bouton d'un poste de commande de thermostat d'ambiance modifie la valeur de consigne dans le sens configuré. À chaque modification de la valeur de consigne, le nouveau décalage est envoyé au thermostat d'ambiance via l'objet « Commande ThA - Décalage de la température de consigne » de la commande du thermostat d'ambiance.

Avec le mode de fonctionnement « Via valeur de comptage », la pondération des différents niveaux est effectuée par le régulateur lui-même.

La condition pour cela étant que les objets de communication correspondants sont reliés pour tous les postes de commande de thermostat d'ambiance et pour le régulateur. Les informations du retour d'informations du régulateur permettent au poste de commande du thermostat d'ambiance de poursuivre le réglage à tout moment au niveau du poste approprié.

### 8.1.9.4 Tableau de paramètres

Les paramètres suivants sont disponibles dans la fonction de canal « Bouton-poussoir » lorsque la fonction « Commande du thermostat d'ambiance » est paramétrée.

Mode de fonctionnement	<b>Commutation du mode de fonctionnement</b> Commutation du mode de fonctionnement forcée Fonction de présence Décalage de la température de consigne
Un poste de commande du thermostat d'ambiance peut, au choix, commuter le mode de fonctionnement avec une priorité normale ou élevée (forcée), modifier l'état de présence ou modifier la valeur de consigne de température ambiante actuelle. L'ETS indique d'autres paramètres adaptés au réglage de ce paramètre.	
Par pression	<b>Confort</b> Stand-by Nuit Protection contre le gel / la chaleur Commutation : Confort / Stand-by Commutation : Confort / Nuit Commutation : Stand-by / Nuit Commutation : Confort / Stand-by / Nuit
Si le poste de commande du thermostat d'ambiance doit commuter le mode du thermostat d'ambiance avec une priorité normale, le poste auxiliaire peut activer un mode défini en cas d'actionnement ou bien basculer entre les différents modes de fonctionnement.	

Par pression	<p>Forçage inactif (Auto)</p> <p><b>Confort</b></p> <p>Stand-by</p> <p>Nuit</p> <p>Protection contre le gel / la chaleur</p> <p>Commutation : Confort / Stand-by</p> <p>Commutation : Confort / Nuit</p> <p>Commutation : Stand-by / Nuit</p> <p>Commutation : Confort / Stand-by / Nuit</p> <p>Passer d'un mode à l'autre : Forçage inactif (Auto) / Confort</p> <p>Commutation entre les deux : Forçage inactif (Auto) / Stand-by</p> <p>Commutation entre les deux : Forçage inactif (Auto) / Nuit</p> <p>Commutation : Forçage inactif (Auto) / protection contre le gel / la chaleur</p>
<p>Si le poste de commande du thermostat d'ambiance doit basculer le mode du thermostat d'ambiance avec une priorité élevée, le poste auxiliaire peut autoriser la commutation en priorité normale (Auto) en cas d'actionnement, activer un mode de fonctionnement défini avec une priorité élevée ou bien basculer entre les différents modes de fonctionnement.</p>	
Par pression	<p>Présence MARCHE</p> <p>Présence ARRÊT</p> <p><b>Présence COM</b></p>
<p>En appuyant sur le bouton, le poste de commande du thermostat d'ambiance peut soit activer ou désactiver de manière définie l'état de présence du thermostat d'ambiance, ou l'auxiliaire peut passer d'un état à l'autre (« présence COM »).</p> <p>Ce paramètre est visible uniquement avec « Mode de fonctionnement = Fonction de présence ».</p>	
Décalage de la température de consigne	<p><b>via valeur de température relative</b></p> <p>Via valeur de comptage</p>
<p>En fonction du réglage du paramètre « Décalage de la température de consigne », le décalage est effectué via l'objet de communication 2 octets conformément à KNX DPT 9.002 ou KNX DPT 6.010.</p> <p>Ce paramètre n'est visible que si « Mode de fonctionnement = décalage de la température de consigne ».</p>	

Par pression	+2 K
	+1,5 K
	+1 K
	<b>+0,5 K</b>
	-0,5 K
	-1 K
	-1,5 K
	-2 K

La différence de température en Kelvins avec laquelle la température de consigne est décalée vers le haut ou le bas lors de la pression sur le bouton est définie ici. Pour un décalage de la température de consigne, la commande du thermostat d'ambiance utilise les deux objets de communication « Poste de commande ThA - Décalage de la température de consigne » et « Poste de commande ThA - Décalage de la température de consigne - État ».

L'objet de communication « Poste de commande ThA - Décalage de la température de consigne - État » informe le poste de commande du thermostat d'ambiance de l'état actuel du thermostat d'ambiance. À partir de cette valeur et du paramètre à cet endroit, la commande du thermostat d'ambiance calcule la nouvelle valeur de niveau qu'elle envoie au thermostat d'ambiance via l'objet de communication « Poste de commande ThA - Décalage de la température de consigne ».

Ce paramètre n'est visible que si « Mode de fonctionnement = décalage de la température de consigne » et « Type de décalage de la température de consigne = par valeur de température relative ».

Par pression	Augmenter la température de consigne
	<b>Réduire la température de consigne</b>

On définit ici le sens du décalage de la température de consigne sur le poste de commande du thermostat d'ambiance.

Pour un décalage de la température de consigne, la commande du thermostat d'ambiance utilise les deux objets de communication « Poste de commande ThA - Décalage de la température de consigne » et « Poste de commande ThA - Décalage de la température de consigne - État ».

L'objet de communication « Poste de commande ThA - Décalage de température de consigne - État » informe le poste secondaire de l'état actuel du thermostat d'ambiance. À partir de cette valeur et du paramètre à cet endroit, la commande du thermostat d'ambiance calcule la nouvelle valeur de niveau qu'elle envoie au thermostat d'ambiance via l'objet de communication « Poste de commande ThA - Décalage de la température de consigne ».

Ce paramètre n'est visible que pour « Mode de fonctionnement = décalage de la température de consigne » et « Décalage de la température de consigne = par valeur de comptage ».

Après le retour de la tension de bus	<b>aucune réaction</b> Envoyer l'état actuel Confort Stand-by Nuit Protection contre le gel / la chaleur
--------------------------------------	---

Ce paramètre détermine la réaction après le retour de la tension du bus.

Selon le paramétrage, aucun télégramme n'est envoyé sur le bus, un télégramme correspondant à l'état actuel de l'entrée sur le canal, un télégramme de confort, un télégramme d'attente, un télégramme de nuit ou un télégramme de protection anti-gel/contre la chaleur.

La réaction après le retour de la tension de bus n'est exécutée qu'après écoulement de la « temporisation après le retour de la tension de bus » paramétrée (page de paramètres « Généralités »).

Est visible uniquement avec « Mode de fonctionnement = Commutation du mode de fonctionnement ».

Après le retour de la tension de bus	<b>aucune réaction</b> Envoyer l'état actuel Forçage inactif (Auto) Confort Stand-by Nuit Protection contre le gel / la chaleur
--------------------------------------	---

Ce paramètre détermine la réaction après le retour de la tension du bus.

Selon le paramétrage, aucun télégramme n'est envoyé sur le bus, un télégramme correspondant à l'état actuel de l'entrée sur le canal, un télégramme de contrainte inactif (Auto), un télégramme de confort, un télégramme de veille, un télégramme de nuit ou un télégramme de protection antigel/contre la chaleur.

La réaction après le retour de la tension de bus n'est exécutée qu'après écoulement de la « temporisation après le retour de la tension de bus » paramétrée (page de paramètres « Généralités »).

Est visible uniquement avec « Mode de fonctionnement = Commutation forcée du mode de fonctionnement ».

Après le retour de la tension de bus	<b>aucune réaction</b> Envoyer l'état actuel Présence MARCHE Présence ARRÊT Présence COM
--------------------------------------	--

Ce paramètre détermine la réaction après le retour de la tension du bus.

En fonction du paramétrage, soit aucun télégramme, soit un télégramme correspondant à l'état actuel de l'entrée sur le canal, soit un télégramme de présence est envoyé sur le bus.

La réaction après le retour de la tension de bus n'est exécutée qu'après écoulement de la « temporisation après le retour de la tension de bus » paramétrée (page de paramètres « Généralités »).

Ce paramètre est visible uniquement avec « Mode de fonctionnement = Fonction de présence ».

Après le retour de la tension de bus	<b>aucune réaction</b> +2 K +1,5 K +1 K +0,5 K -0,5 K -1 K -1,5 K -2 K
--------------------------------------	--

Ce paramètre détermine la réaction après le retour de la tension du bus.

Conformément au paramétrage, soit aucun télégramme, soit un télégramme de valeur de température est envoyé sur le bus.

La réaction après le retour de la tension de bus n'est exécutée qu'après écoulement de la « temporisation après le retour de la tension de bus » paramétrée (page de paramètres « Généralités »).

Ce paramètre n'est visible que si « Mode de fonctionnement = décalage de la température de consigne » et « Type de décalage de la température de consigne = par valeur de température relative ».

Après le retour de la tension de bus	<b>aucune réaction</b> Augmenter la température de consigne Réduire la température de consigne
<p>Ce paramètre détermine la réaction après le retour de la tension du bus.</p> <p>Conformément au paramétrage, soit aucun télégramme, soit un télégramme de valeur de comptage est envoyé sur le bus.</p> <p>La réaction après le retour de la tension de bus n'est exécutée qu'après écoulement de la « temporisation après le retour de la tension de bus » paramétrée (page de paramètres « Généralités »).</p> <p>Ce paramètre n'est visible que pour « Mode de fonctionnement = décalage de la température de consigne » et « Décalage de la température de consigne = par valeur de comptage ».</p>	
Fonction de blocage	<b>Inactif</b> Actif
Ce paramètre active la fonction de blocage pour le canal.	
Au début du blocage	<b>aucune réaction</b> Confort Stand-by Nuit Protection contre le gel / la chaleur
<p>Outre le blocage du canal, l'appareil peut réagir dès que le blocage se produit.</p> <p>Ce paramètre définit la réaction du canal au début du blocage.</p> <p>Est visible uniquement avec « Mode de fonctionnement = Commutation du mode de fonctionnement ».</p>	
Au début du blocage	<b>aucune réaction</b> Forçage inactif (Auto) Confort Stand-by Nuit Protection contre le gel / la chaleur
<p>Outre le blocage du canal, l'appareil peut réagir dès que le blocage se produit.</p> <p>Ce paramètre définit la réaction du canal au début du blocage.</p> <p>Est visible uniquement avec « Mode de fonctionnement = Commutation forcée du mode de fonctionnement ».</p>	

Au début du blocage	<b>aucune réaction</b> Présence MARCHÉ Présence ARRÊT Présence COM
---------------------	---

Outre le blocage du canal, l'appareil peut réagir dès que le blocage se produit.  
 Ce paramètre définit la réaction du canal au début du blocage.  
 Ce paramètre est visible uniquement avec « Mode de fonctionnement = Fonction de présence ».

Au début du blocage	<b>aucune réaction</b> +2 K +1,5 K +1 K +0,5 K -0,5 K -1 K -1,5 K -2 K
---------------------	--

Outre le blocage du canal, l'appareil peut réagir dès que le blocage se produit.  
 Ce paramètre définit la réaction du canal au début du blocage.  
 Ce paramètre n'est visible que si « Mode de fonctionnement = décalage de la température de consigne » et « Type de décalage de la température de consigne = par valeur de température relative ».

Au début du blocage	<b>aucune réaction</b> Augmenter la température de consigne Réduire la température de consigne
---------------------	--

Outre le blocage du canal, l'appareil peut réagir dès que le blocage se produit.  
 Ce paramètre définit la réaction du canal au début du blocage.  
 Ce paramètre n'est visible que pour « Mode de fonctionnement = décalage de la température de consigne » et « Décalage de la température de consigne = par valeur de comptage ».



À la fin du blocage	<b>aucune réaction</b> Envoyer l'état actuel Confort Stand-by Nuit Protection contre le gel / la chaleur
<p>Outre le blocage du canal, l'appareil peut réagir immédiatement à la fin du blocage. Ce paramètre définit la réaction du canal à la fin du blocage.</p> <p>Est visible uniquement avec « Mode de fonctionnement = Commutation du mode de fonctionnement ».</p>	
À la fin du blocage	<b>aucune réaction</b> Envoyer l'état actuel Forçage inactif (Auto) Confort Stand-by Nuit Protection contre le gel / la chaleur
<p>Outre le blocage du canal, l'appareil peut réagir immédiatement à la fin du blocage. Ce paramètre définit la réaction du canal à la fin du blocage.</p> <p>Est visible uniquement avec « Mode de fonctionnement = Commutation forcée du mode de fonctionnement ».</p>	
À la fin du blocage	<b>aucune réaction</b> Envoyer l'état actuel Présence MARCHE Présence ARRÊT Présence COM
<p>Outre le blocage du canal, l'appareil peut réagir immédiatement à la fin du blocage. Ce paramètre définit la réaction du canal à la fin du blocage.</p> <p>Ce paramètre est visible uniquement avec « Mode de fonctionnement = Fonction de présence ».</p>	

À la fin du blocage	<b>aucune réaction</b> +2 K +1,5 K +1 K +0,5 K -0,5 K -1 K -1,5 K -2 K
<p>Outre le blocage du canal, l'appareil peut réagir immédiatement à la fin du blocage. Ce paramètre définit la réaction du canal à la fin du blocage.</p> <p>Ce paramètre n'est visible que si « Mode de fonctionnement = décalage de la température de consigne » et « Type de décalage de la température de consigne = par valeur de température relative ».</p>	
À la fin du blocage	<b>aucune réaction</b> Augmenter la température de consigne Réduire la température de consigne
<p>Outre le blocage du canal, l'appareil peut réagir immédiatement à la fin du blocage. Ce paramètre définit la réaction du canal à la fin du blocage.</p> <p>Ce paramètre n'est visible que pour « Mode de fonctionnement = décalage de la température de consigne » et « Décalage de la température de consigne = par valeur de comptage ».</p>	
Polarité objet	<b>0 = Débloqué / 1 = Bloqué</b> 1 = Débloqué / 0 = Bloqué
<p>Ce paramètre définit la valeur de l'objet avec laquelle la fonction de blocage est active.</p>	

### 8.1.9.5 Liste d'objets

Les objets de communication suivants sont disponibles dans la fonction de canal « Bouton-poussoir » lorsque la fonction « Poste de commande du thermostat d'ambiance » est paramétrée. Le nom peut être adapté à l'aide du paramètre « Désignation ».

Numéro d'objet	Fonction	Nom	Type	DPT	Balise
966, 980, ..., 1064	Poste de commande ThA - mode de fonctionnement	K n - Sortie	1 octets	20 102	K, L, -, T, A

Objet 1 octet avec lequel un thermostat d'ambiance peut être commuté entre les modes de service Confort, Stand-by, Nuit, Protection contre le gel / la chaleur.  
Cet objet est visible uniquement avec « Mode de fonctionnement = Commutation du mode de fonctionnement ».

Numéro d'objet	Fonction	Nom	Type	DPT	Balise
967, 981, ..., 1065	Poste de commande ThA - Mode de fonctionnement - État	K n - Entrée	1 octets	20 102	K, -, E, -, A

Objet 1 octet avec lequel le mode de fonctionnement d'un thermostat d'ambiance peut être reçu.  
Cet objet est visible uniquement avec « Mode de fonctionnement = Commutation du mode de fonctionnement ».

Numéro d'objet	Fonction	Nom	Type	DPT	Balise
966, 980, ..., 1064	Poste de commande ThA - mode de fonctionnement - forçage	K n - Sortie	1 octets	20 102	K, L, -, T, A

Objet 1 octet avec lequel un thermostat d'ambiance peut être commuté de force entre les modes de service Automatique, Confort, Stand-by, Nuit, Protection contre le gel / la chaleur.  
Cet objet est visible uniquement avec « Mode de fonctionnement = Commutation forcée du mode de fonctionnement ».

Numéro d'objet	Fonction	Nom	Type	DPT	Balise
967, 981, ..., 1065	Poste de commande ThA - Mode de fonctionnement - Forçage - État	K n - Entrée	1 octets	20 102	K, -, E, -, A

Objet 1 octet avec lequel le mode de fonctionnement d'un thermostat d'ambiance peut être reçu.

Cet objet est visible uniquement avec « Mode de fonctionnement = Commutation forcée du mode de fonctionnement ».

Numéro d'objet	Fonction	Nom	Type	DPT	Balise
966, 980, ..., 1064	Poste de commande ThA - présence	K n - Sortie	1 bit	1 018	K, L, -, T, A

Objet 1 bit avec lequel l'état de présence d'un thermostat d'ambiance peut être commuté.

Cet objet est visible uniquement avec « Mode de fonctionnement = Fonction de présence ».

Numéro d'objet	Fonction	Nom	Type	DPT	Balise
967, 981, ..., 1065	Poste de commande ThA - Présence - État	K n - Entrée	1 bit	1 018	K, -, E, -, A

Objet 1 bit avec lequel l'état de présence d'un thermostat d'ambiance peut être reçu.

Cet objet est visible uniquement avec « Mode de fonctionnement = Fonction de présence ».

Numéro d'objet	Fonction	Nom	Type	DPT	Balise
966, 980, ..., 1064	Poste de commande ThA - Décalage de la température de consigne	K n - Sortie	2 octets	9 002	K, L, -, T, A

Objet 2 octets pour la définition d'un décalage de température de consigne en Kelvins. La valeur « 0 » signifie qu'aucun décalage n'est activé. Il est possible de spécifier des valeurs entre -670760 K et 670760 K.

Cet objet n'est visible que si « Mode de fonctionnement = décalage de la température de consigne » et « Type de décalage de la température de consigne = par valeur de température relative ».

Numéro d'objet	Fonction	Nom	Type	DPT	Balise
967, 981, ..., 1065	Poste de commande ThA - Décalage de la température de consigne - État	K n - Entrée	2 octets	9 002	K, -, E, -, A

Objet 2 octets pour recevoir l'état du décalage actuel de la température de consigne en Kelvins.

Cet objet n'est visible que si « Mode de fonctionnement = décalage de la température de consigne » et « Type de décalage de la température de consigne = par valeur de température relative ».

Numéro d'objet	Fonction	Nom	Type	DPT	Balise
966, 980, ..., 1064	Poste de commande ThA - Décalage de la température de consigne	K n - Sortie	1 octets	6 010	K, L, -, T, A

Objet 1 octet pour la définition d'un décalage de température de consigne. La valeur « 0 » signifie qu'aucun décalage n'est activé. La représentation des valeurs est effectuée dans un complément à deux dans le sens positif ou négatif.

Cet objet n'est visible que si « Fonctionnement = Décalage de la température de consigne » et « Type de décalage de la température de consigne = par valeur de comptage ».

Numéro d'objet	Fonction	Nom	Type	DPT	Balise
967, 981, ..., 1065	Poste de commande ThA - Décalage de la température de consigne - État	K n - Entrée	1 octets	6 010	K, -, E, -, A

Objet 1 octet pour recevoir l'état du décalage actuel de la température de consigne.

Cet objet n'est visible que si « Fonctionnement = Décalage de la température de consigne » et « Type de décalage de la température de consigne = par valeur de comptage ».

Numéro d'objet	Fonction	Nom	Type	DPT	Balise
968, 982, ..., 1066	Poste de commande ThA - Blocage	K n - Entrée	1 bit	1 003	K, -, E, -, A

Objet 1 bit pour l'activation ou la désactivation de la fonction de blocage. La polarité d'objet est paramétrable.

## 8.2 Commutateur

La fonction du canal peut être paramétrée pour chaque canal. Dans la fonction de canal « Commutateur », les fonctions suivantes sont disponibles pour chaque objet de sortie :

- Commutation
- Position forcée
- Transmission de valeur
- Auxiliaire de scénarios
- Poste de commande du thermostat d'ambiance

En fonction de la fonction paramétrée, l'ETS met à disposition de manière dynamique les paramètres et les objets de communication adaptés à la fonction.

Le temps de rebondissement doit être paramétré séparément pour chaque canal. Dans la fonction de canal « Commutateur », un ou deux objets de sortie peuvent être paramétrés et commandés. Pour les deux objets de sortie, les fonctions disponibles peuvent être sélectionnées et combinées indépendamment les unes des autres. En option, une fonction de blocage peut être activée pour chaque objet de sortie de canal de commutation.

Pour chaque objet de sortie de canal commutateur, il est possible de paramétrer une instruction à la fermeture et à l'ouverture du contact.

**i** La fonction de canal « Commutateur » est recommandée si des télégrammes doivent être envoyés de manière cyclique sur le KNX. Il est ainsi possible de réaliser une surveillance, similaire au Heartbeat, ou d'évaluer les flancs montants et descendants - comme pour le commutateur - indépendamment du temps.

### 8.2.1 Tableau de paramètres

Les paramètres suivants sont généralement disponibles pour la fonction de canal « Commutateur ».

Nombre d'objets	1 2
Ce paramètre détermine le nombre d'objets de sortie qui sont commandés par canal dans la fonction « Commutateur ».	
Durée antirebond	4 ... 10 ... 255 ms
Ce paramètre détermine le temps de l'antirebond logiciel. Sur la base de ce temps, un flanc de signal à l'entrée est évalué de manière retardée.	

Le paramètre suivant est disponible par objet de sortie pour la fonction de canal « Commutateur ».

Fonction	<b>Commutation</b> Position forcée Transmission de valeur Auxiliaire de scénarios Poste de commande du thermostat d'ambiance
Ce paramètre détermine la fonction du commutateur raccordé au canal pour chaque objet de sortie.	

## 8.2.2 Commutation

Dans la fonction de canal « Commutateur », chaque objet du commutateur peut être paramétré séparément sur la fonction « Commutation ». Pour la fonction « Commutation », ETS affiche jusqu'à trois objets de communication pour chaque objet de sortie de canal commutateur. À partir des paramètres, il est possible de déterminer la valeur que reçoit l'objet « Commutation » lors de la fermeture et de l'ouverture du contact. En outre, il est possible de paramétrer le comportement de l'objet de sortie du canal de commutation après le retour de la tension de bus et d'activer une fonction de blocage. L'état de commutation des objets de sortie du canal commutateur peut être envoyé de manière cyclique sur le bus. Aucune différence n'est faite entre un actionnement prolongé et bref.

### 8.2.2.1 Tableau de paramètres

Les paramètres suivants sont disponibles dans la fonction de canal « Commutateur » lorsque la fonction « Commutation » est paramétrée pour chaque objet de sortie de canal de commutateur.

À la fermeture du contact	aucune réaction <b>MARCHE</b> ARRÊT COM
Ce paramètre détermine la réaction lors de la fermeture du contact du commutateur. Avec « COM », le programme d'application ETS met l'objet d'état à disposition.	
À l'ouverture du contact	aucune réaction MARCHE <b>ARRÊT</b> COM
Ce paramètre détermine la réaction à l'ouverture du contact du commutateur. Avec « COM », le programme d'application ETS met l'objet d'état à disposition.	
Après le retour de la tension de bus	<b>aucune réaction</b> Envoyer l'état actuel MARCHE ARRÊT
Ce paramètre détermine la réaction après le retour de la tension du bus. Selon le paramétrage, aucun télégramme, un télégramme correspondant à l'état actuel de l'entrée sur le canal, un télégramme MARCHE ou un télégramme ARRÊT est envoyé sur le bus. La réaction après le retour de la tension de bus n'est exécutée qu'après écoulement de la « temporisation après le retour de la tension de bus » paramétrée (page de paramètres « Généralités »).	



Envoyer l'état de commutation de manière cyclique	<b>Inactif</b> Actif
L'état de commutation des objets de sortie du canal commutateur peut être envoyé de manière cyclique sur le bus. Ce paramètre active l'envoi cyclique.	
Durée de cycle	<b>0...24 h   0...5...59 min   0...59 s</b>
Ce paramètre détermine la fréquence à laquelle l'état de commutation est envoyé sur le bus. La durée du cycle peut être paramétrée entre 3 secondes et 24 heures.	
Fonction de blocage	<b>Inactif</b> Actif
Ce paramètre active la fonction de blocage pour le canal.	
Au début du blocage	<b>aucune réaction</b> MARCHE ARRÊT COM
Outre le blocage du canal, l'appareil peut réagir dès que le blocage se produit. Ce paramètre définit la réaction du canal au début du blocage.  <b>i</b> Avec « COM », le retour d'information d'un actionneur doit être relié à l'objet « Commutation » si l'objet d'état n'est pas déjà mis à disposition par les réglages des paramètres « À la fermeture du contact » ou « À l'ouverture du contact ».	
À la fin du blocage	<b>aucune réaction</b> Envoyer l'état actuel MARCHE ARRÊT COM
Outre le blocage du canal, l'appareil peut réagir immédiatement à la fin du blocage. Ce paramètre définit la réaction du canal à la fin du blocage.  <b>i</b> Avec « COM », le retour d'information d'un actionneur doit être relié à l'objet « Commutation » si l'objet d'état n'est pas déjà mis à disposition par les réglages des paramètres « À la fermeture du contact » ou « À l'ouverture du contact ».	
Polarité objet	<b>0 = Débloqué / 1 = Bloqué</b> 1 = Débloqué / 0 = Bloqué
Ce paramètre définit la valeur de l'objet avec laquelle la fonction de blocage est active.	

### 8.2.2.2 Liste d'objets

Les objets de communication suivants sont disponibles dans la fonction de canal « Commutateur » lorsque la fonction « Commutation » est paramétrée. Le nom peut être adapté à l'aide du paramètre « Désignation ».

Numéro d'objet	Fonction	Nom	Type	DPT	Balise
253, 261, ..., 309	Objet 1 - Commutation	K <i>n</i> - Sortie	1 bit	1 001	K, L, -, T, A

Objet 1 bit pour l'envoi de télégrammes de commutation (MARCHE, ARRÊT). Il s'agit de l'objet 1 des objets de sortie paramétrés.

**i** Avec « COM », le retour d'information d'un actionneur doit être relié à l'objet « Commutation » si l'objet d'état n'est pas déjà mis à disposition par les réglages des paramètres « À la fermeture du contact » ou « À l'ouverture du contact ».

Numéro d'objet	Fonction	Nom	Type	DPT	Balise
254, 262, ..., 310	Objet 1 - Commutation - État	K <i>n</i> - Entrée	1 bit	1 001	K, -, E, -, A

Objet 1 bit pour la réception de télégrammes de retour d'informations (MARCHE, ARRÊT). Il s'agit de l'objet 1 des objets de sortie paramétrés.

Cet objet est visible si le paramètre « À la fermeture du contact » ou le paramètre « À l'ouverture du contact » est paramétré sur « COM ».

Numéro d'objet	Fonction	Nom	Type	DPT	Balise
255, 263, ..., 311	Objet 1 - Commutation - Blocage	K <i>n</i> - Entrée	1 bit	1 003	K, -, E, -, A

Objet 1 bit pour l'activation ou la désactivation de la fonction de blocage. La polarité d'objet est paramétrable. Il s'agit de l'objet 1 des objets de sortie paramétrés.

Numéro d'objet	Fonction	Nom	Type	DPT	Balise
257, 265, ..., 313	Objet 2 - Commutation	K n - Sortie	1 bit	1 001	K, L, -, T, A
<p>Objet 1 bit pour l'envoi de télégrammes de commutation (MARCHE, ARRÊT). Il s'agit ici de l'objet 2 des objets de sortie paramétrés.</p> <p><b>i</b> Avec « COM », le retour d'information d'un actionneur doit être relié à l'objet « Commutation » si l'objet d'état n'est pas déjà mis à disposition par les réglages des paramètres « À la fermeture du contact » ou « À l'ouverture du contact ».</p>					

Numéro d'objet	Fonction	Nom	Type	DPT	Balise
258, 266, ..., 314	Objet 2 - Commutation - État	K n - Entrée	1 bit	1 001	K, -, E, -, A
<p>Objet 1 bit pour la réception de télégrammes de retour d'informations (MARCHE, ARRÊT). Il s'agit ici de l'objet 2 des objets de sortie paramétrés.</p> <p>Cet objet est visible si le paramètre « À la fermeture du contact » ou le paramètre « À l'ouverture du contact » est paramétré sur « COM ».</p>					

Numéro d'objet	Fonction	Nom	Type	DPT	Balise
259, 267, ..., 315	Objet 2 - Commutation - Blocage	K n - Entrée	1 bit	1 003	K, -, E, -, A
<p>Objet 1 bit pour l'activation ou la désactivation de la fonction de blocage. La polarité d'objet est paramétrable. Il s'agit ici de l'objet 2 des objets de sortie paramétrés.</p>					

### 8.2.3 Position forcée

Dans la fonction de canal « Commutateur », chaque objet du commutateur peut être paramétré séparément sur la fonction « Position forcée ». Pour la fonction « Position forcée », l'ETS affiche jusqu'à deux objets de communication pour chaque objet de sortie de canal de commutation. À partir des paramètres, il est possible de déterminer la valeur que reçoit l'objet « Position forcée » lors de la fermeture et de l'ouverture du contact. En outre, il est possible de paramétrer le comportement de l'objet de sortie du canal de commutation après le retour de la tension de bus et d'activer une fonction de blocage. L'état de commutation des objets de sortie du canal commutateur peut être envoyé de manière cyclique sur le bus. Aucune différence n'est faite entre un actionnement prolongé et bref.

- i** Une position forcée peut être utilisée comme fonction supérieure et prioritaire. Une position forcée est recommandée pour la gestion de la charge ou en mode service.

#### 8.2.3.1 Tableau de paramètres

Les paramètres suivants sont disponibles dans la fonction de canal « Commutateur » lorsque la fonction « Position forcée » est paramétrée pour chaque objet de sortie de canal de commutateur.

À la fermeture du contact	aucune réaction <b>Forçage actif, MARCHE</b> Forçage actif, ARRÊT Forçage inactif
Ce paramètre détermine la réaction lors de la fermeture du contact du commutateur.	
À l'ouverture du contact	aucune réaction Forçage actif, MARCHE <b>Forçage actif, ARRÊT</b> Forçage inactif
Ce paramètre détermine la réaction à l'ouverture du contact du commutateur.	

Après le retour de la tension de bus	<b>aucune réaction</b> Envoyer l'état actuel Forçage actif, MARCHE Forçage actif, ARRÊT Forçage inactif
<p>Ce paramètre détermine la réaction après le retour de la tension du bus.</p> <p>Selon le paramétrage, aucun télégramme, un télégramme correspondant à l'état actuel de l'entrée sur le canal, un télégramme de contrainte active MARCHE, un télégramme de contrainte active ARRÊT ou un télégramme de contrainte inactive sont envoyés sur le bus.</p> <p>La réaction après le retour de la tension de bus n'est exécutée qu'après écoulement de la « temporisation après le retour de la tension de bus » paramétrée (page de paramètres « Généralités »).</p>	
Envoyer l'état de commutation de manière cyclique	<b>Inactif</b> Actif
<p>L'état de commutation des objets de sortie du canal commutateur peut être envoyé de manière cyclique sur le bus.</p> <p>Ce paramètre active l'envoi cyclique.</p>	
Durée de cycle	0...24 h   0...5...59 min   0...59 s
<p>Ce paramètre détermine la fréquence à laquelle l'état de commutation est envoyé sur le bus.</p> <p>La durée du cycle peut être paramétrée entre 3 secondes et 24 heures.</p>	
Fonction de blocage	<b>Inactif</b> Actif
<p>Ce paramètre active la fonction de blocage pour le canal.</p>	
Au début du blocage	<b>aucune réaction</b> Forçage actif, MARCHE Forçage actif, ARRÊT Forçage inactif
<p>Outre le blocage du canal, l'appareil peut réagir dès que le blocage se produit.</p> <p>Ce paramètre définit la réaction du canal au début du blocage.</p>	
À la fin du blocage	<b>aucune réaction</b> Envoyer l'état actuel Forçage actif, MARCHE Forçage actif, ARRÊT Forçage inactif
<p>Outre le blocage du canal, l'appareil peut réagir immédiatement à la fin du blocage.</p> <p>Ce paramètre définit la réaction du canal à la fin du blocage.</p>	

Polarité objet	<b>0 = Débloqué / 1 = Bloqué</b> <b>1 = Débloqué / 0 = Bloqué</b>
Ce paramètre définit la valeur de l'objet avec laquelle la fonction de blocage est active.	

### 8.2.3.2 Liste d'objets

Les objets de communication suivants sont disponibles dans la fonction de canal « Commutateur » lorsque la fonction « Position forcée » est paramétrée. Le nom peut être adapté à l'aide du paramètre « Désignation ».

Numéro d'objet	Fonction	Nom	Type	DPT	Balise
253, 261, ..., 309	Objet 1 - Position forcée	K n - Sortie	2 bit	2 001	K, L, -, T, A
<p>Objet d'entrée 2 bits pour l'activation et la désactivation de la position forcée. Le bit 1 du télégramme active la position forcée avec la valeur « 1 ». Les canaux affectés sont alors verrouillés dans l'état indiqué par le bit 0 (« 0 » = ARRÊT / « 1 » = MARCHE). La valeur « 0 » du bit 1 désactive à nouveau la position forcée. Il s'agit de l'objet 1 des objets de sortie paramétrés.</p> <p>0x = forçage inactif 10 = forçage actif, ARRÊT 11 = forçage actif, MARCHE</p>					

Numéro d'objet	Fonction	Nom	Type	DPT	Balise
255, 263, ..., 311	Objet 1 - Position forcée - Blocage	K n - Entrée	1 bit	1 003	K, -, E, -, A
<p>Objet 1 bit pour l'activation ou la désactivation de la fonction de blocage. La polarité d'objet est paramétrable. Il s'agit de l'objet 1 des objets de sortie paramétrés.</p>					

Numéro d'objet	Fonction	Nom	Type	DPT	Balise
257, 265, ..., 313	Objet 2 - Position forcée	K n - Sortie	2 bit	2 001	K, L, -, T, A
<p>Objet d'entrée 2 bits pour l'activation et la désactivation de la position forcée. Le bit 1 du télégramme active la position forcée avec la valeur « 1 ». Les canaux affectés sont alors verrouillés dans l'état indiqué par le bit 0 (« 0 » = ARRÊT / « 1 » = MARCHE). La valeur « 0 » du bit 1 désactive à nouveau la position forcée. Il s'agit ici de l'objet 2 des objets de sortie paramétrés.</p> <p>0x = forçage inactif 10 = forçage actif, ARRÊT 11 = forçage actif, MARCHE</p>					

Numéro d'objet	Fonction	Nom	Type	DPT	Balise
259, 267, ..., 315	Objet 2 - Position forcée - Blocage	K <i>n</i> - Entrée	1 bit	1 003	K, -, E, -, A

Objet 1 bit pour l'activation ou la désactivation de la fonction de blocage. La polarité d'objet est paramétrable. Il s'agit ici de l'objet 2 des objets de sortie paramétrés.



## 8.2.4 Transmission de valeur

Dans la fonction de canal « commutateur », chaque objet du commutateur peut être paramétré séparément sur la fonction « Transmission de valeur ». Pour la fonction « Transmission de valeur », l'ETS affiche jusqu'à six objets de communication pour chaque objet de sortie de canal de commutation. Les paramètres permettent de déterminer quelle valeur est attribuée aux objets « Transmission de valeur » lors de la fermeture et / ou de l'ouverture du contact.

En outre, il est possible de paramétrer le comportement de l'objet de sortie du canal de commutation après le retour de la tension de bus et d'activer une fonction de blocage. L'état de la valeur des objets de sortie du canal de commutation peut être envoyé de manière cyclique sur le bus. Aucune différence n'est faite entre un actionnement prolongé et bref.

Avec la fonction « Transmission de valeur », l'appareil envoie des valeurs paramétrées sur le bus lors de la fermeture et/ou de l'ouverture du contact.

### Plages de valeur

La transmission de valeur connaît 13 plages de valeurs différentes. Selon le cas d'application, le paramètre « Type de point de données | Plage de valeurs » détermine la plage de valeurs utilisée pour la transmission de valeur :

Fonction	Mode de fonctionnement	Extrémité inférieure de la zone de chiffres	Extrémité supérieure de la zone de chiffres
Transmission de valeur 1 octets	0...100%	0%	100%
Transmission de valeur 1 octets	0...255	0	255
Transmission de valeur 1 octets	0...360°	0°	360°
Transmission de valeur 1 octets	0...255%	0%	255%
Transmission de valeur 1 octets	-128...127	-128	127
Transmission de valeur 2 octets	0...65535	0	65535
Transmission de valeur 2 octets	Valeur de température de couleur	1000 K	10000 K
Transmission de valeur 2 octets	-32768...32767	-32768	32767
Transmission de valeur 2 octets	Valeur de température	0 °C	40 °C
Transmission de valeur 2 octets	Valeur de luminosité	0 Lux	1500 Lux

Fonction	Mode de fonctionnement	Extrémité inférieure de la zone de chiffres	Extrémité supérieure de la zone de chiffres
Transmission de valeur 6 octets	Valeur de température de couleur + luminosité	1000 K   0 %	10000 K   100 %
Transmission de valeur 3 octets	RGB/HSV	#000000	#FFFFFF
Transmission de valeur 6 octets	Valeur de couleur RGBW/HSVW	#000000 + 0	#FFFFFF + 255

Il est possible de paramétrer, en fonction de ces zones, la valeur qui peut être envoyée sur le bus lors de la fermeture et/ou de l'ouverture du contact.

### 8.2.4.1 Tableau de paramètres

Les paramètres suivants sont disponibles dans la fonction de canal « Commutateur » lorsque la fonction « Transmission de valeur » est paramétrée pour chaque objet de sortie de canal du commutateur.

Type de point de données   Plage de valeurs	DPT 5.001   0 ... 100% <b>DPT 5.010   0 ... 255</b> DPT 5.003   0 ... 360° DPT 5.004   0 ... 255% DPT 6.010   -128 ... 127 DPT 7.001   0 ... 65535 DPT 7.600   1000 ... 10000 K DPT 8.001   -32768 ... 32767 DPT 9.001   0 ... 40 °C DPT 9.004   0 ... 1500 Lux DPT 249.600   Valeur de température de couleur + luminosité RGB/HSV (RGB : DPT 232.600, HSV : DPT 5.003, DPT 5.001, DPT 5.001) Valeur de couleur RGBW/HSVW (RGBW : DPT 251.600, HSVW : DPT 5.003, DPT 5.001, DPT 5.001, DPT 5.001)
---	--

La fonction « Transmission de valeur » fait la distinction entre les valeurs à 1 octet, 2 octets, 3 octets et 6 octets.

Les paramètres suivants et leurs possibilités de réglage dépendent du réglage de ce paramètre.

À la fermeture du contact	<b>aucune réaction</b> <b>Envoyer la valeur</b>
Ce paramètre détermine la réaction lors de la fermeture du contact du commutateur. Envoyer une valeur : En fonction du réglage « Type de point de données   Plage de valeurs », ETS affiche un champ de saisie approprié pour la saisie de la valeur.	
À l'ouverture du contact	<b>aucune réaction</b> <b>Envoyer la valeur</b>
Ce paramètre détermine la réaction à l'ouverture du contact du commutateur. Envoyer une valeur : En fonction du réglage « Type de point de données   Plage de valeurs », ETS affiche un champ de saisie approprié pour la saisie de la valeur.	

Valeur	0 ... 100%
Ce paramètre détermine la valeur d'objet lors de la fermeture ou de l'ouverture du contact.	
Il n'est visible que pour « Type de point de données   Plage de valeurs = DPT 5.001   0 ... 100% ».	
Valeur	0 ... 255
Ce paramètre détermine la valeur d'objet lors de la fermeture ou de l'ouverture du contact.	
Il n'est visible que pour « Type de point de données   Plage de valeurs = DPT 5.010   0 ... 255 ».	
Valeur	0 ... 360°
Ce paramètre détermine la valeur d'objet lors de la fermeture ou de l'ouverture du contact.	
Il n'est visible que pour « Type de point de données   Plage de valeurs = DPT 5.003   0 ... 360° ».	
Valeur	0 ... 255%
Ce paramètre détermine la valeur d'objet lors de la fermeture ou de l'ouverture du contact.	
Il n'est visible que pour « Type de point de données   Plage de valeurs = DPT 5.004   0 ... 255% ».	
Valeur	-128...0 ... 127
Ce paramètre détermine la valeur d'objet lors de la fermeture ou de l'ouverture du contact.	
Il n'est visible que pour « Type de point de données   Plage de valeurs = DPT 6.010   -128 ... 127 ».	
Valeur	0 ... 65535
Ce paramètre détermine la valeur d'objet lors de la fermeture ou de l'ouverture du contact.	
Il n'est visible que pour « Type de point de données   Plage de valeurs = DPT 7.001   0 ... 65535 ».	
Valeur de température de couleur	1000 ... 2700 ... 10000 K
Ce paramètre détermine la valeur d'objet lors de la fermeture ou de l'ouverture du contact.	
Il n'est visible que pour « Type de point de données   Plage de valeurs = DPT 7.600   1000 ... 10000 K ».	

Valeur	-32768 ... 0 ... 32767
Ce paramètre détermine la valeur d'objet lors de la fermeture ou de l'ouverture du contact.	
Il n'est visible que pour « Type de point de données   Plage de valeurs = DPT 8.001   -32768 ... 32767 ».	
Valeur de température	0 ... 20 ... 40 °C
Ce paramètre détermine la valeur d'objet lors de la fermeture ou de l'ouverture du contact.	
Il n'est visible que pour « Type de point de données   Plage de valeurs = DPT 9.001   0 ... 40 °C ».	
Valeur de luminosité	0, 50 ... 300 ... 1500 Lux
Ce paramètre détermine la valeur d'objet lors de la fermeture ou de l'ouverture du contact.	
Il n'est visible que pour « Type de point de données   Plage de valeurs = DPT 9.004   0 ... 1500 Lux ».	
Valeur de température de couleur	1000 ... 2700 ... 10000 K
Ce paramètre détermine la valeur d'objet lors de la fermeture ou de l'ouverture du contact.	
Il n'est visible que pour « Type de point de données   Plage de valeurs = DPT 249.600   Valeur de température de couleur + Luminosité ».	
Valeur de luminosité	0 ... 100%
Ce paramètre détermine la valeur d'objet lors de la fermeture ou de l'ouverture du contact.	
Il n'est visible que pour « Type de point de données   Plage de valeurs = DPT 249.600   Valeur de température de couleur + Luminosité ».	
Durée de réglage dans l'actionneur	0 ... 100 min, 0, 1 ... 59 s, 0 ... 900 ms
Ce paramètre détermine la valeur d'objet lors de la fermeture ou de l'ouverture du contact.	
Il n'est visible que pour « Type de point de données   Plage de valeurs = DPT 249.600   Valeur de température de couleur + Luminosité ».	

Valeur de couleur	#000000 ... #FFFFFF
<p>Ce paramètre détermine les valeurs des objets Transmission de valeur 3 octets (ou Transmission de valeur 6 octets), Valeur de luminosité (V), Saturation (S) et Angle de teinte (H) lors de la fermeture ou de l'ouverture du contact.</p> <p>Il est visible pour « Type de point de données   Plage de valeurs = RGB/HSV avec défilement du cercle chromatique (RGB : DPT 232.600, HSV : DPT 5.003, DPT 5.001, DPT 5.001) », « Type de point de données   Plage de valeurs = RGB/HSV avec réglage de la luminosité (RGB : DPT 232.600, HSV : DPT 5.003, DPT 5.001, DPT 5.001) » et « Type de point de données   Plage de valeurs = valeur de couleur RGBW/HSVW (RGBW : DPT 251.600, HSVW : DPT 5.003, DPT 5.001, DPT 5.001, DPT 5.001) ».</p> <p>La valeur (RGB/HSV) est paramétrée via un color picker.</p> <p>Pour le type de point de données   plage de valeurs « Valeur de couleur RGBW/HSVW (RGBW : DPT 251.600, HSVW : DPT 5.003, DPT 5.001, DPT 5.001, DPT 5.001) », la valeur de blanc est paramétrée par un curseur séparé.</p>	
Niveau de blanc par pression	0 ... 255
<p>Ce paramètre détermine la valeur de l'objet Valeur de blanc (W) lors de la fermeture ou de l'ouverture du contact.</p> <p>Il n'est visible que pour « Type de point de données   Plage de valeurs = Valeur de couleur RGBW/HSVW (RGBW : DPT 251.600, HSVW : DPT 5.003, DPT 5.001, DPT 5.001, DPT 5.001) ».</p>	
Après le retour de la tension de bus	<p><b>aucune réaction</b></p> <p>Envoyer l'état actuel</p> <p>Envoyer la valeur</p>
<p>Ce paramètre détermine la réaction après le retour de la tension du bus.</p> <p>Selon le paramétrage, aucun télégramme, un télégramme correspondant à l'état actuel de l'entrée sur le canal ou une valeur paramétrée en fonction du type de point de données   plage de valeurs réglé est envoyé sur le bus.</p> <p>La réaction après le retour de la tension de bus n'est exécutée qu'après écoulement de la « temporisation après le retour de la tension de bus » paramétrée (page de paramètres « Généralités »).</p>	
Valeur	0 ... 100%
<p>Ce paramètre détermine la valeur de l'objet après le retour de la tension du bus.</p> <p>Il n'est visible que pour « Type de point de données   Plage de valeurs = DPT 5.001   0 ... 100% ».</p>	
Valeur	0 ... 255
<p>Ce paramètre détermine la valeur de l'objet après le retour de la tension du bus.</p> <p>Il n'est visible que pour « Type de point de données   Plage de valeurs = DPT 5.010   0 ... 255 ».</p>	

Valeur	0 ... 360°
Ce paramètre détermine la valeur de l'objet après le retour de la tension du bus. Il n'est visible que pour « Type de point de données   Plage de valeurs = DPT 5.003   0 ... 360° ».	
Valeur	0 ... 255%
Ce paramètre détermine la valeur de l'objet après le retour de la tension du bus. Il n'est visible que pour « Type de point de données   Plage de valeurs = DPT 5.004   0 ... 255% ».	
Valeur	-128...0 ... 127
Ce paramètre détermine la valeur de l'objet après le retour de la tension du bus. Il n'est visible que pour « Type de point de données   Plage de valeurs = DPT 6.010   -128 ... 127 ».	
Valeur	0 ... 65535
Ce paramètre détermine la valeur de l'objet après le retour de la tension du bus. Il n'est visible que pour « Type de point de données   Plage de valeurs = DPT 7.001   0 ... 65535 ».	
Valeur de température de couleur	1000 ... 2700 ... 10000 K
Ce paramètre détermine la valeur de l'objet après le retour de la tension du bus. Il n'est visible que pour « Type de point de données   Plage de valeurs = DPT 7.600   1000 ... 10000 K ».	
Valeur	-32768 ... 0 ... 32767
Ce paramètre détermine la valeur de l'objet après le retour de la tension du bus. Il n'est visible que pour « Type de point de données   Plage de valeurs = DPT 8.001   -32768 ... 32767 ».	
Valeur de température	0 ... 20 ... 40 °C
Ce paramètre détermine la valeur de l'objet après le retour de la tension du bus. Il n'est visible que pour « Type de point de données   Plage de valeurs = DPT 9.001   0 ... 40 °C ».	
Valeur de luminosité	0, 50 ... 300 ... 1500 Lux
Ce paramètre détermine la valeur de l'objet après le retour de la tension du bus. Il n'est visible que pour « Type de point de données   Plage de valeurs = DPT 9.004   0 ... 1500 Lux ».	
Valeur de température de couleur	1000 ... 2700 ... 10000 K
Ce paramètre détermine la valeur de l'objet après le retour de la tension du bus. Il n'est visible que pour « Type de point de données   Plage de valeurs = DPT 249.600   Valeur de température de couleur + Luminosité ».	

Valeur de luminosité	0 ... 100%
Ce paramètre détermine la valeur de l'objet après le retour de la tension du bus. Il n'est visible que pour « Type de point de données   Plage de valeurs = DPT 249.600   Valeur de température de couleur + Luminosité ».	
Durée de réglage dans l'actionneur	0 ... 100 min, 0, 1 ... 59 s, 0 ... 900 ms
Ce paramètre détermine la valeur de l'objet après le retour de la tension du bus. Il n'est visible que pour « Type de point de données   Plage de valeurs = DPT 249.600   Valeur de température de couleur + Luminosité ».	
Valeur de couleur	#000000 ... #FFFFFF
Ce paramètre détermine les valeurs des objets Transmission de valeur 3 octets (ou Transmission de valeur 6 octets), Valeur de luminosité (V), Saturation (S) et Angle de teinte (H) après le retour de la tension de bus. Il est visible pour « Type de point de données   Plage de valeurs = RGB/HSV avec défilement du cercle chromatique (RGB : DPT 232.600, HSV : DPT 5.003, DPT 5.001, DPT 5.001) », « Type de point de données   Plage de valeurs = RGB/HSV avec réglage de la luminosité (RGB : DPT 232.600, HSV : DPT 5.003, DPT 5.001, DPT 5.001) » et « Type de point de données   Plage de valeurs = valeur de couleur RGBW/HSVW (RGBW : DPT 251.600, HSVW : DPT 5.003, DPT 5.001, DPT 5.001, DPT 5.001) ». La valeur (RGB/HSV) est paramétrée via un color picker. Pour le type de point de données   plage de valeurs « Valeur de couleur RGBW/HSVW (RGBW : DPT 251.600, HSVW : DPT 5.003, DPT 5.001, DPT 5.001, DPT 5.001) », la valeur de blanc est paramétrée par un curseur séparé.	
Valeur de blanc	0 ... 255
Ce paramètre détermine la valeur de l'objet Valeur blanche (W) après le retour de la tension du bus. Il n'est visible que pour « Type de point de données   Plage de valeurs = Valeur de couleur RGBW/HSVW (RGBW : DPT 251.600, HSVW : DPT 5.003, DPT 5.001, DPT 5.001, DPT 5.001) ».	
Envoyer la valeur cycliquement	Inactif Actif
L'état de la valeur des objets de sortie du canal de commutation peut être envoyé de manière cyclique sur le bus. Ce paramètre active l'envoi cyclique.	
Durée de cycle	0...24 h   0...5...59 min   0...59 s
Ce paramètre détermine la fréquence à laquelle l'état de la valeur est envoyé sur le bus. La durée du cycle peut être paramétrée entre 3 secondes et 24 heures.	



Fonction de blocage	<b>Inactif</b> Actif
Ce paramètre active la fonction de blocage pour le canal.	
Au début du blocage	<b>aucune réaction</b> Envoyer la valeur
Outre le blocage du canal, l'appareil peut réagir dès que le blocage se produit. Ce paramètre définit la réaction du canal au début du blocage.	
Valeur	<b>0 ... 100%</b>
Ce paramètre détermine la valeur de l'objet au début du blocage. Il n'est visible que pour « Type de point de données   Plage de valeurs = DPT 5.001   0 ... 100% ».	
Valeur	<b>0 ... 255</b>
Ce paramètre détermine la valeur de l'objet au début du blocage. Il n'est visible que pour « Type de point de données   Plage de valeurs = DPT 5.010   0 ... 255 ».	
Valeur	<b>0 ... 360°</b>
Ce paramètre détermine la valeur de l'objet au début du blocage. Il n'est visible que pour « Type de point de données   Plage de valeurs = DPT 5.003   0 ... 360° ».	
Valeur	<b>0 ... 255%</b>
Ce paramètre détermine la valeur de l'objet au début du blocage. Il n'est visible que pour « Type de point de données   Plage de valeurs = DPT 5.004   0 ... 255% ».	
Valeur	<b>-128...0 ... 127</b>
Ce paramètre détermine la valeur de l'objet au début du blocage. Il n'est visible que pour « Type de point de données   Plage de valeurs = DPT 6.010   -128 ... 127 ».	
Valeur	<b>0 ... 65535</b>
Ce paramètre détermine la valeur de l'objet au début du blocage. Il n'est visible que pour « Type de point de données   Plage de valeurs = DPT 7.001   0 ... 65535 ».	
Valeur de température de couleur	<b>1000 ... 2700 ... 10000 K</b>
Ce paramètre détermine la valeur de l'objet au début du blocage. Il n'est visible que pour « Type de point de données   Plage de valeurs = DPT 7.600   1000 ... 10000 K ».	

Valeur	-32768 ... 0 ... 32767
Ce paramètre détermine la valeur de l'objet au début du blocage. Il n'est visible que pour « Type de point de données   Plage de valeurs = DPT 8.001   -32768 ... 32767 ».	
Valeur de température	0 ... 20 ... 40 °C
Ce paramètre détermine la valeur de l'objet au début du blocage. Il n'est visible que pour « Type de point de données   Plage de valeurs = DPT 9.001   0 ... 40 °C ».	
Valeur de luminosité	0, 50 ... 300 ... 1500 Lux
Ce paramètre détermine la valeur de l'objet au début du blocage. Il n'est visible que pour « Type de point de données   Plage de valeurs = DPT 9.004   0 ... 1500 Lux ».	
Valeur de température de couleur	1000 ... 2700 ... 10000 K
Ce paramètre détermine la valeur de l'objet au début du blocage. Il n'est visible que pour « Type de point de données   Plage de valeurs = DPT 249.600   Valeur de température de couleur + Luminosité ».	
Valeur de luminosité	0 ... 100%
Ce paramètre détermine la valeur de l'objet au début du blocage. Il n'est visible que pour « Type de point de données   Plage de valeurs = DPT 249.600   Valeur de température de couleur + Luminosité ».	
Durée de réglage dans l'actionneur	0 ... 100 min, 0, 1 ... 59 s, 0 ... 900 ms
Ce paramètre détermine la valeur de l'objet au début du blocage. Il n'est visible que pour « Type de point de données   Plage de valeurs = DPT 249.600   Valeur de température de couleur + Luminosité ».	
Valeur de couleur	#000000 ... #FFFFFF
Ce paramètre détermine les valeurs des objets Transmission de valeur 3 octets (ou Transmission de valeur 6 octets), Valeur de luminosité (V), Saturation (S) et Angle de teinte (H) au début du blocage. Il est visible pour « Type de point de données   Plage de valeurs = RGB/HSV avec défilement du cercle chromatique (RGB : DPT 232.600, HSV : DPT 5.003, DPT 5.001, DPT 5.001) », « Type de point de données   Plage de valeurs = RGB/HSV avec réglage de la luminosité (RGB : DPT 232.600, HSV : DPT 5.003, DPT 5.001, DPT 5.001) » et « Type de point de données   Plage de valeurs = valeur de couleur RGBW/HSVW (RGBW : DPT 251.600, HSVW : DPT 5.003, DPT 5.001, DPT 5.001, DPT 5.001) ». La valeur (RGB/HSV) est paramétrée via un color picker. Pour le type de point de données   plage de valeurs « Valeur de couleur RGBW/HSVW (RGBW : DPT 251.600, HSVW : DPT 5.003, DPT 5.001, DPT 5.001, DPT 5.001) », la valeur de blanc est paramétrée par un curseur séparé.	

Valeur de blanc	0 ... 255
Ce paramètre détermine la valeur de l'objet Valeur blanche (W) au début du blocage. Il n'est visible que pour « Type de point de données   Plage de valeurs = Valeur de couleur RGBW/HSVW (RGBW : DPT 251.600, HSVW : DPT 5.003, DPT 5.001, DPT 5.001, DPT 5.001) ».	
À la fin du blocage	<b>aucune réaction</b> Envoyer l'état actuel Envoyer la valeur
Outre le blocage du canal, l'appareil peut réagir immédiatement à la fin du blocage. Ce paramètre définit la réaction du canal à la fin du blocage.	
Valeur	0 ... 100%
Ce paramètre détermine la valeur de l'objet à la fin du blocage. Il n'est visible que pour « Type de point de données   Plage de valeurs = DPT 5.001   0 ... 100% ».	
Valeur	0 ... 255
Ce paramètre détermine la valeur de l'objet à la fin du blocage. Il n'est visible que pour « Type de point de données   Plage de valeurs = DPT 5.010   0 ... 255 ».	
Valeur	0 ... 360°
Ce paramètre détermine la valeur de l'objet à la fin du blocage. Il n'est visible que pour « Type de point de données   Plage de valeurs = DPT 5.003   0 ... 360° ».	
Valeur	0 ... 255%
Ce paramètre détermine la valeur de l'objet à la fin du blocage. Il n'est visible que pour « Type de point de données   Plage de valeurs = DPT 5.004   0 ... 255% ».	
Valeur	-128...0 ... 127
Ce paramètre détermine la valeur de l'objet à la fin du blocage. Il n'est visible que pour « Type de point de données   Plage de valeurs = DPT 6.010   -128 ... 127 ».	
Valeur	0 ... 65535
Ce paramètre détermine la valeur de l'objet à la fin du blocage. Il n'est visible que pour « Type de point de données   Plage de valeurs = DPT 7.001   0 ... 65535 ».	

Valeur de température de couleur	1000 ... <b>2700</b> ... 10000 K
Ce paramètre détermine la valeur de l'objet à la fin du blocage. Il n'est visible que pour « Type de point de données   Plage de valeurs = DPT 7.600   1000 ... 10000 K ».	
Valeur	-32768 ... <b>0</b> ... 32767
Ce paramètre détermine la valeur de l'objet à la fin du blocage. Il n'est visible que pour « Type de point de données   Plage de valeurs = DPT 8.001   -32768 ... 32767 ».	
Valeur de température	0 ... <b>20</b> ... 40 °C
Ce paramètre détermine la valeur de l'objet à la fin du blocage. Il n'est visible que pour « Type de point de données   Plage de valeurs = DPT 9.001   0 ... 40 °C ».	
Valeur de luminosité	0, 50 ... <b>300</b> ... 1500 Lux
Ce paramètre détermine la valeur de l'objet à la fin du blocage. Il n'est visible que pour « Type de point de données   Plage de valeurs = DPT 9.004   0 ... 1500 Lux ».	
Valeur de température de couleur	1000 ... <b>2700</b> ... 10000 K
Ce paramètre détermine la valeur de l'objet à la fin du blocage. Il n'est visible que pour « Type de point de données   Plage de valeurs = DPT 249.600   Valeur de température de couleur + Luminosité ».	
Valeur de luminosité	<b>0</b> ... 100%
Ce paramètre détermine la valeur de l'objet à la fin du blocage. Il n'est visible que pour « Type de point de données   Plage de valeurs = DPT 249.600   Valeur de température de couleur + Luminosité ».	
Durée de réglage dans l'actionneur	0 ... 100 min, 0, 1 ... 59 s, 0 ... 900 ms
Ce paramètre détermine la valeur de l'objet à la fin du blocage. Il n'est visible que pour « Type de point de données   Plage de valeurs = DPT 249.600   Valeur de température de couleur + Luminosité ».	

Valeur de couleur	#000000 ... #FFFFFF
<p>Ce paramètre détermine les valeurs des objets Transmission de valeur 3 octets (ou Transmission de valeur 6 octets), Valeur de luminosité (V), Saturation (S) et Angle de teinte (H) à la fin du blocage.</p> <p>Il est visible pour « Type de point de données   Plage de valeurs = RGB/HSV avec défilement du cercle chromatique (RGB : DPT 232.600, HSV : DPT 5.003, DPT 5.001, DPT 5.001) », « Type de point de données   Plage de valeurs = RGB/HSV avec réglage de la luminosité (RGB : DPT 232.600, HSV : DPT 5.003, DPT 5.001, DPT 5.001) » et « Type de point de données   Plage de valeurs = valeur de couleur RGBW/HSVW (RGBW : DPT 251.600, HSVW : DPT 5.003, DPT 5.001, DPT 5.001, DPT 5.001) ».</p> <p>La valeur (RGB/HSV) est paramétrée via un color picker.</p> <p>Pour le type de point de données   plage de valeurs « Valeur de couleur RGBW/HSVW (RGBW : DPT 251.600, HSVW : DPT 5.003, DPT 5.001, DPT 5.001, DPT 5.001) », la valeur de blanc est paramétrée par un curseur séparé.</p>	
Valeur de blanc	0 ... 255
<p>Ce paramètre détermine la valeur de l'objet Valeur blanche (W) à la fin du blocage.</p> <p>Il n'est visible que pour « Type de point de données   Plage de valeurs = Valeur de couleur RGBW/HSVW (RGBW : DPT 251.600, HSVW : DPT 5.003, DPT 5.001, DPT 5.001, DPT 5.001) ».</p>	
Polarité objet	0 = Débloqué / 1 = Bloqué 1 = Débloqué / 0 = Bloqué
<p>Ce paramètre définit la valeur de l'objet avec laquelle la fonction de blocage est active.</p>	

### 8.2.4.2 Liste d'objets

Les objets de communication suivants sont disponibles dans la fonction de canal « Commutateur » lorsque la fonction « Transmission de valeur » est paramétrée. Le nom peut être adapté à l'aide du paramètre « Désignation ».

Numéro d'objet	Fonction	Nom	Type	DPT	Balise
397, 421, ..., 565	Objet 1 - Transmission de valeur - 0...100 %	K n - Sortie	1 octets	5 001	K, L, -, T, A
409, 433, ..., 577	Objet 2 - Transmission de valeur - 0...100 %				

Objet 1 octet permettant l'envoi de valeurs comprises entre 0 et 100 %. Il s'agit ici de l'objet 1 ou 2 des objets de sortie paramétrés.

**i** Ces objets ne sont visibles que pour « Type de point de données | Plage de valeurs = DPT 5.001 | 0 ... 100% ».

Numéro d'objet	Fonction	Nom	Type	DPT	Balise
397, 421, ..., 565	Objet 1 - Transmission de valeur - 0...255	K n - Sortie	1 octets	5 010	K, L, -, T, A
409, 433, ..., 577	Objet 2 - Transmission de valeur - 0...255				

Objet 1 octets pour l'envoi de valeurs de 0 à 255. Il s'agit de l'objet 1 ou 2 des objets de sortie paramétrés.

**i** Ces objets ne sont visibles que pour « Type de point de données | Plage de valeurs = DPT 5.010 | 0 ... 255 ».

Numéro d'objet	Fonction	Nom	Type	DPT	Balise
397, 421, ..., 565	Objet 1 - Transmission de valeur - 0...360	K n - Sortie	1 octets	5 003	K, L, -, T, A
409, 433, ..., 577	Objet 2 - Transmission de valeur - 0...360				

Objet 1 octet permettant l'envoi de valeurs comprises entre 0 et 360°. Il s'agit ici de l'objet 1 ou 2 des objets de sortie paramétrés.

**i** Ces objets ne sont visibles que pour « Type de point de données | Plage de valeurs = DPT 5.003 | 0 ... 360° ».

Numéro d'objet	Fonction	Nom	Type	DPT	Balise
397, 421, ..., 565	Objet 1 - Transmission de valeur - 0...255 %	K n - Sortie	1 octets	5 004	K, L, -, T, A
409, 433, ..., 577	Objet 2 - Transmission de valeur - 0...255 %				
Objet 1 octet permettant l'envoi de valeurs comprises entre 0 et 255 %. Il s'agit ici de l'objet 1 ou 2 des objets de sortie paramétrés.					
<p><b>i</b> Ces objets ne sont visibles que pour « Type de point de données   Plage de valeurs = DPT 5.004   0 ... 255% ».</p>					

Numéro d'objet	Fonction	Nom	Type	DPT	Balise
397, 421, ..., 565	Objet 1 - Transmission de valeur - -128...127	K n - Sortie	1 octets	6 010	K, L, -, T, A
409, 433, ..., 577	Objet 2 - Transmission de valeur - -128...127				
Objet 1 octets pour l'envoi de valeurs de -128 à 127. Il s'agit de l'objet 1 ou 2 des objets de sortie paramétrés.					
<p><b>i</b> Ces objets ne sont visibles que pour « Type de point de données   Plage de valeurs = DPT 6.010   -128 ... 127 ».</p>					

Numéro d'objet	Fonction	Nom	Type	DPT	Balise
397, 421, ..., 565	Objet 1 - Transmission de valeur - 0...65535	K n - Sortie	2 octets	7 001	K, L, -, T, A
409, 433, ..., 577	Objet 2 - Transmission de valeur - 0...65535				
Objet 2 octets pour l'envoi de valeurs de 0 à 65535. Il s'agit de l'objet 1 ou 2 des objets de sortie paramétrés.					
<p><b>i</b> Ces objets ne sont visibles que pour « Type de point de données   Plage de valeurs = DPT 7.001   0 ... 65535 ».</p>					

Numéro d'objet	Fonction	Nom	Type	DPT	Balise
397, 421, ..., 565	Objet 1 - Transmission de valeur - Valeur de température de couleur	K n - Sortie	2 octets	7 600	K, L, -, T, A
409, 433, ..., 577	Objet 2 - Transmission de valeur - Valeur de température de couleur				

Objet 2 octets pour l'envoi de températures de couleur de 1000 à 10000 Kelvins. Il s'agit ici de l'objet 1 ou 2 des objets de sortie paramétrés.

**i** Ces objets ne sont visibles que pour « Type de point de données | Plage de valeurs = DPT 7.600 | 1000 ... 10000 K ».

Numéro d'objet	Fonction	Nom	Type	DPT	Balise
397, 421, ..., 565	Objet 1 - Transmission de valeur - -32768...32767	K n - Sortie	2 octets	8 001	K, L, -, T, A
409, 433, ..., 577	Objet 2 - Transmission de valeur - -32768...32767				

Objet 2 octets pour l'envoi de valeurs de -32768 à 32767. Il s'agit de l'objet 1 ou 2 des objets de sortie paramétrés.

**i** Ces objets ne sont visibles que pour « Type de point de données | Plage de valeurs = DPT 8.001 | -32768 ... 32767 ».

Numéro d'objet	Fonction	Nom	Type	DPT	Balise
397, 421, ..., 565	Objet 1 - Transmission de valeur - Valeur de température	K n - Sortie	2 octets	9 001	K, L, -, T, A
409, 433, ..., 577	Objet 2 - Transmission de valeur - Valeur de température				

Objet 2 octets pour l'envoi de valeurs de température comprises entre 0 et 40 °C. Il s'agit ici de l'objet 1 ou 2 des objets de sortie paramétrés.

**i** Ces objets ne sont visibles que pour « Type de point de données | Plage de valeurs = DPT 9.001 | 0 ... 40 °C ».



Numéro d'objet	Fonction	Nom	Type	DPT	Balise
397, 421, ..., 565	Objet 1 - Transmission de valeur - Valeur de luminosité	K n - Sortie	2 octets	9 004	K, L, -, T, A
409, 433, ..., 577	Objet 2 - Transmission de valeur - Valeur de luminosité				
Objet 2 octets pour l'envoi de valeurs de luminosité de 0 à 1500 Lux. Il s'agit de l'objet 1 ou 2 des objets de sortie paramétrés.					
<p><b>i</b> Ces objets ne sont visibles que pour « Type de point de données   Plage de valeurs = DPT 9.004   0 ... 1500 Lux ».</p>					

Numéro d'objet	Fonction	Nom	Type	DPT	Balise
397, 421, ..., 565	Objet 1 - Transmission de valeur - Valeur de température de couleur et valeur de luminosité	K n - Sortie	6 octets	249 600	K, L, -, T, A
409, 433, ..., 577	Objet 2 - Transmission de valeur - Valeur de température de couleur et valeur de luminosité				
Objet 6 octets pour l'envoi d'une valeur de température de couleur, d'une valeur de luminosité et de la durée de réglage dans l'actionneur. L'actionneur règle les valeurs reçues pendant la durée du réglage. Il s'agit ici de l'objet 1 ou 2 des objets de sortie paramétrés.					
<p><b>i</b> Ces objets ne sont visibles que si « Type de point de données   Plage de valeurs = DPT 249.600   Valeur de température de couleur + luminosité ».</p>					

Numéro d'objet	Fonction	Nom	Type	DPT	Balise
397, 421, ..., 565	Objet 1 - Transmission de valeur - RGB/HSV (défilement du cercle chromatique)	K n - Sortie	3 octets	232 600	K, L, -, T, A
409, 433, ..., 577	Objet 2 - Transmission de valeur - RGB/HSV (défilement du cercle chromatique)				
Objet 3 octets pour l'envoi d'informations chromatiques 3 octets. Il s'agit ici de l'objet 1 ou 2 des objets de sortie paramétrés.					
<p><b>i</b> Ces objets ne sont visibles que pour « Type de point de données   Plage de valeurs = RGB/HSV avec défilement du cercle chromatique (RGB : DPT 232.600, HSV : DPT 5.003, DPT 5.001, DPT 5.001) ».</p>					

Numéro d'objet	Fonction	Nom	Type	DPT	Balise
397, 421, ..., 565	Objet 1 - Transmission de valeur - RGB/HSV (réglage de la luminosité)	K n - Sortie	3 octets	232 600	K, L, -, T, A
409, 433, ..., 577	Objet 2 - Transmission de valeur - RGB/HSV (réglage de la luminosité)				
Objet 3 octets pour l'envoi d'informations chromatiques 3 octets. Il s'agit ici de l'objet 1 ou 2 des objets de sortie paramétrés.					
<p><b>i</b> Ces objets ne sont visibles que pour Type de point de données   Plage de valeurs : RGB/HSV avec réglage de la luminosité (RGB : DPT 232.600, HSV : DPT 5.003, DPT 5.001, DPT 5.001).</p>					

Numéro d'objet	Fonction	Nom	Type	DPT	Balise
397, 421, ..., 565	Objet 1 - Transmission de valeur - RGBW	K n - Sortie	6 octets	251 600	K, L, -, T, A
409, 433, ..., 577	Objet 2 - Transmission de valeur - RGBW				
Objet 6 octets pour l'envoi d'informations chromatiques 6 octets. Il s'agit ici de l'objet 1 ou 2 des objets de sortie paramétrés.					
<p><b>i</b> Ces objets ne sont visibles que pour Type de point de données   Plage de valeurs : valeur de couleur RGBW/HSVW (RGBW : DPT 251.600, HSVW : DPT 5.003, DPT 5.001, DPT 5.001, DPT 5.001).</p>					

Numéro d'objet	Fonction	Nom	Type	DPT	Balise
398, 422, ..., 566	Objet 1 - Transmission de valeur - Angle de couleur (H)	K n - Sortie	1 octets	5 003	K, L, -, T, A
410, 434, ..., 578	Objet 2 - Transmission de valeur - Angle de couleur (H)				
Objet 1 octet pour l'envoi de l'angle de teinte. Il s'agit ici de l'objet 1 ou 2 des objets de sortie paramétrés.					
<p><b>i</b> Ces objets ne sont visibles que pour Type de point de données   Plage de valeurs :</p> <ul style="list-style-type: none"> <li>- RGB/HSV avec défilement du cercle chromatique (RGB : DPT 232.600, HSV : DPT 5.003, DPT 5.001, DPT 5.001)</li> <li>- RGB/HSV avec réglage de la luminosité (RGB : DPT 232.600, HSV : DPT 5.003, DPT 5.001, DPT 5.001)</li> <li>- Valeur de couleur RGBW/HSVW (RGBW : DPT 251.600, HSVW : DPT 5.003, DPT 5.001, DPT 5.001, DPT 5.001)</li> </ul>					

Numéro d'objet	Fonction	Nom	Type	DPT	Balise
399, 423, ..., 567	Objet 1 - Transmission de valeur - Saturation (S)	K n - Sortie	1 octets	5 001	K, L, -, T, A
411, 435, ..., 579	Objet 2 - Transmission de valeur - Saturation (S)				
Objet 1 octet pour l'envoi de la saturation. Il s'agit ici de l'objet 1 ou 2 des objets de sortie paramétrés.					
<p><b>i</b> Ces objets ne sont visibles que pour Type de point de données   Plage de valeurs :</p> <ul style="list-style-type: none"> <li>- RGB/HSV avec défilement du cercle chromatique (RGB : DPT 232.600, HSV : DPT 5.003, DPT 5.001, DPT 5.001)</li> <li>- RGB/HSV avec réglage de la luminosité (RGB : DPT 232.600, HSV : DPT 5.003, DPT 5.001, DPT 5.001)</li> <li>- Valeur de couleur RGBW/HSVW (RGBW : DPT 251.600, HSVW : DPT 5.003, DPT 5.001, DPT 5.001, DPT 5.001)</li> </ul>					

Numéro d'objet	Fonction	Nom	Type	DPT	Balise
400, 424, ..., 568	Objet 1 - Transmission de valeur - Valeur de luminosité (V)	K n - Sortie	1 octets	5 001	K, L, -, T, A
412, 436, ..., 580	Objet 2 - Transmission de valeur - Valeur de luminosité (V)				
Objet 1 octet pour l'envoi de la valeur de luminosité. Il s'agit ici de l'objet 1 ou 2 des objets de sortie paramétrés.					
<p><b>i</b> Ces objets ne sont visibles que pour Type de point de données   Plage de valeurs :</p> <ul style="list-style-type: none"> <li>- RGB/HSV avec défilement du cercle chromatique (RGB : DPT 232.600, HSV : DPT 5.003, DPT 5.001, DPT 5.001)</li> <li>- RGB/HSV avec réglage de la luminosité (RGB : DPT 232.600, HSV : DPT 5.003, DPT 5.001, DPT 5.001)</li> <li>- Valeur de couleur RGBW/HSVW (RGBW : DPT 251.600, HSVW : DPT 5.003, DPT 5.001, DPT 5.001, DPT 5.001)</li> </ul>					

Numéro d'objet	Fonction	Nom	Type	DPT	Balise
401, 425, ..., 569	Objet 1 - Transmission de valeur - Valeur de blanc (W)	K n - Sortie	1 octets	5 001	K, L, -, T, A
413, 437, ..., 581	Objet 2 - Transmission de valeur - Valeur de blanc (W)				
Objet 1 octet pour l'envoi de la valeur de blanc. Il s'agit ici de l'objet 1 ou 2 des objets de sortie paramétrés.					
<p><b>i</b> Ces objets ne sont visibles que pour Type de point de données   Plage de valeurs : valeur de couleur RGBW/HSVW (RGBW : DPT 251.600, HSVW : DPT 5.003, DPT 5.001, DPT 5.001, DPT 5.001).</p>					

Numéro d'objet	Fonction	Nom	Type	DPT	Balise
403, 427, ..., 571	Objet 1 - Transmission de valeur - valeur de luminosité (V) - État	K n - Entrée	1 octets	5 001	K, -, E, -, A
415, 438, ..., 583	Objet 2 - Transmission de valeur - valeur de luminosité (V) - État				
Objet 1 octet pour la réception de la valeur de luminosité. Il s'agit ici de l'objet 1 ou 2 des objets de sortie paramétrés.					
<p><b>i</b> Ces objets sont uniquement visibles avec le paramétrage suivant :</p> <ul style="list-style-type: none"> <li>- Type de point de données   Plage de valeurs : RGB/HSV avec réglage de la luminosité (RGB : DPT 232.600, HSV : DPT 5.003, DPT 5.001, DPT 5.001)</li> <li>- Paramètre « Valeur de départ » = comme la valeur de l'objet d'état Luminosité (V)</li> </ul>					

Numéro d'objet	Fonction	Nom	Type	DPT	Balise
403, 427, ..., 571	Objet 1 - Transmission de valeur - Angle de teinte (H) - État	K n - Entrée	1 octets	5 003	K, -, E, -, A
415, 438, ..., 583	Objet 2 - Transmission de valeur - Angle de teinte (H) - État				

Objet 1 octet pour la réception de l'angle de teinte. Il s'agit ici de l'objet 1 ou 2 des objets de sortie paramétrés.

**i** Ces objets sont uniquement visibles avec le paramétrage suivant :

- Type de point de données | Plage de valeurs : RGB/HSV avec défilement du cercle chromatique (RGB : DPT 232.600, HSV : DPT 5.003, DPT 5.001, DPT 5.001)
- Paramètre « Valeur de départ » = comme la valeur de l'objet d'état Angle de couleur (H)

Numéro d'objet	Fonction	Nom	Type	DPT	Balise
403, 427, ..., 571	Objet 1 - Transmission de valeur - RGB - État	K n - Entrée	3 octets	232 600	K, -, E, -, A
415, 438, ..., 583	Objet 2 - Transmission de valeur - RGB - État				

Objet 3 octets pour la réception d'informations chromatiques 3 octets. Il s'agit ici de l'objet 1 ou 2 des objets de sortie paramétrés.

**i** Ces objets sont uniquement visibles avec le paramétrage suivant :

- Paramètres : Type de point de données | Plage de valeurs : RGB/HSV avec réglage de la luminosité (RGB : DPT 232.600, HSV : DPT 5.003, DPT 5.001, DPT 5.001), RGB/HSV avec défilement du cercle chromatique (RGB : DPT 232.600, HSV : DPT 5.003, DPT 5.001, DPT 5.001).
- Paramètre « Valeur de départ » = comme la valeur de l'objet d'état RGB

Numéro d'objet	Fonction	Nom	Type	DPT	Balise
408, 432, ..., 576	Objet 1 - Transmission de valeur - Blocage	K n - Entrée	1 bit	1 003	K, -, E, -, A
420, 444, ..., 588	Objet 2 - Transmission de valeur - Blocage				
Objet 1 bit pour l'activation ou la désactivation de la fonction de blocage. La polarité d'objet est paramétrable. Il s'agit ici de l'objet 1 ou 2 des objets de sortie paramétrés.					

## 8.2.5 Auxiliaire de scénarios

Dans la fonction de canal « Commutateur », chaque objet du commutateur peut être paramétré séparément sur la fonction « Poste secondaire de scénario ». Pour la fonction « Poste secondaire de scénario », ETS affiche jusqu'à deux objets de communication pour chaque objet de sortie de canal de commutation. À partir des paramètres, il est possible de déterminer la valeur que reçoit l'objet « Auxiliaire de scénarios » lors de la fermeture et/ou de l'ouverture du contact. En outre, il est possible de paramétrer le comportement de l'objet de sortie du canal de commutation après le retour de la tension de bus et d'activer une fonction de blocage. L'état de commutation des objets de sortie du canal commutateur peut être envoyé de manière cyclique sur le bus. Aucune différence n'est faite entre un actionnement prolongé et bref.

Dans la fonction de poste secondaire de scénario, l'appareil appelle soit un numéro de scénario paramétré (1...64) soit commute entre deux scénarios lors de la fermeture ou de l'ouverture du contact. Cela permet de rappeler des scénarios enregistrés dans d'autres appareils.

Possibilités de réglage lors de la fermeture ou de l'ouverture du contact :

- Rappel du scénario : Permet de rappeler facilement le scénario.
- Commuter le scénario : La possibilité de saisie d'un 2e numéro de scénario s'ouvre (1...64). La commutation entre les deux numéros de scénario inscrits se fait à chaque fermeture ou ouverture du contact.

**i** Cette fonction permet d'appeler jusqu'à quatre scénarios différents lors des quatre commutations du commutateur (fermeture - ouverture - fermeture - ouverture), si « Commuter les scénarios » est paramétré respectivement « À la fermeture du contact » et « À l'ouverture du contact ».



### 8.2.5.1 Tableau de paramètres

Les paramètres suivants sont disponibles dans la fonction de canal « Commutateur » lorsque la fonction « Poste secondaire de scénario » est paramétrée pour chaque objet de sortie de canal de commutateur.

À la fermeture du contact	<b>Afficher le scénario</b> Commuter le scénario
<p>On règle ici le fonctionnement de l'extension de scénario lors de la fermeture du contact du commutateur.</p> <p>Rappel du scénario : Permet de rappeler facilement le scénario.</p> <p>Commuter le scénario : La possibilité de saisie d'un 2e numéro de scénario s'ouvre (1...64). La commutation entre les deux numéros de scénario inscrits se fait à chaque fermeture du contact.</p> <p> L'appareil envoie un télégramme avec le numéro de scénario correspondant sur le bus.</p>	
Numéro de scénario	1...64
<p>Selon le standard KNX, les objets avec le type de données 18.001 « Scene Control » peuvent appeler jusqu'à 64 scénarios par leur numéro. Le numéro de scénario à envoyer à la fermeture du contact est défini à cet endroit.</p> <p>La saisie du numéro de scénario n'est disponible que si « À la fermeture du contact = appeler le scénario ».</p>	
1er numéro de scénario	1...64
<p>Selon le standard KNX, les objets avec le type de données 18.001 « Scene Control » peuvent appeler jusqu'à 64 scénarios par leur numéro. Le numéro de scénario à envoyer à la fermeture du contact est défini à cet endroit.</p> <p>La saisie du 1er numéro de scénario n'est disponible que si « À la fermeture du contact = commuter le scénario ».</p>	
2e numéro de scénario	1, 2 ... 64
<p>Selon le standard KNX, les objets avec le type de données 18.001 « Scene Control » peuvent appeler jusqu'à 64 scénarios par leur numéro. Le numéro de scénario à envoyer à la fermeture du contact est défini à cet endroit.</p> <p>La saisie du 2e numéro de scénario n'est disponible que si « À la fermeture du contact = commuter le scénario ».</p>	

À l'ouverture du contact	<b>Afficher le scénario</b> Commuter le scénario
<p>On règle ici le fonctionnement de l'extension de scénario lors de l'ouverture du contact du commutateur.</p> <p>Rappel du scénario : Permet de rappeler facilement le scénario.</p> <p>Commuter le scénario : La possibilité de saisie d'un 2e numéro de scénario s'ouvre (1...64). La commutation entre les deux numéros de scénario inscrits se fait à chaque ouverture du contact.</p> <p><b>i</b> L'appareil envoie un télégramme avec le numéro de scénario correspondant sur le bus.</p>	
Numéro de scénario	1...64
<p>Selon le standard KNX, les objets avec le type de données 18.001 « Scene Control » peuvent appeler jusqu'à 64 scénarios par leur numéro. Le numéro de scénario à envoyer à l'ouverture du contact est défini à cet endroit.</p> <p>La saisie du numéro de scénario n'est disponible que si « À la fermeture du contact = appeler le scénario ».</p>	
1er numéro de scénario	1...64
<p>Selon le standard KNX, les objets avec le type de données 18.001 « Scene Control » peuvent appeler jusqu'à 64 scénarios par leur numéro. Le numéro de scénario à envoyer à l'ouverture du contact est défini à cet endroit.</p> <p>La saisie du 1er numéro de scénario n'est disponible que si « À la fermeture du contact = commuter le scénario ».</p>	
2e numéro de scénario	1, 2 ... 64
<p>Selon le standard KNX, les objets avec le type de données 18.001 « Scene Control » peuvent appeler jusqu'à 64 scénarios par leur numéro. Le numéro de scénario à envoyer à l'ouverture du contact est défini à cet endroit.</p> <p>La saisie du 2e numéro de scénario n'est disponible que si « À la fermeture du contact = commuter le scénario ».</p>	
Après le retour de la tension de bus	<b>aucune réaction</b> Envoyer l'état actuel Afficher le scénario
<p>Ce paramètre détermine la réaction après le retour de la tension du bus.</p> <p>En fonction du paramétrage, soit aucun télégramme, soit un télégramme correspondant à l'état actuel de l'entrée sur le canal, soit un numéro de scénario paramétré est envoyé sur le bus.</p> <p>La réaction après le retour de la tension de bus n'est exécutée qu'après écoulement de la « temporisation après le retour de la tension de bus » paramétrée (page de paramètres « Généralités »).</p>	

Numéro de scénario	1...64
Le numéro de scénario à envoyer après le retour de la tension de bus est défini à cet endroit.	
Fonction de blocage	<b>Inactif</b> Actif
Ce paramètre active la fonction de blocage pour le canal.	
Au début du blocage	<b>aucune réaction</b> Afficher le scénario
Outre le blocage du canal, l'appareil peut réagir dès que le blocage se produit. Ce paramètre définit la réaction du canal au début du blocage.	
Numéro de scénario	1...64
Le numéro de scénario à envoyer au début du blocage est défini à cet endroit.	
À la fin du blocage	<b>aucune réaction</b> Envoyer l'état actuel Afficher le scénario
Outre le blocage du canal, l'appareil peut réagir immédiatement à la fin du blocage. Ce paramètre définit la réaction du canal à la fin du blocage.	
Numéro de scénario	1...64
Le numéro de scénario à envoyer à la fin du blocage est défini à cet endroit.	
Polarité objet	<b>0 = Débloqué / 1 = Bloqué</b> 1 = Débloqué / 0 = Bloqué
Ce paramètre définit la valeur de l'objet avec laquelle la fonction de blocage est active.	

### 8.2.5.2 Liste d'objets

Les objets de communication suivants sont disponibles dans la fonction de canal « Commutateur » lorsque la fonction « Poste secondaire de scénario » est paramétrée. Le nom peut être adapté à l'aide du paramètre « Désignation ».

Numéro d'objet	Fonction	Nom	Type	DPT	Balise
590, 598, ..., 646	Objet 1 - Auxiliaire de scénarios - Numéro de scénario	K n - Sortie	1 octets	18 001	K, L, -, T, A

Objet 1 octet pour l'appel, la commutation ou l'enregistrement d'un scénario parmi un maximum de 64 scénarios sur une touche sensorielle de scénario. Il s'agit de l'objet 1 des objets de sortie paramétrés.

Numéro d'objet	Fonction	Nom	Type	DPT	Balise
591, 599, ..., 647	Objet 1 - Auxiliaire de scénarios - Blocage	K n - Entrée	1 bit	1 003	K, -, E, -, A

Objet 1 bit pour l'activation ou la désactivation de la fonction de blocage. La polarité d'objet est paramétrable. Il s'agit de l'objet 1 des objets de sortie paramétrés.

Numéro d'objet	Fonction	Nom	Type	DPT	Balise
594, 602, ..., 650	Objet 2 - Auxiliaire de scénarios - Numéro de scénario	K n - Sortie	1 octets	18 001	K, L, -, T, A

Objet 1 octet pour l'appel, la commutation ou l'enregistrement d'un scénario parmi un maximum de 64 scénarios sur une touche sensorielle de scénario. Il s'agit ici de l'objet 2 des objets de sortie paramétrés.

Numéro d'objet	Fonction	Nom	Type	DPT	Balise
595, 603, ..., 651	Objet 2 - Auxiliaire de scénarios - Blocage	K n - Entrée	1 bit	1 003	K, -, E, -, A

Objet 1 bit pour l'activation ou la désactivation de la fonction de blocage. La polarité d'objet est paramétrable. Il s'agit ici de l'objet 2 des objets de sortie paramétrés.

## 8.2.6 Poste de commande du thermostat d'ambiance

Dans la fonction de canal « Commutateur », chaque objet du commutateur peut être paramétré séparément sur la fonction « Commande du thermostat d'ambiance ». Pour la fonction « Commande de thermostat d'ambiance », ETS affiche jusqu'à trois objets de communication pour chaque objet de sortie de canal de commutation. Les paramètres permettent de déterminer les valeurs que les objets « Poste de commande ThA » reçoivent lors de la fermeture et/ou de l'ouverture du contact. En outre, il est possible de paramétrer le comportement de l'objet de sortie du canal de commutation après le retour de la tension de bus et d'activer une fonction de blocage. L'état ThA des objets de sortie du canal de commutation peut être envoyé de manière cyclique sur le bus. Aucune différence n'est faite entre un actionnement prolongé et bref.

Pour commander un thermostat d'ambiance KNX, il est possible d'utiliser la fonction de canal « Poste de commande du thermostat d'ambiance ».

Le poste de commande du thermostat d'ambiance ne participe pas à la régulation de la température elle-même. Il permet à l'utilisateur de piloter la régulation de chaque pièce à partir de différents endroits de la pièce. Le poste de commande du thermostat d'ambiance permet également de commander des appareils de commande de chauffage centraux qui se trouvent sur, par exemple, dans une distribution secondaire.

Les thermostats d'ambiance KNX typiques offrent généralement différentes possibilités susceptibles d'influencer la régulation de température ambiante :

- Commutation du mode de fonctionnement :  
Commutation entre différents modes de fonctionnement (p. ex. « Confort », « Nuit »...) auxquels d'autres températures de consigne sont respectivement affectées dans le thermostat.
- Fonction de présence :  
signale qu'une personne se trouve dans la pièce. Une commutation du mode de fonctionnement peut ainsi être reliée dans le régulateur.
- Décalage de la température de consigne :  
réglage de la température de consigne par le biais d'un offset de température (DPT 9.002) ou de niveaux (DPT 6.010).

Le poste de commande du thermostat d'ambiance est commandé par les fonctions des commutateurs de l'appareil. De cette manière, il est possible de commander intégralement un thermostat d'ambiance grâce à une modification du mode de fonctionnement, à la spécification de la fonction de présence ou au réglage du décalage de la température de consigne.

### 8.2.6.1 Commutation du mode de fonctionnement

La commutation du mode de fonctionnement du régulateur peut s'effectuer selon le bloc de fonction standard défini dans le manuel KNX pour thermostats d'ambiance avec deux objets de communication 1 octet. On fait ainsi la distinction entre la com-

mutation du mode de fonctionnement par l'objet normal et l'objet forcé. Les objets « Poste de commande ThA - Mode de fonctionnement » permettent de choisir entre les modes suivants :

- Confort
- Stand-by
- Nuit
- Protection contre le gel / la chaleur
- Commutation : Confort / Stand-by
- Commutation : Confort / Nuit
- Commutation : Stand-by / Nuit
- Commutation : Confort / Stand-by / Nuit

Les objets de communication « Poste de commande ThA - Mode de fonctionnement - Forçage » ont une priorité plus élevée. Il permet un basculement forcé entre les modes suivants :

- Forçage inactif (Auto)
- Confort
- Stand-by
- Nuit
- Protection contre le gel / la chaleur
- Commutation : Confort / Stand-by
- Commutation : Confort / Nuit
- Commutation : Stand-by / Nuit
- Commutation : Confort / Stand-by / Nuit
- Passer d'un mode à l'autre : Forçage inactif (Auto) / Confort
- Commutation entre les deux : Forçage inactif (Auto) / Stand-by
- Commutation entre les deux : Forçage inactif (Auto) / Nuit
- Commutation : Forçage inactif (Auto) / protection contre le gel / la chaleur

Les paramètres « À la fermeture du contact » et « À l'ouverture du contact » définissent le mode de fonctionnement qui est envoyé sur le bus lors de la fermeture ou de l'ouverture du commutateur du poste de commande de la température ambiante. Il est possible soit d'appeler l'un des modes mentionnés ci-dessus, soit de commuter entre deux ou trois modes.

### 8.2.6.2 Fonction de présence

Tous les canaux dont le mode de fonctionnement est réglé sur « fonction de présence » possèdent les deux objets de communication « Poste de commande ThA - Présence » et « Poste de commande ThA - Présence - État ». Les paramètres « À la fermeture du contact » et « À l'ouverture du contact » déterminent la valeur d'objet qui est envoyée sur le bus à la fermeture ou à l'ouverture du contact.

### 8.2.6.3 Décalage de la température de consigne

Le décalage de la température de consigne est un autre mode de fonctionnement du poste de commande du thermostat d'ambiance. Il utilise deux objets de communication 2 octets avec le type de point de données 9.002 ou deux objets de communication 1 octet avec le type de point de données 6.010 (nombre entier avec signe).

En fermant ou en ouvrant le contact, cette fonction du point de commande permet de décaler la valeur de consigne de température de base sur un thermostat d'ambiance. La commande au niveau du poste de commande s'effectue généralement exactement comme celle du poste principal de régulateur. Un objet de sortie de commutateur paramétré comme décalage de température de consigne diminue ou augmente une fois la valeur du décalage de température de consigne à chaque fermeture ou ouverture du contact. Le sens du réglage de la valeur est défini par les paramètres « À la fermeture du contact » ou « À l'ouverture du contact ».

#### Communication avec le régulateur principal

Pour que l'appareil puisse effectuer un décalage de température de consigne sur un thermostat d'ambiance, le régulateur doit disposer d'objets d'entrée et de sortie pour le décalage de température de consigne. Dans ce cas, l'objet de sortie du régulateur doit être relié à l'objet d'entrée du poste de commande du thermostat d'ambiance et l'objet d'entrée du régulateur avec l'objet de sortie du poste de commande du thermostat d'ambiance par une adresse de groupe individuelle.

Tous les objets possèdent le même type de point de données et la même plage de valeurs. Un décalage de la température de consigne est interprétée par des valeurs chiffrées : un décalage dans le sens positif est représenté par des valeurs positives, un décalage dans le sens négatif par des valeurs d'objet négatives. Une valeur d'objet « 0 » signifie qu'aucun décalage de température de consigne n'a été réglé.

Grâce à l'objet « Poste de commande ThA - Décalage de la température de consigne - État » des commandes de thermostat d'ambiance, qui est relié au thermostat d'ambiance, les commandes de thermostat d'ambiance reconnaissent la position actuelle du décalage de la valeur de consigne. À partir de la valeur de l'objet de communication, chaque pression sur un bouton d'un poste de commande de thermostat d'ambiance modifie la valeur de consigne dans le sens configuré. À chaque modification de la valeur de consigne, le nouveau décalage est envoyé au thermostat d'ambiance via l'objet « Commande ThA - Décalage de la température de consigne » de la commande du thermostat d'ambiance.

Avec le mode de fonctionnement « Via valeur de comptage », la pondération des différents niveaux est effectuée par le régulateur lui-même.

La condition pour cela étant que les objets de communication correspondants sont reliés pour tous les postes de commande de thermostat d'ambiance et pour le régulateur. Les informations du retour d'informations du régulateur permettent au poste de commande du thermostat d'ambiance de poursuivre le réglage à tout moment au niveau du poste approprié.

### 8.2.6.4 Tableau de paramètres

Les paramètres suivants sont disponibles dans la fonction de canal « Commutateur » lorsque la fonction « Commande de thermostat d'ambiance » est paramétrée pour chaque objet de sortie de canal de commutateur.

Mode de fonctionnement	<b>Commutation du mode de fonctionnement</b> Commutation du mode de fonctionnement forcée Fonction de présence Décalage de la température de consigne
Un poste de commande du thermostat d'ambiance peut, au choix, commuter le mode de fonctionnement avec une priorité normale ou élevée (forcée), modifier l'état de présence ou modifier la valeur de consigne de température ambiante actuelle. L'ETS indique d'autres paramètres adaptés au réglage de ce paramètre.	
À la fermeture du contact	<b>Confort</b> Stand-by Nuit Protection contre le gel / la chaleur Commutation : Confort / Stand-by Commutation : Confort / Nuit Commutation : Stand-by / Nuit Commutation : Confort / Stand-by / Nuit
Si le poste de commande du thermostat d'ambiance doit commuter le mode du thermostat d'ambiance avec une priorité normale, le poste auxiliaire peut activer un mode défini ou bien basculer entre les différents modes de fonctionnement à la fermeture du contact.	
À l'ouverture du contact	<b>Confort</b> Stand-by Nuit Protection contre le gel / la chaleur Commutation : Confort / Stand-by Commutation : Confort / Nuit Commutation : Stand-by / Nuit Commutation : Confort / Stand-by / Nuit
Si le poste de commande du thermostat d'ambiance doit commuter le mode du thermostat d'ambiance avec une priorité normale, le poste auxiliaire peut activer un mode défini ou bien basculer entre les différents modes de fonctionnement à l'ouverture du contact.	



<p>À la fermeture du contact</p>	<p>Forçage inactif (Auto)  <b>Confort</b>  Stand-by  Nuit  Protection contre le gel / la chaleur  Commutation : Confort / Stand-by  Commutation : Confort / Nuit  Commutation : Stand-by / Nuit  Commutation : Confort / Stand-by / Nuit  Passer d'un mode à l'autre : Forçage inactif (Auto) / Confort  Commutation entre les deux : Forçage inactif (Auto) / Stand-by  Commutation entre les deux : Forçage inactif (Auto) / Nuit  Commutation : Forçage inactif (Auto) / protection contre le gel / la chaleur</p>
<p>Si le poste de commande du thermostat d'ambiance doit basculer le mode du thermostat d'ambiance avec une priorité élevée, le poste auxiliaire peut autoriser la commutation en priorité normale (Auto), activer un mode de fonctionnement défini avec une priorité élevée ou bien basculer entre les différents modes de fonctionnement à la fermeture du contact.</p>	

À l'ouverture du contact	<p>Forçage inactif (Auto)</p> <p><b>Confort</b></p> <p>Stand-by</p> <p>Nuit</p> <p>Protection contre le gel / la chaleur</p> <p>Commutation : Confort / Stand-by</p> <p>Commutation : Confort / Nuit</p> <p>Commutation : Stand-by / Nuit</p> <p>Commutation : Confort / Stand-by / Nuit</p> <p>Passer d'un mode à l'autre : Forçage inactif (Auto) / Confort</p> <p>Commutation entre les deux : Forçage inactif (Auto) / Stand-by</p> <p>Commutation entre les deux : Forçage inactif (Auto) / Nuit</p> <p>Commutation : Forçage inactif (Auto) / protection contre le gel / la chaleur</p>
<p>Si le poste de commande du thermostat d'ambiance doit basculer le mode du thermostat d'ambiance avec une priorité élevée, le poste auxiliaire peut autoriser la commutation en priorité normale (Auto), activer un mode de fonctionnement défini avec une priorité élevée ou bien basculer entre les différents modes de fonctionnement à l'ouverture du contact.</p>	
À la fermeture du contact	<p>Présence MARCHE</p> <p>Présence ARRÊT</p> <p><b>Présence COM</b></p>
<p>À la fermeture du contact, le poste de commande du thermostat d'ambiance peut soit activer ou désactiver de manière définie l'état de présence du thermostat d'ambiance, ou l'auxiliaire peut passer d'un état à l'autre (« présence COM »).</p> <p>Ce paramètre est visible uniquement avec « Mode de fonctionnement = Fonction de présence ».</p>	
À l'ouverture du contact	<p>Présence MARCHE</p> <p>Présence ARRÊT</p> <p><b>Présence COM</b></p>
<p>À l'ouverture du contact, le poste de commande du thermostat d'ambiance peut soit activer ou désactiver de manière définie l'état de présence du thermostat d'ambiance, ou l'auxiliaire peut passer d'un état à l'autre (« présence COM »).</p> <p>Ce paramètre est visible uniquement avec « Mode de fonctionnement = Fonction de présence ».</p>	

Décalage de la température de consigne	<b>via valeur de température relative</b> Via valeur de comptage
<p>En fonction du réglage du paramètre « Décalage de la température de consigne », le décalage est effectué via l'objet de communication 2 octets conformément à KNX DPT 9.002 ou KNX DPT 6.010.</p> <p>Ce paramètre n'est visible que si « Mode de fonctionnement = décalage de la température de consigne ».</p>	
À la fermeture du contact	+2 K +1,5 K +1 K <b>+0,5 K</b> -0,5 K -1 K -1,5 K -2 K
<p>La différence de température en Kelvins avec laquelle la température de consigne est décalée vers le haut ou le bas lors de la fermeture du contact est définie ici. Pour un décalage de la température de consigne, la commande du thermostat d'ambiance utilise les deux objets de communication « Poste de commande ThA - Décalage de la température de consigne » et « Poste de commande ThA - Décalage de la température de consigne - État ».</p> <p>L'objet de communication « Poste de commande ThA - Décalage de la température de consigne - État » informe le poste de commande du thermostat d'ambiance de l'état actuel du thermostat d'ambiance. À partir de cette valeur et du paramètre à cet endroit, la commande du thermostat d'ambiance calcule la nouvelle valeur de niveau qu'elle envoie au thermostat d'ambiance via l'objet de communication « Poste de commande ThA - Décalage de la température de consigne ».</p> <p>Ce paramètre n'est visible que pour « Mode de fonctionnement = décalage de la température de consigne » et « Décalage de la température de consigne = par rapport à la valeur de température relative ».</p>	

À l'ouverture du contact	+2 K
	+1,5 K
	+1 K
	<b>+0,5 K</b>
	-0,5 K
	-1 K
	-1,5 K
	-2 K

La différence de température en Kelvins avec laquelle la température de consigne est décalée vers le haut ou le bas lors de l'ouverture du contact est définie ici.

Pour un décalage de la température de consigne, la commande du thermostat d'ambiance utilise les deux objets de communication « Poste de commande ThA - Décalage de la température de consigne » et « Poste de commande ThA - Décalage de la température de consigne - État ».

L'objet de communication « Poste de commande ThA - Décalage de la température de consigne - État » informe le poste de commande du thermostat d'ambiance de l'état actuel du thermostat d'ambiance. À partir de cette valeur et du paramètre à cet endroit, la commande du thermostat d'ambiance calcule la nouvelle valeur de niveau qu'elle envoie au thermostat d'ambiance via l'objet de communication « Poste de commande ThA - Décalage de la température de consigne ».

Ce paramètre n'est visible que pour « Mode de fonctionnement = décalage de la température de consigne » et « Décalage de la température de consigne = par rapport à la valeur de température relative ».

À la fermeture du contact	Augmenter la température de consigne
	<b>Réduire la température de consigne</b>

On définit ici le sens du décalage de la température de consigne sur le poste de commande du thermostat d'ambiance.

Pour un décalage de la température de consigne, la commande du thermostat d'ambiance utilise les deux objets de communication « Poste de commande ThA - Décalage de la température de consigne » et « Poste de commande ThA - Décalage de la température de consigne - État ».

L'objet de communication « Poste de commande ThA - Décalage de température de consigne - État » informe le poste secondaire de l'état actuel du thermostat d'ambiance. À partir de cette valeur et du paramètre à cet endroit, la commande du thermostat d'ambiance calcule la nouvelle valeur de niveau qu'elle envoie au thermostat d'ambiance via l'objet de communication « Poste de commande ThA - Décalage de la température de consigne ».

Ce paramètre n'est visible que pour « Mode de fonctionnement = décalage de la température de consigne » et « Décalage de la température de consigne = par valeur de comptage ».

À l'ouverture du contact	Augmenter la température de consigne <b>Réduire la température de consigne</b>
<p>On définit ici le sens du décalage de la température de consigne sur le poste de commande du thermostat d'ambiance.</p> <p>Pour un décalage de la température de consigne, la commande du thermostat d'ambiance utilise les deux objets de communication « Poste de commande ThA - Décalage de la température de consigne » et « Poste de commande ThA - Décalage de la température de consigne - État ».</p> <p>L'objet de communication « Poste de commande ThA - Décalage de température de consigne - État » informe le poste secondaire de l'état actuel du thermostat d'ambiance. À partir de cette valeur et du paramètre à cet endroit, la commande du thermostat d'ambiance calcule la nouvelle valeur de niveau qu'elle envoie au thermostat d'ambiance via l'objet de communication « Poste de commande ThA - Décalage de la température de consigne ».</p> <p>Ce paramètre n'est visible que pour « Mode de fonctionnement = décalage de la température de consigne » et « Décalage de la température de consigne = par valeur de comptage ».</p>	
Après le retour de la tension de bus	<b>aucune réaction</b> Envoyer l'état actuel Confort Stand-by Nuit Protection contre le gel / la chaleur
<p>Ce paramètre détermine la réaction après le retour de la tension du bus.</p> <p>Selon le paramétrage, aucun télégramme n'est envoyé sur le bus, un télégramme correspondant à l'état actuel de l'entrée sur le canal, un télégramme de confort, un télégramme d'attente, un télégramme de nuit ou un télégramme de protection anti-gel/contre la chaleur.</p> <p>La réaction après le retour de la tension de bus n'est exécutée qu'après écoulement de la « temporisation après le retour de la tension de bus » paramétrée (page de paramètres « Généralités »).</p> <p>Est visible uniquement avec « Mode de fonctionnement = Commutation du mode de fonctionnement ».</p>	

Après le retour de la tension de bus	<b>aucune réaction</b> Envoyer l'état actuel Forçage inactif (Auto) Confort Stand-by Nuit Protection contre le gel / la chaleur
<p>Ce paramètre détermine la réaction après le retour de la tension du bus.</p> <p>Selon le paramétrage, aucun télégramme n'est envoyé sur le bus, un télégramme correspondant à l'état actuel de l'entrée sur le canal, un télégramme de contrainte inactif (Auto), un télégramme de confort, un télégramme de veille, un télégramme de nuit ou un télégramme de protection antigel/contre la chaleur.</p> <p>La réaction après le retour de la tension de bus n'est exécutée qu'après écoulement de la « temporisation après le retour de la tension de bus » paramétrée (page de paramètres « Généralités »).</p> <p>Est visible uniquement avec « Mode de fonctionnement = Commutation forcée du mode de fonctionnement ».</p>	
Après le retour de la tension de bus	<b>aucune réaction</b> Envoyer l'état actuel Présence MARCHÉ Présence ARRÊT Présence COM
<p>Ce paramètre détermine la réaction après le retour de la tension du bus.</p> <p>En fonction du paramétrage, soit aucun télégramme, soit un télégramme correspondant à l'état actuel de l'entrée sur le canal, soit un télégramme de présence est envoyé sur le bus.</p> <p>La réaction après le retour de la tension de bus n'est exécutée qu'après écoulement de la « temporisation après le retour de la tension de bus » paramétrée (page de paramètres « Généralités »).</p> <p>Ce paramètre est visible uniquement avec « Mode de fonctionnement = Fonction de présence ».</p>	

Après le retour de la tension de bus	<b>aucune réaction</b> +2 K +1,5 K +1 K +0,5 K -0,5 K -1 K -1,5 K -2 K
<p>Ce paramètre détermine la réaction après le retour de la tension du bus.</p> <p>Conformément au paramétrage, soit aucun télégramme, soit un télégramme de valeur de température est envoyé sur le bus.</p> <p>La réaction après le retour de la tension de bus n'est exécutée qu'après écoulement de la « temporisation après le retour de la tension de bus » paramétrée (page de paramètres « Généralités »).</p> <p>Ce paramètre n'est visible que pour « Mode de fonctionnement = décalage de la température de consigne » et « Décalage de la température de consigne = par rapport à la valeur de température relative ».</p>	
Après le retour de la tension de bus	<b>aucune réaction</b> Augmenter la température de consigne Réduire la température de consigne
<p>Ce paramètre détermine la réaction après le retour de la tension du bus.</p> <p>Conformément au paramétrage, soit aucun télégramme, soit un télégramme de valeur de comptage est envoyé sur le bus.</p> <p>La réaction après le retour de la tension de bus n'est exécutée qu'après écoulement de la « temporisation après le retour de la tension de bus » paramétrée (page de paramètres « Généralités »).</p> <p>Ce paramètre n'est visible que pour « Mode de fonctionnement = décalage de la température de consigne » et « Décalage de la température de consigne = par valeur de comptage ».</p>	
Mode de fonctionnement envoi cyclique	<b>Inactif</b> Actif
<p>L'état de commutation des objets de sortie du canal commutateur peut être envoyé de manière cyclique sur le bus.</p> <p>Ce paramètre active l'envoi cyclique.</p> <p>Est visible uniquement avec « Mode de fonctionnement = Commutation du mode de fonctionnement ».</p>	

Envoyer le mode de fonctionnement forcé de manière cyclique	<b>Inactif</b> Actif
<p>L'état de commutation des objets de sortie du canal commutateur peut être envoyé de manière cyclique sur le bus.</p> <p>Ce paramètre active l'envoi cyclique.</p> <p>Est visible uniquement avec « Mode de fonctionnement = Commutation forcée du mode de fonctionnement ».</p>	
Envoyer l'état de présence de manière cyclique	<b>Inactif</b> Actif
<p>L'état de commutation des objets de sortie du canal commutateur peut être envoyé de manière cyclique sur le bus.</p> <p>Ce paramètre active l'envoi cyclique.</p> <p>Ce paramètre est visible uniquement avec « Mode de fonctionnement = Fonction de présence ».</p>	
Décalage de la température de consigne, envoi cyclique	<b>Inactif</b> Actif
<p>L'état de commutation des objets de sortie du canal commutateur peut être envoyé de manière cyclique sur le bus.</p> <p>Ce paramètre active l'envoi cyclique.</p> <p>Ce paramètre n'est visible que si « Mode de fonctionnement = décalage de la température de consigne ».</p>	
Durée de cycle	0...24 h   0...5...59 min   0...59 s
<p>Ce paramètre détermine la fréquence à laquelle l'état de commutation est envoyé sur le bus.</p> <p>La durée du cycle peut être paramétrée entre 3 secondes et 24 heures.</p>	
Fonction de blocage	<b>Inactif</b> Actif
<p>Ce paramètre active la fonction de blocage pour le canal.</p>	
Au début du blocage	<b>aucune réaction</b> Confort Stand-by Nuit Protection contre le gel / la chaleur
<p>Outre le blocage du canal, l'appareil peut réagir dès que le blocage se produit.</p> <p>Ce paramètre définit la réaction du canal au début du blocage.</p> <p>Est visible uniquement avec « Mode de fonctionnement = Commutation du mode de fonctionnement ».</p>	



Au début du blocage	<b>aucune réaction</b> Forçage inactif (Auto) Confort Stand-by Nuit Protection contre le gel / la chaleur
<p>Outre le blocage du canal, l'appareil peut réagir dès que le blocage se produit.            Ce paramètre définit la réaction du canal au début du blocage.            Est visible uniquement avec « Mode de fonctionnement = Commutation forcée du mode de fonctionnement ».</p>	
Au début du blocage	<b>aucune réaction</b> Présence MARCHE Présence ARRÊT Présence COM
<p>Outre le blocage du canal, l'appareil peut réagir dès que le blocage se produit.            Ce paramètre définit la réaction du canal au début du blocage.            Ce paramètre est visible uniquement avec « Mode de fonctionnement = Fonction de présence ».</p>	
Au début du blocage	<b>aucune réaction</b> +2 K +1,5 K +1 K +0,5 K -0,5 K -1 K -1,5 K -2 K
<p>Outre le blocage du canal, l'appareil peut réagir dès que le blocage se produit.            Ce paramètre définit la réaction du canal au début du blocage.            Ce paramètre n'est visible que pour « Mode de fonctionnement = décalage de la température de consigne » et « Décalage de la température de consigne = par rapport à la valeur de température relative ».</p>	

Au début du blocage	<b>aucune réaction</b> Augmenter la température de consigne Réduire la température de consigne
<p>Outre le blocage du canal, l'appareil peut réagir dès que le blocage se produit. Ce paramètre définit la réaction du canal au début du blocage.</p> <p>Ce paramètre n'est visible que pour « Mode de fonctionnement = décalage de la température de consigne » et « Décalage de la température de consigne = par valeur de comptage ».</p>	
À la fin du blocage	<b>aucune réaction</b> Envoyer l'état actuel Confort Stand-by Nuit Protection contre le gel / la chaleur
<p>Outre le blocage du canal, l'appareil peut réagir immédiatement à la fin du blocage. Ce paramètre définit la réaction du canal à la fin du blocage.</p> <p>Est visible uniquement avec « Mode de fonctionnement = Commutation du mode de fonctionnement ».</p>	
À la fin du blocage	<b>aucune réaction</b> Envoyer l'état actuel Forçage inactif (Auto) Confort Stand-by Nuit Protection contre le gel / la chaleur
<p>Outre le blocage du canal, l'appareil peut réagir immédiatement à la fin du blocage. Ce paramètre définit la réaction du canal à la fin du blocage.</p> <p>Est visible uniquement avec « Mode de fonctionnement = Commutation forcée du mode de fonctionnement ».</p>	
À la fin du blocage	<b>aucune réaction</b> Envoyer l'état actuel Présence MARCHE Présence ARRÊT Présence COM
<p>Outre le blocage du canal, l'appareil peut réagir immédiatement à la fin du blocage. Ce paramètre définit la réaction du canal à la fin du blocage.</p> <p>Ce paramètre est visible uniquement avec « Mode de fonctionnement = Fonction de présence ».</p>	

À la fin du blocage	<b>aucune réaction</b> +2 K +1,5 K +1 K +0,5 K -0,5 K -1 K -1,5 K -2 K
<p>Outre le blocage du canal, l'appareil peut réagir immédiatement à la fin du blocage. Ce paramètre définit la réaction du canal à la fin du blocage.</p> <p>Ce paramètre n'est visible que pour « Mode de fonctionnement = décalage de la température de consigne » et « Décalage de la température de consigne = par rapport à la valeur de température relative ».</p>	
À la fin du blocage	<b>aucune réaction</b> Augmenter la température de consigne Réduire la température de consigne
<p>Outre le blocage du canal, l'appareil peut réagir immédiatement à la fin du blocage. Ce paramètre définit la réaction du canal à la fin du blocage.</p> <p>Ce paramètre n'est visible que pour « Mode de fonctionnement = décalage de la température de consigne » et « Décalage de la température de consigne = par valeur de comptage ».</p>	
Polarité objet	<b>0 = Débloqué / 1 = Bloqué</b> 1 = Débloqué / 0 = Bloqué
<p>Ce paramètre définit la valeur de l'objet avec laquelle la fonction de blocage est active.</p>	

### 8.2.6.5 Liste d'objets

Les objets de communication suivants sont disponibles dans la fonction de canal « Commutateur » lorsque la fonction « Poste de commande du thermostat d'ambiance » est paramétrée. Le nom peut être adapté à l'aide du paramètre « Désignation ».

Numéro d'objet	Fonction	Nom	Type	DPT	Balise
966, 980, ..., 1064	Objet 1 - Poste de commande ThA - Mode de fonctionnement	K n - Sortie	1 octets	20 102	K, L, -, T, A

Objet 1 octet avec lequel un thermostat d'ambiance peut être commuté entre les modes de service Confort, Stand-by, Nuit, Protection contre le gel / la chaleur. Il s'agit de l'objet 1 des objets de sortie paramétrés.

Cet objet est visible uniquement avec « Mode de fonctionnement = Commutation du mode de fonctionnement ».

Numéro d'objet	Fonction	Nom	Type	DPT	Balise
967, 981, ..., 1065	Objet 1 - Poste de commande ThA - Mode de fonctionnement - État	K n - Entrée	1 octets	20 102	K, -, E, -, A

Objet 1 octet avec lequel le mode de fonctionnement d'un thermostat d'ambiance peut être reçu. Il s'agit de l'objet 1 des objets de sortie paramétrés.

Cet objet est visible uniquement avec « Mode de fonctionnement = Commutation du mode de fonctionnement ».

Numéro d'objet	Fonction	Nom	Type	DPT	Balise
966, 980, ..., 1064	Objet 1 - Poste de commande ThA - Mode de fonctionnement - Forçage	K n - Sortie	1 octets	20 102	K, L, -, T, A

Objet 1 octet avec lequel un thermostat d'ambiance peut être commuté de force entre les modes de service Automatique, Confort, Stand-by, Nuit, Protection contre le gel / la chaleur. Il s'agit de l'objet 1 des objets de sortie paramétrés.

Cet objet est visible uniquement avec « Mode de fonctionnement = Commutation forcée du mode de fonctionnement ».

Numéro d'objet	Fonction	Nom	Type	DPT	Balise
967, 981, ..., 1065	Objet 1 - Poste de commande ThA - Mode de fonctionnement - Forçage - État	K n - Entrée	1 octets	20 102	K, -, E, -, A

Objet 1 octet avec lequel le mode de fonctionnement d'un thermostat d'ambiance peut être reçu. Il s'agit de l'objet 1 des objets de sortie paramétrés.

Cet objet est visible uniquement avec « Mode de fonctionnement = Commutation forcée du mode de fonctionnement ».

Numéro d'objet	Fonction	Nom	Type	DPT	Balise
966, 980, ..., 1064	Objet 1 - Poste de commande ThA - Présence	K n - Sortie	1 bit	1 018	K, L, -, T, A

Objet 1 bit avec lequel l'état de présence d'un thermostat d'ambiance peut être commuté. Il s'agit de l'objet 1 des objets de sortie paramétrés.

Cet objet est visible uniquement avec « Mode de fonctionnement = Fonction de présence ».

Numéro d'objet	Fonction	Nom	Type	DPT	Balise
967, 981, ..., 1065	Objet 1 - Poste de commande ThA - Présence - État	K n - Entrée	1 bit	1 018	K, -, E, -, A

Objet 1 bit avec lequel l'état de présence d'un thermostat d'ambiance peut être reçu. Il s'agit de l'objet 1 des objets de sortie paramétrés.

Cet objet est visible uniquement avec « Mode de fonctionnement = Fonction de présence ».

Numéro d'objet	Fonction	Nom	Type	DPT	Balise
966, 980, ..., 1064	Objet 1 - Poste de commande ThA - Décalage de la température de consigne	K n - Sortie	2 octets	9 002	K, L, -, T, A

Objet 2 octets pour la définition d'un décalage de température de consigne en Kelvins. La valeur « 0 » signifie qu'aucun décalage n'est activé. Il est possible de spécifier des valeurs entre -670760 K et 670760 K. Il s'agit de l'objet 1 des objets de sortie paramétrés.

Cet objet n'est visible que si « Mode de fonctionnement = décalage de la température de consigne » et « Type de décalage de la température de consigne = par valeur de température relative ».

Numéro d'objet	Fonction	Nom	Type	DPT	Balise
967, 981, ..., 1065	Objet 1 - Poste de commande ThA - Décalage de la température de consigne - État	K n - Entrée	2 octets	9 002	K, -, E, -, A

Objet 2 octets pour recevoir l'état du décalage actuel de la température de consigne en Kelvins. Il s'agit de l'objet 1 des objets de sortie paramétrés.

Cet objet n'est visible que si « Mode de fonctionnement = décalage de la température de consigne » et « Type de décalage de la température de consigne = par valeur de température relative ».

Numéro d'objet	Fonction	Nom	Type	DPT	Balise
966, 980, ..., 1064	Objet 1 - Poste de commande ThA - Décalage de la température de consigne	K n - Sortie	1 octets	6 010	K, L, -, T, A

Objet 1 octet pour la définition d'un décalage de température de consigne. La valeur « 0 » signifie qu'aucun décalage n'est activé. La représentation des valeurs est effectuée dans un complément à deux dans le sens positif ou négatif. Il s'agit de l'objet 1 des objets de sortie paramétrés.

Cet objet n'est visible que si « Fonctionnement = Décalage de la température de consigne » et « Type de décalage de la température de consigne = par valeur de comptage ».

Numéro d'objet	Fonction	Nom	Type	DPT	Balise
967, 981, ..., 1065	Objet 1 - Poste de commande ThA - Décalage de la température de consigne - État	K n - Entrée	1 octets	6 010	K, -, E, -, A

Objet 1 octet pour recevoir l'état du décalage actuel de la température de consigne. Il s'agit de l'objet 1 des objets de sortie paramétrés.

Cet objet n'est visible que si « Fonctionnement = Décalage de la température de consigne » et « Type de décalage de la température de consigne = par valeur de comptage ».

Numéro d'objet	Fonction	Nom	Type	DPT	Balise
968, 982, ..., 1066	Objet 1 - Poste de commande ThA - Blocage	K n - Entrée	1 bit	1 003	K, -, E, -, A

Objet 1 bit pour l'activation ou la désactivation de la fonction de blocage. La polarité d'objet est paramétrable. Il s'agit de l'objet 1 des objets de sortie paramétrés.

Numéro d'objet	Fonction	Nom	Type	DPT	Balise
973, 987, ..., 1071	Objet 2 - Poste de commande ThA - Mode de fonctionnement	K n - Sortie	1 octets	20 102	K, L, -, T, A

Objet 1 octet avec lequel un thermostat d'ambiance peut être commuté entre les modes de service Confort, Stand-by, Nuit, Protection contre le gel / la chaleur. Il s'agit ici de l'objet 2 des objets de sortie paramétrés.

Cet objet est visible uniquement avec « Mode de fonctionnement = Commutation du mode de fonctionnement ».

Numéro d'objet	Fonction	Nom	Type	DPT	Balise
974, 988, ..., 1072	Objet 2 - Poste de commande ThA - Mode de fonctionnement - État	K n - Entrée	1 octets	20 102	K, -, E, -, A

Objet 1 octet avec lequel le mode de fonctionnement d'un thermostat d'ambiance peut être reçu. Il s'agit ici de l'objet 2 des objets de sortie paramétrés.

Cet objet est visible uniquement avec « Mode de fonctionnement = Commutation du mode de fonctionnement ».

Numéro d'objet	Fonction	Nom	Type	DPT	Balise
973, 987, ..., 1071	Objet 2 - Poste de commande ThA - Mode de fonctionnement - Forçage	K n - Sortie	1 octets	20 102	K, L, -, T, A

Objet 1 octet avec lequel un thermostat d'ambiance peut être commuté de force entre les modes de service Automatique, Confort, Stand-by, Nuit, Protection contre le gel / la chaleur. Il s'agit ici de l'objet 2 des objets de sortie paramétrés.

Cet objet est visible uniquement avec « Mode de fonctionnement = Commutation forcée du mode de fonctionnement ».

Numéro d'objet	Fonction	Nom	Type	DPT	Balise
974, 988, ..., 1072	Objet 2 - Poste de commande ThA - Mode de fonctionnement - Forçage - État	K n - Entrée	1 octets	20 102	K, -, E, -, A

Objet 1 octet avec lequel le mode de fonctionnement d'un thermostat d'ambiance peut être reçu. Il s'agit ici de l'objet 2 des objets de sortie paramétrés.

Cet objet est visible uniquement avec « Mode de fonctionnement = Commutation forcée du mode de fonctionnement ».

Numéro d'objet	Fonction	Nom	Type	DPT	Balise
973, 987, ..., 1071	Objet 2 - Poste de commande ThA - Présence	K n - Sortie	1 bit	1 018	K, L, -, T, A

Objet 1 bit avec lequel l'état de présence d'un thermostat d'ambiance peut être commuté. Il s'agit ici de l'objet 2 des objets de sortie paramétrés.

Cet objet est visible uniquement avec « Mode de fonctionnement = Fonction de présence ».

Numéro d'objet	Fonction	Nom	Type	DPT	Balise
974, 988, ..., 1072	Objet 2 - Poste de commande ThA - Présence - État	K n - Entrée	1 bit	1 018	K, -, E, -, A

Objet 1 bit avec lequel l'état de présence d'un thermostat d'ambiance peut être reçu. Il s'agit ici de l'objet 2 des objets de sortie paramétrés.

Cet objet est visible uniquement avec « Mode de fonctionnement = Fonction de présence ».

Numéro d'objet	Fonction	Nom	Type	DPT	Balise
973, 987, ..., 1071	Objet 2 - Poste de commande ThA - Décalage de la température de consigne	K n - Sortie	2 octets	9 002	K, L, -, T, A

Objet 2 octets pour la définition d'un décalage de température de consigne en Kelvins. La valeur « 0 » signifie qu'aucun décalage n'est activé. Il est possible de spécifier des valeurs entre -670760 K et 670760 K. Il s'agit ici de l'objet 2 des objets de sortie paramétrés.

Cet objet n'est visible que si « Mode de fonctionnement = décalage de la température de consigne » et « Type de décalage de la température de consigne = par valeur de température relative ».



Numéro d'objet	Fonction	Nom	Type	DPT	Balise
974, 988, ..., 1072	Objet 2 - Poste de commande ThA - Décalage de la température de consigne - État	K n - Entrée	2 octets	9 002	K, -, E, -, A

Objet 2 octets pour recevoir l'état du décalage actuel de la température de consigne en Kelvins. Il s'agit ici de l'objet 2 des objets de sortie paramétrés.

Cet objet n'est visible que si « Mode de fonctionnement = décalage de la température de consigne » et « Type de décalage de la température de consigne = par valeur de température relative ».

Numéro d'objet	Fonction	Nom	Type	DPT	Balise
973, 987, ..., 1071	Objet 2 - Poste de commande ThA - Décalage de la température de consigne	K n - Sortie	1 octets	6 010	K, L, -, T, A

Objet 1 octet pour la définition d'un décalage de température de consigne. La valeur « 0 » signifie qu'aucun décalage n'est activé. La représentation des valeurs est effectuée dans un complément à deux dans le sens positif ou négatif. Il s'agit ici de l'objet 2 des objets de sortie paramétrés.

Cet objet n'est visible que si « Fonctionnement = Décalage de la température de consigne » et « Type de décalage de la température de consigne = par valeur de comptage ».

Numéro d'objet	Fonction	Nom	Type	DPT	Balise
974, 988, ..., 1072	Objet 2 - Poste de commande ThA - Décalage de la température de consigne - État	K n - Entrée	1 octets	6 010	K, -, E, -, A

Objet 1 octet pour recevoir l'état du décalage actuel de la température de consigne. Il s'agit ici de l'objet 2 des objets de sortie paramétrés.

Cet objet n'est visible que si « Fonctionnement = Décalage de la température de consigne » et « Type de décalage de la température de consigne = par valeur de comptage ».

Numéro d'objet	Fonction	Nom	Type	DPT	Balise
975, 989, ..., 1073	Objet 2 - Poste de commande ThA - Blocage	K <i>n</i> - Entrée	1 bit	1 003	K, -, E, -, A

Objet 1 bit pour l'activation ou la désactivation de la fonction de blocage. La polarité d'objet est paramétrable. Il s'agit ici de l'objet 2 des objets de sortie paramétrés.

### 8.3 État de la porte / fenêtre

La fonction du canal peut être paramétrée pour chaque canal. En combinaison avec un capteur raccordé au canal, l'appareil peut signaler un état de porte/fenêtre. Dans la fonction de canal « État de porte/fenêtre », l'appareil signale un état de porte/fenêtre sur le bus via un objet de sortie conformément au paramétrage.

- i** L'état des portes / fenêtres est envoyé sous forme comprimée sur le bus par l'objet 2 octets « État des portes / fenêtres - État général - État ». L'état peut être interprété et affiché par une visualisation.
- i** De plus, il est possible d'attribuer un numéro de porte ou de fenêtre, ce qui permet de compléter les informations d'état pour la visualisation via l'objet « État des portes / fenêtres - numéro de porte / fenêtre ».

En fonction de la fonction paramétrée, l'ETS met à disposition de manière dynamique les paramètres et jusqu'à cinq objets de communication adaptés à la fonction.

Pour l'évaluation d'un battant de fenêtre, les états suivants sont disponibles pour l'évaluation :

- ouvert
- fermé
- incliné
- inconnu

Pour l'évaluation d'une poignée de fenêtre, les états suivants sont disponibles pour l'évaluation :

- ouvert
- fermé
- incliné
- inconnu

Pour l'évaluation d'un battant de porte, les états suivants sont disponibles pour l'évaluation :

- ouvert
- fermé
- inconnu

Pour l'évaluation d'une poignée de porte, les états suivants sont disponibles pour l'évaluation :

- verrouillé
- déverrouillé
- inconnu

## État des portes/fenêtres dans la configuration à canal unique

Dans la configuration à canal unique, un contact peut être évalué. Les états « 0 » et « 1 » peuvent être évalués. La signification des états évalués peut être paramétrée de manière flexible dans un tableau.

## État de la porte/fenêtre dans la configuration combinée des canaux

Dans la configuration de canaux combinés, deux contacts peuvent être évalués. Les états « 0 » et « 1 » peuvent être évalués séparément pour chaque contact. Le contact 1 et le contact 2 peuvent être attribués de manière flexible aux canaux 1 et 2. La signification des états évalués peut être paramétrée de manière flexible dans un tableau.

Deux canaux sont utilisés, par exemple avec un contact magnétique chacun. Ceux-ci peuvent être utilisés dans la partie supérieure et inférieure de la fenêtre, ce qui permet d'évaluer les états des fenêtres fermées, ouvertes ou inclinées en combinaison.

## Exploitation de l'objet 2 octets « État de la porte/fenêtre - État global »

L'appareil envoie des télégrammes adaptés au paramétrage via l'objet 2 octets « État de la porte/fenêtre - État général - État » sur le bus.

Les différents bits de l'objet 2 octets « État de la porte/fenêtre - État général - État » ont la signification suivante...

Bit de l'objet d'état	Signification
0 ... 2	« 0 » = non défini, « 1 » = battant fermé, « 2 » = battant incliné, « 3 » = battant ouvert
3 ... 5	« 0 » = non défini, « 1 » = poignée fermée, « 2 » = poignée inclinée, « 3 » = poignée ouverte
6 ... 7	« 0 » = non défini, « 1 » = fermeture déverrouillée, « 2 » = fermeture verrouillée
8	« 0 » = pas d'état de battant, « 1 » état de battant utilisé
9	« 0 » = pas de poignée d'état, « 1 » poignée d'état utilisée
10	« 0 » = pas d'état de fermeture, « 1 » état de fermeture utilisé
11	« 0 » = fenêtre, « 1 » = porte
12	non utilisés (permanent « 0 »)
13	non utilisés (permanent « 0 »)
14	non utilisés (permanent « 0 »)
15	non utilisés (permanent « 0 »)

## Réglages avancés

Dans les paramètres avancés, il est possible de définir une temporisation d'évaluation, un objet d'état 1 bit supplémentaire, une durée antibond ainsi que la polarité de l'objet.

Une fois la temporisation d'évaluation écoulée, l'appareil envoie l'état évalué sur le bus.

Un objet d'état 1 bit supplémentaire peut envoyer l'état du contact sur le bus en fonction de la polarité de l'objet.

### 8.3.1 Tableau de paramètres

Les paramètres suivants sont disponibles dans la fonction de canal « État de la porte/fenêtre ».

Élément	<b>Fenêtre</b> Porte
Ce paramètre définit le sous-élément dont le statut doit être évalué.	
Évaluation	<b>Battant</b> Poignée
Ce paramètre définit le sous-élément dont le statut doit être évalué. Visible uniquement si l'élément « fenêtre » est paramétré.	
Évaluation	<b>Battant</b> Fermeture
Ce paramètre définit le sous-élément dont le statut doit être évalué. Visible uniquement si l'élément « Porte » est paramétré.	
Attribuer un numéro de fenêtre	Actif Inactif
Un numéro de fenêtre identifiable peut être attribué à l'élément de fenêtre à évaluer si ce paramètre est activé. Visible uniquement si l'élément « fenêtre » est paramétré.	
Numéro	0 ... 4294967295
Ce paramètre définit le numéro de fenêtre identifiable. Le numéro de fenêtre est envoyé sur le bus lors d'un changement d'état via un objet de communication.	
Attribuer un numéro de porte	Actif <b>Inactif</b>
Un numéro de porte identifiable peut être attribué à l'élément de porte à évaluer si ce paramètre est activé. Visible uniquement si l'élément « Porte » est paramétré.	
Numéro	0 ... 4294967295
Ce paramètre définit le numéro de porte identifiable. Le numéro de porte est envoyé sur le bus lors d'un changement d'état via un objet de communication.	
Désignation Contact 1	Texte libre
Le texte saisi dans ce paramètre sert à identifier le contact dans la fenêtre de paramètres ETS (par ex. « fenêtre salon », « porte salle de bain »). Le texte n'est pas programmé dans l'appareil.	

Ailes (contact 1 = 0)	<b>ouvert</b> fermé incliné inconnu
Ce paramètre du tableau « Évaluation des états » définit l'état lorsque le contact 1 du battant de fenêtre est « 0 ». La polarité de l'objet est paramétrable dans les paramètres avancés.	
Piano à queue (contact 1 = 1)	<b>ouvert</b> <b>fermé</b> incliné inconnu
Ce paramètre du tableau « Évaluation des états » définit l'état lorsque le contact 1 du battant de fenêtre est « 1 ». La polarité de l'objet est paramétrable dans les paramètres avancés.	
Poignée (contact 1 = 0)	<b>ouvert</b> fermé incliné inconnu
Ce paramètre du tableau « Évaluation des états » définit l'état lorsque le contact 1 de la poignée de fenêtre est « 0 ». La polarité de l'objet est paramétrable dans les paramètres avancés.	
Poignée (contact 1 = 1)	<b>ouvert</b> <b>fermé</b> incliné inconnu
Ce paramètre du tableau « Évaluation des états » définit l'état lorsque le contact 1 de la poignée de fenêtre est « 1 ». La polarité de l'objet est paramétrable dans les paramètres avancés.	
Ailes (contact 1 = 0)	<b>ouvert</b> fermé inconnu
Ce paramètre du tableau « Évaluation des états » définit l'état lorsque le contact 1 du battant de porte est « 0 ». La polarité de l'objet est paramétrable dans les paramètres avancés.	

Piano à queue (contact 1 = 1)	ouvert <b>fermé</b> inconnu
Ce paramètre du tableau « Évaluation des états » définit l'état lorsque le contact 1 du battant de porte est « 1 ». La polarité de l'objet est paramétrable dans les paramètres avancés.	
Fermeture (contact 1 = 0)	verrouillé <b>déverrouillé</b> inconnu
Ce paramètre du tableau « Évaluation des états » définit l'état lorsque le contact 1 de la fermeture de porte est « 0 ». La polarité de l'objet est paramétrable dans les paramètres avancés.	
Fermeture (contact 1 = 1)	<b>verrouillé</b> déverrouillé inconnu
Ce paramètre du tableau « Évaluation des états » définit l'état lorsque le contact 1 de la fermeture de porte est « 1 ». La polarité de l'objet est paramétrable dans les paramètres avancés.	
Paramètres avancés	Actif <b>Inactif</b>
Si les paramètres avancés sont activées, l'ETS indique les paramètres suivants. Si les paramètres avancés sont désactivés, les valeurs par défaut des paramètres avancés sont utilisées.	
Temporisation d'évaluation (0 = inactive)	0 ... <b>1</b> ... 59 s   0 ... 990 ms
L'état de la porte et de la fenêtre peut être évalué et envoyé avec un délai. Dans le paramétrage standard, une temporisation d'évaluation de 1 seconde est activée. Visible uniquement si « Paramètres avancés = Actif ».	
Objet d'état 1 bit supplémentaire	Actif <b>Inactif</b>
Ce paramètre active un objet d'état 1 bit supplémentaire qui envoie l'état du contact sur le bus en fonction de la polarité de l'objet. Visible uniquement si « Paramètres avancés = Actif ».	
Durée antirebond	4 ... <b>30</b> ... 255 ms
Ce paramètre détermine le temps de l'antirebond logiciel. Sur la base de ce temps, un flanc de signal à l'entrée est évalué de manière retardée. Visible uniquement si « Paramètres avancés = Actif ».	



Polarité objet	0 = fermé / 1 = ouvert <b>1 = fermé / 0 = ouvert</b>
Ce paramètre règle la polarité du contact pour l'adapter aux contacts à fermeture ou à ouverture.	
Après le retour de la tension de bus	aucune réaction <b>Envoyer l'état actuel</b>
Ce paramètre détermine la réaction après le retour de la tension du bus. Selon le paramétrage, soit aucun télégramme, soit un télégramme correspondant à l'état actuel de l'entrée sur le canal est envoyé sur le bus. La réaction après le retour de la tension de bus n'est exécutée qu'après écoulement de la « temporisation après le retour de la tension de bus » paramétrée (page de paramètres « Généralités »).	
Envoyer des objets de sortie de manière cyclique	Actif <b>Inactif</b>
Les objets de sortie de la fonction de canal « État porte/fenêtre » peuvent être envoyés de manière cyclique sur le bus. Ce paramètre active l'envoi cyclique.	
Durée de cycle	0...24 h   0... <b>5</b> ...59 min   0...59 s
Ce paramètre détermine le rythme auquel les objets de sortie sont envoyés sur le bus. La durée du cycle peut être paramétrée entre 3 secondes et 24 heures.	
Fonction de blocage	<b>Inactif</b> Actif
Ce paramètre active la fonction de blocage pour le canal.	
Au début du blocage	<b>aucune réaction</b> réglages individuels
Outre le blocage du canal, l'appareil peut réagir dès que le blocage se produit. Ce paramètre définit la réaction du canal au début du blocage.	
État battant	<b>ouvert</b> fermé incliné inconnu
Ce paramètre définit avec le réglage individuel l'état au début du blocage.	

État Poignée	ouvert fermé incliné inconnu
Ce paramètre définit avec le réglage individuel l'état au début du blocage.	
État battant	ouvert fermé inconnu
Ce paramètre définit avec le réglage individuel l'état au début du blocage.	
État Poignée	verrouillé déverrouillé inconnu
Ce paramètre définit avec le réglage individuel l'état au début du blocage.	
À la fin du blocage	<b>aucune réaction</b> Envoyer l'état actuel
Outre le blocage du canal, l'appareil peut réagir immédiatement à la fin du blocage. Ce paramètre définit la réaction du canal à la fin du blocage.	
Polarité objet	<b>0 = Débloqué / 1 = Bloqué</b> 1 = Débloqué / 0 = Bloqué
Ce paramètre définit la valeur de l'objet avec laquelle la fonction de blocage est active.	

### 8.3.2 Liste d'objets

Les objets de communication suivants sont disponibles dans la fonction de canal « État porte/fenêtre ». Le nom peut être adapté à l'aide du paramètre « Désignation ».

Numéro d'objet	Fonction	Nom	Type	DPT	Balise
1087, 1101, ..., 1185	État de la porte/fenêtre - Contact 1 - État	K n - Sortie	1 bit	1 001	K, L, -, T, A

Objet 1 bit pour l'envoi d'un état 1 bit supplémentaire. Cet objet envoie l'état du contact sur le bus en fonction de la polarité de l'objet.

Visible uniquement si l'objet d'état 1 bit supplémentaire a été activé dans les paramètres.

Numéro d'objet	Fonction	Nom	Type	DPT	Balise
1091, 1105, ..., 1189	État de la porte/fenêtre - État général - État	K n - Sortie	2 octets	---	K, L, -, T, A

objet 2 octets pour l'envoi de l'état de la fenêtre de la porte.

- Bit 0...2 : « 0 » = non défini, « 1 » = battant fermé, « 2 » = battant incliné, « 3 » = battant ouvert
- Bit 3...5 : « 0 » = non défini, « 1 » = poignée fermée, « 2 » = poignée inclinée, « 3 » = poignée ouverte
- Bit 6...7 : « 0 » = non défini, « 1 » = fermeture déverrouillée, « 2 » = fermeture verrouillée
- Bit 8 : « 0 » = pas d'état du battant, « 1 » état du battant utilisé
- Bit 9 : « 0 » = pas d'état de la poignée, « 1 » état de la poignée utilisée
- Bit 10 : « 0 » = pas d'état du système de fermeture, « 1 » état du système de fermeture utilisé
- Bit 11 : « 0 » = fenêtre, « 1 » = porte
- Bit 12...15 : non utilisé

Numéro d'objet	Fonction	Nom	Type	DPT	Balise
1092, 1106, ..., 1190	État de la porte/fenêtre - Blocage	K n - Sortie	1 bit	1 003	K, -, E, -, A

Objet 1 bit pour l'activation ou la désactivation de la fonction de blocage. La polarité d'objet est paramétrable.

Numéro d'objet	Fonction	Nom	Type	DPT	Balise
1093, 1107, ..., 1191	État de la porte/fenêtre - Numéro de la porte/fenêtre	K n - Sortie	4 octets	12 001	K, L, -, T, A
<p>Objet 4 octets pour l'envoi du numéro de porte ou de fenêtre. Le numéro de porte/fenêtre est également envoyé sur le bus à chaque changement d'état.</p> <p>Visible uniquement si le numéro de fenêtre ou le numéro de porte ont été attribués dans les paramètres.</p>					

## 8.4 Capteur d'eau / de condensation

La fonction du canal peut être paramétrée pour chaque canal. En combinaison avec un capteur raccordé au canal, l'appareil peut signaler une alarme d'eau ou de condensation. Dans la fonction de canal « Capteur d'eau / de condensation », l'appareil signale une alarme d'eau ou de condensation sur le bus via un objet de sortie conformément au paramétrage.

Selon la fonction paramétrée, l'ETS met à disposition de manière dynamique les paramètres et jusqu'à deux objets de communication adaptés à la fonction.

- i** Lorsque la fonction de canal « Capteur d'eau / de condensation » est sélectionnée, la « Temporisation après retour tension bus » à la page de paramètres « Généralités » doit être configurée à une valeur supérieure ou égale à 5 secondes.
- i** Lorsque la fonction de canal « Capteur d'eau / de condensation » est sélectionnée, la « Durée antirebond » est pré réglée de manière optimale sur le capteur d'eau ou de condensation avec 138 ms.

### 8.4.1 Tableau de paramètres

Les paramètres suivants sont disponibles dans la fonction de canal « Capteur d'eau / de condensation ».

Durée antirebond	4 ms ... <b>138 ms</b> ... 255 ms
Ce paramètre détermine le temps de l'antirebond logiciel. Sur la base de ce temps, un flanc de signal à l'entrée est évalué de manière retardée. La durée antirebond de 138 ms est pré réglée de manière optimale pour le capteur d'eau ou de condensation.	
<b>i</b> En cas de fausses alertes, la durée antirebond doit être adaptée ou augmentée.	
Polarité objet	<b>1 = déclencher / 0 = réinitialiser</b> 0 = déclencher / 1 = réinitialiser
Ce paramètre définit la valeur à laquelle l'objet de commutation de la fonction de canal se déclenche ou se réinitialise.	
Après le retour de la tension de bus	aucune réaction <b>Envoyer l'état actuel</b>
Ce paramètre détermine la réaction après le retour de la tension du bus. Selon le paramétrage, soit aucun télégramme, soit un télégramme correspondant à l'état actuel de l'entrée sur le canal est envoyé sur le bus. La réaction après le retour de la tension de bus n'est exécutée qu'après écoulement de la « temporisation après le retour de la tension de bus » paramétrée (page de paramètres « Généralités »).	

Envoyer l'état de commutation de manière cyclique	<b>Inactif</b> Actif
L'état de commutation des objets de sortie du canal commutateur peut être envoyé de manière cyclique sur le bus. Ce paramètre active l'envoi cyclique.	
Durée de cycle	<b>0...24 h   0...5...59 min   0...59 s</b>
Ce paramètre détermine la fréquence à laquelle l'état de commutation est envoyé sur le bus. La durée du cycle peut être paramétrée entre 3 secondes et 24 heures.	
Fonction de blocage	<b>Inactif</b> Actif
Ce paramètre active la fonction de blocage pour le canal.	
Au début du blocage	<b>aucune réaction</b>
L'appareil n'exécute aucune réaction immédiatement après l'entrée en vigueur du blocage.	
À la fin du blocage	<b>aucune réaction</b> Envoyer l'état actuel
Outre le blocage du canal, l'appareil peut réagir immédiatement à la fin du blocage. Ce paramètre définit la réaction du canal à la fin du blocage.	
Polarité objet	<b>0 = Débloqué / 1 = Bloqué</b> 1 = Débloqué / 0 = Bloqué
Ce paramètre définit la valeur de l'objet avec laquelle la fonction de blocage est active.	

## 8.4.2 Liste d'objets

Les objets de communication suivants sont disponibles dans la fonction de canal « Capteur d'eau / de condensation ». Le nom peut être adapté à l'aide du paramètre « Désignation ».

Numéro d'objet	Fonction	Nom	Type	DPT	Balise
253, 261, ..., 309	Capteur d'eau / de condensation - Commutation	K n - Sortie	1 bit	1.001	K, L, -, T, A
Objet 1 bit pour l'envoi de télégrammes de commutation (MARCHE, ARRÊT).					

Numéro d'objet	Fonction	Nom	Type	DPT	Balise
255, 263, ..., 311	Commutation - Blocage	K n - Entrée	1 bit	1 003	K, -, E, -, A
Objet 1 bit pour l'activation ou la désactivation de la fonction de blocage. La polarité d'objet est paramétrable.					

## 8.5 Sonde de température

La fonction de canal « Capteur de température » peut être paramétrée pour les canaux 1 et 2. En combinaison avec un capteur raccordé au canal (voir chapitre "Accessoires" ► Page 10), l'appareil peut signaler la température réelle. Dans la fonction de canal « Capteur de température », l'appareil signale une température réelle sur le bus via un objet de sortie conformément au paramétrage.

Selon la fonction paramétrée, l'ETS met à disposition de manière dynamique les paramètres et jusqu'à trois objets de communication adaptés à la fonction.

### 8.5.1 Tableau de paramètres

Les paramètres suivants sont disponibles dans la fonction de canal « Sonde de température ».

Mesure de température par	sonde connectée
	sonde raccordée et valeur ext. via bus
<p>Le paramètre « Mesure de la température par » prédéfinit la sonde qui détermine la température ambiante.</p> <p>« sonde raccordée » : la sonde de température raccordée au canal de l'appareil est activée. Par conséquent, la détermination de la valeur de température réelle s'effectue d'une manière exclusivement locale sur l'appareil. Avec ce paramétrage, la régulation démarre immédiatement après une réinitialisation des appareils.</p> <p>« Sonde raccordée et valeur ext. via bus » : avec ce réglage, les sources de température sélectionnées sont combinées. La température externe est reçue via l'objet 2 octets « Valeur externe ».</p>	
Pondération des valeurs de mesure	10 % à 90 % 20 % à 80 % 30 % à 70 % 40 % à 60 % <b>50 % à 50 %</b> 60 % à 40 % 70 % à 30 % 80 % à 20 % 90 % à 10 %
<p>L'importance de la valeur de température mesurée par la sonde connectée et la sonde externe est déterminée à cet endroit. Il en résulte une valeur de mesure globale, utilisée pour évaluer ultérieurement la température ambiante.</p> <p>Ce paramètre n'est visible que si « Mesure de la température ambiante par = sonde raccordée et valeur ext. via bus ».</p>	



Sonde connectée (0 = inactive)	-12,8...0...12,7
<p>Détermine la valeur en Kelvins autour de laquelle la valeur mesurée de la sonde connectée est ajustée.</p> <p>Ce paramètre est visible uniquement si la saisie de la température prévoit une sonde connectée.</p>	
Valeur externe via bus (0 = inactive)	-12,8...0...12,7
<p>Détermine la valeur en Kelvins sur laquelle est ajustée la valeur de la température ambiante mesurée par la sonde externe.</p> <p>Ce paramètre est visible uniquement si la saisie de la température prévoit une sonde externe.</p>	
Envoyer la température réelle	<p><b>en cas de modification</b></p> <p>cycliquement</p> <p>en cas de modification et cycliquement</p>
<p>Ce paramètre définit le moment où l'appareil envoie la température réelle sur le bus. En fonction du paramétrage, le programme d'application ETS met d'autres paramètres à disposition.</p>	
En cas de modification de	0,1 ... 0,2 ... 25,5
<p>Détermine l'ampleur de la modification de la valeur de la température ambiante en Kelvins, après laquelle la valeur actuelle est automatiquement envoyée sur le bus via l'objet « Température réelle ».</p>	
Durée de cycle	0 ... 24 h, 0 ... 15 ... 60 min, 0 ... 60 s
<p>Ce paramètre définit si et dans quel délai en heures, minutes et secondes, la température ambiante calculée doit être émise par cycles via l'objet « Température réelle ». La durée du cycle peut être comprise dans une fenêtre temporelle allant de 3 secondes à 24 heures.</p>	
Température réelle sans alignement	<p>Actif</p> <p><b>Inactif</b></p>
<p>Si nécessaire, la température ambiante non alignée peut être envoyée au bus en tant que valeur d'information via l'objet « Température réelle sans alignement » et, par exemple, être évaluée dans d'autres appareils de bus ou être affichée dans les visualisations. Ce paramètre active l'objet correspondant.</p> <p><b>i</b> Outre la température réelle alignée, l'objet supplémentaire peut être utilisé avantageusement pour une visualisation.</p>	

## 8.5.2 Liste d'objets

Les objets de communication suivants sont disponibles dans la fonction de canal « Sonde de température ». Le nom peut être adapté à l'aide du paramètre « Désignation ».

Numéro d'objet	Fonction	Nom	Type	DPT	Balise
941, 947	Sonde de température - température réelle - état	K n - Sortie	2 octets	9 001	K, L, -, T, A

Objet 2 octets pour l'émission de la température réelle déterminée en interne (température ambiante). Plage de valeurs possible : -99,9 °C à +99,9 °C.

La température réelle est déterminée soit par la sonde connectée, soit par une combinaison de la sonde connectée et d'une valeur externe via le bus.

**i** La valeur émise tient compte de la ou les valeur(s) paramétrée(s) pour l'alignement.

**i** La pondération des valeurs de mesure « Sonde connectée et valeur ext. via bus » est prise en compte.

L'émission de la valeur de température s'effectue toujours au format « °C ».

Numéro d'objet	Fonction	Nom	Type	DPT	Balise
942, 948	Sonde de température - valeur externe	K n - Entrée	2 octets	9 001	K, -, E, -, A

objet 2 octets pour le couplage d'une sonde de température ambiante KNX externe ou d'un poste de commande de thermostat d'ambiance. Par conséquent, montage en cascade de plusieurs sondes de température pour la mesure de la température ambiante. Plage de valeurs possible : -99,9 °C à +99,9 °C.

La valeur prédéfinie pour la température doit toujours être indiquée au format « °C ».

Numéro d'objet	Fonction	Nom	Type	DPT	Balise
944, 950	Sonde de température - Température réelle sans alignement - État	K n - Sortie	2 octets	9 001	K, L, -, T, A
<p>Objet 2 octets pour l'émission de la température réelle déterminée. La température réelle est déterminée soit par la sonde interne, soit par une combinaison de la sonde interne et d'une température externe.</p> <ul style="list-style-type: none"> <li><b>i</b> La valeur émise ne tient pas compte de la ou les valeur(s) paramétrée(s) pour l'alignement.</li> <li><b>i</b> La pondération des valeurs de mesure « Sonde connectée et valeur ext. via bus » est prise en compte.</li> </ul> <p>L'émission de la valeur de température s'effectue toujours au format « °C ».</p>					

## 8.6 Compteur d'impulsions

Pour chaque canal dont le fonctionnement est réglé sur « Compteur d'impulsions », l'ETS affiche jusque 16 objets de communication. Les formats de données des objets dépendent en partie du mode de fonctionnement réglé pour le compteur d'impulsions.

Dans la fonction en tant que compteur d'impulsions, l'appareil peut compter le nombre d'impulsions sur l'entrée d'un canal.

Dès qu'un canal est réglé sur la fonction « Compteur d'impulsions », ce canal met deux compteurs d'impulsions à disposition. Le compteur principal et le compteur intermédiaire sont commandés de manière identique par impulsions sur le canal d'entrée, mais ils comptent indépendamment l'un de l'autre. Les deux compteurs sont configurés indépendamment l'un de l'autre sur des pages de paramètres séparées (« Compteur principal » et « Compteur intermédiaire »).

Une synchronisation peut être générée pour une gestion de la charge. Une entrée de synchronisation est réalisée par une autre entrée. Son objet de commutation de sortie peut être relié avec une adresse de groupe à l'objet de communication d'entrée « Interrogation du compteur » et reçoit ainsi l'impulsion de synchronisation.

- i** La condition préalable est que le paramètre « Consulter l'état du compteur via l'objet » soit activé.

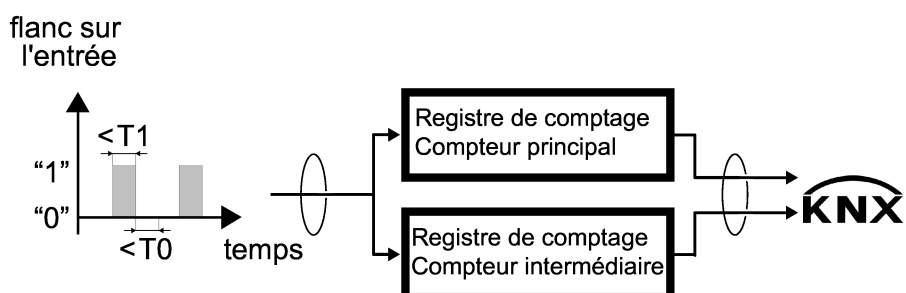

Figure 16: Schéma fonctionnel du compteur d'impulsions

- T0      Durée minimale du signal pour signal « 0 »  
 T1      Durée minimale du signal pour signal « 1 »

### Mode de fonctionnement du compteur d'impulsions

Les réglages de base suivants concernant le mode de fonctionnement du compteur d'impulsions doivent être exécutés globalement pour le compteur principal et le compteur intermédiaire sur la page de paramètres « Kx - Généralités ». Ces réglages de base ne peuvent pas être différenciés entre compteur principal et compteur intermédiaire.

- Taille et intervalle de la plage de valeurs dénombrables (paramètre « Type de point de données | Plage de valeurs »)
- Évaluation de signal dans l'appareil (paramètre « Comptage des impulsions en cas de »)

- Rapport entre les impulsions émises par le générateur d'impulsions et les impulsions comptées dans l'appareil (paramètre « Modifier l'état du compteur par »)
- Facteur de modification de l'état du compteur par impulsion de comptage (paramètre « Incrément par modification de l'état du compteur »)
- Durée antirebond et durée minimale du signal
- Traitement de l'état du compteur après retour de la tension de bus ou téléchargement ETS

### Étendue et intervalle de la plage de valeurs destinée au comptage

Pour chaque canal dont le fonctionnement est réglé sur « Compteur d'impulsions », l'ETS affiche jusque 16 objets de communication. Les formats de données dépendent en partie du type de point de données réglé | plage de valeurs du compteur d'impulsions. Le paramètre « Type de point de données | Plage de valeurs » définit la plage de valeurs du compteur d'impulsions sur l'une des grandeurs et l'un des intervalles suivants :

- Compteur d'impulsions 0...255 (1 octet / KNX DPT 5.010)
- Compteur d'impulsions -128...127 (1 octet / KNX DPT 6.010)
- Compteur d'impulsions 0...65535 (2 octets / KNX DPT 7.001)
- Compteur d'impulsions -32768...32767 (2 octets / KNX DPT 8.001)
- Compteur d'impulsions 0...4294967295 (4 octets / KNX DPT 12.001)
- Compteur d'impulsions -2147483647...2147483647 (4 octets / KNX DPT 13.001)

Les différents types de points de données | plages de valeurs du compteur d'impulsion se distinguent exclusivement par l'étendue et l'intervalle de la plage de valeurs destinée au comptage. La méthode de comptage des impulsions est définie grâce aux paramètres dans l'ETS. Indépendamment du type de points de données | de la plage de valeurs réglé(e) du compteur d'impulsions, l'ETS met alors à disposition différents paramètres capables d'ajuster le fonctionnement du compteur d'impulsions individuellement.

### Évaluation du signal dans l'appareil

L'évaluation du signal dans l'appareil est définie dans l'ETS. L'appareil est en mesure de détecter des impulsions en cas de flancs ascendants ou descendants. Le paramètre « Comptage des impulsions en cas de » détermine le flanc qui déclenche une évaluation de signal dans l'appareil. Les réglages suivants sont possibles dans l'ETS :

- flanc montant
- flanc descendant
- flanc montant et descendant

### Rapport entre les impulsions émises par le générateur d'impulsions et les impulsions comptées dans l'appareil

Le paramètre « Modifier l'état du compteur par » définit le rapport entre les impulsions réceptionnées sur l'entrée et les impulsions comptées dans l'appareil. L'appareil opère avec une durée antirebond ou durée minimale du signal configurables.

Exemple de réglage des impulsions sur l'entrée par impulsion de comptage :
- « Type de point de données   Plage de valeurs » = DPT 7.001   0...65535
-« Comptage des impulsions en cas de » = flanc montant
- « Modifier l'état du compteur par » = 4 impulsions
- « Incrément par modification de l'état du compteur » = 1

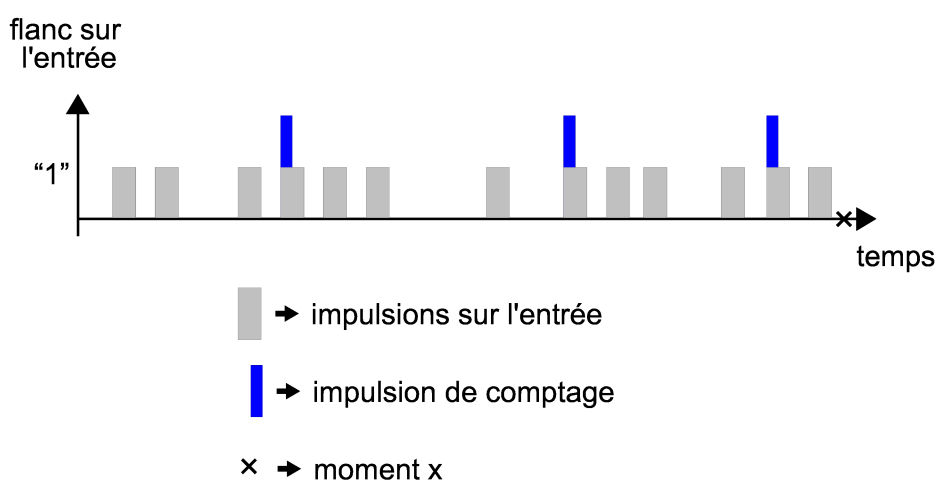

Figure 17: Exemple de réglage des impulsions sur l'entrée par impulsion de comptage

À chaque impulsion de comptage, l'appareil incrémente (compteur de sens avant) ou décompte (compteur de sens arrière) l'état du compteur. Dans cet exemple, un compteur de sens avant afficherait un état du compteur de 3. L'objet de communication « ... État du compteur » enverrait un « 3 » au bus au moment x.

### Facteur de modification de l'état du compteur par impulsion de comptage

Le paramètre « Modifier l'état du compteur par » définit le facteur d'augmentation de la valeur du compteur qui résulte de chaque impulsion de comptage.

Exemple de réglage des impulsions sur l'entrée par impulsion de comptage :
- « Type de point de données   Plage de valeurs » = DPT 7.001   0...65535
-« Comptage des impulsions en cas de » = flanc montant
- « Modifier l'état du compteur par » = 2 impulsions
- « Incrément par modification de l'état du compteur » = 5

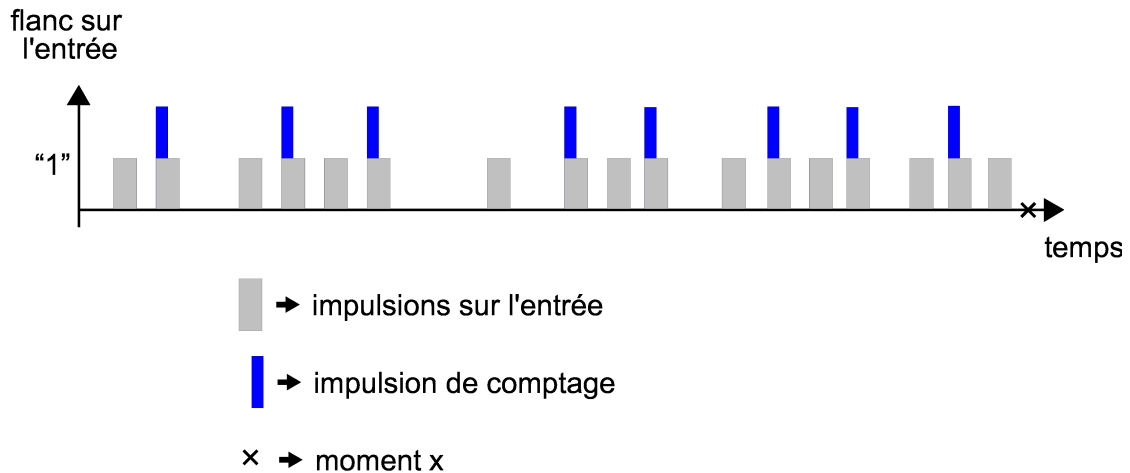

Figure 18: Exemple de réglage des modifications de l'état du compteur par impulsion de comptage

À chaque impulsion de comptage, l'appareil incrémente (compteur de sens avant) ou décompte (compteur de sens arrière) l'état du compteur. Pour déterminer l'état du compteur, la valeur configurée de « Incrément par modification de l'état du compteur » est multipliée par le nombre d'impulsions de comptage. Dans cet exemple, un compteur de sens avant afficherait un état de 40. Le paramètre « Modifier l'état du compteur par » définit le rapport entre les impulsions réceptionnées sur l'entrée et les impulsions comptées dans l'appareil (17 impulsions sur l'entrée -> 8 impulsions de comptage). L'objet de communication « ... État du compteur » enverrait un « 40 » au KNX au moment x.

#### Durée antirebond ou durée minimale du signal

Le paramètre « Activer la durée minimale du signal » détermine si, en cas de fonction compteur d'impulsion configurée, l'entrée opère avec une durée définissable antirebond du signal ou une durée minimale de signal pour les signaux « 0 » ou « 1 ».

En cas de « Durée antirebond » configurée, l'entrée réagit immédiatement à un flanc sur l'entrée. Dès l'identification du flanc sur l'entrée, un chronomètre interne à l'appareil commence à mesurer le temps écoulé depuis l'identification du flanc. Pendant la durée antirebond configurée, l'entrée n'évalue aucune impulsion.

En cas de « Durée minimale du signal » configurée, un chronomètre interne à l'appareil commence à mesurer le temps écoulé dès l'identification d'un flanc sur l'entrée. L'entrée évalue l'impulsion une fois seulement que la durée minimale de signal configurée est expirée. Pendant le durée minimale du signal, le signal délivré doit être stable.

Grâce au paramètre « Durée antirebond », la durée antirebond des signaux est réglée via le logiciel de l'appareil. Lorsque la fonction compteur d'impulsions est configurée, la durée antirebond permet de définir pour l'entrée la durée devant s'écouler entre deux impulsions pour qu'une impulsion valide des contacts raccordés soit identifiée. De cette manière, il est possible d'empêcher que l'appareil identifie par erreur

de brèves perturbations sur la ligne comme des impulsions. La durée antirebond permet d'adapter l'évaluation des impulsions aussi à la qualité de contact des sorties d'impulsion raccordées.

La durée antirebond doit être augmentée dans l'ETS lorsque des évaluations d'impulsions non sollicitées avec changement de flancs très rapides, et par conséquent des états de télégramme de bus à changement rapide, se produisent régulièrement ou sporadiquement.

Le paramètre « Durée minimale du signal pour ... », permet de fixer la longueur des durées minimales pour les signaux « 0 » et « 1 » via le logiciel de l'appareil. Lorsque la fonction compteur d'impulsions est configurée, la durée minimale de signal permet de définir pour l'entrée la durée pendant laquelle une impulsion doit être délivrée pour qu'une impulsion valide soit identifiée. Pour cela, différentes durées peuvent être définies pour les signaux « 0 » et « 1 ». De cette manière, il est possible d'empêcher que l'appareil identifie par erreur de brèves perturbations sur la ligne comme des impulsions.

Exemple de réglage de la durée minimale de signal :
- « Type de point de données   Plage de valeurs » = DPT 7.001   0...65535
- « Comptage des impulsions en cas de » = flanc montant
- « Modifier l'état du compteur par » = 1 impulsion
- « Incrément par modification de l'état du compteur » = 1

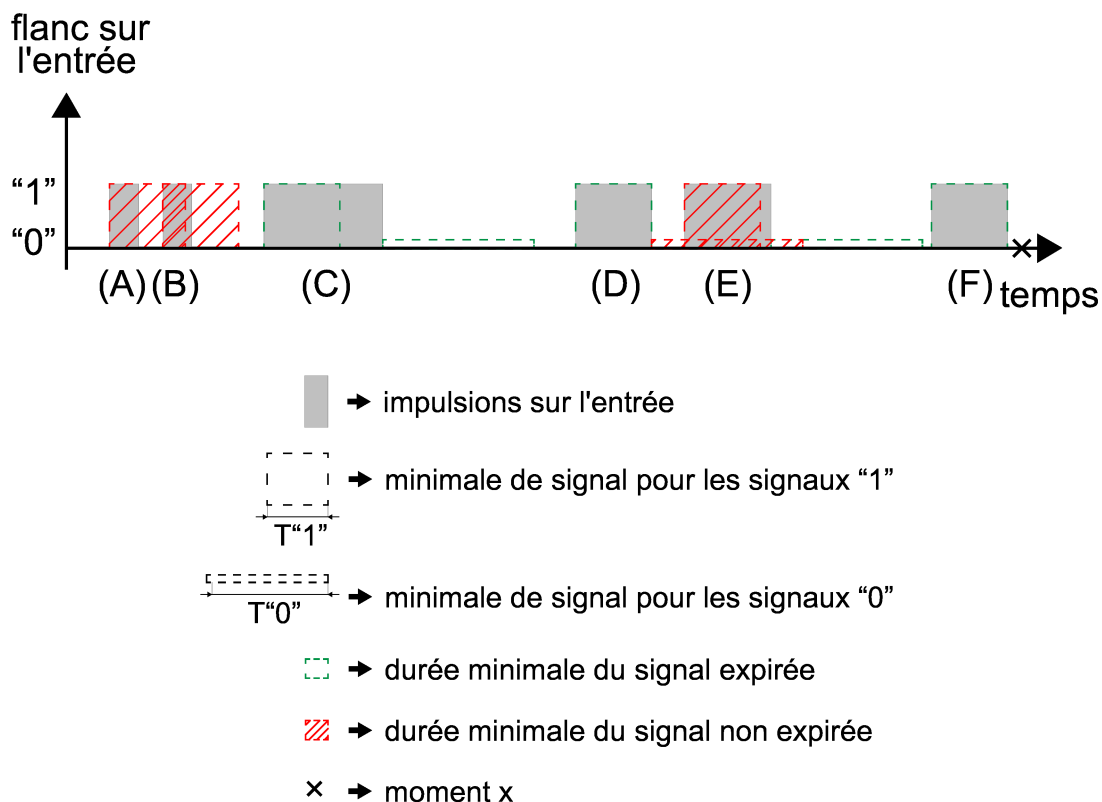

Figure 19: Exemple de réglage de la durée minimale de signal



- (A) La durée de cette impulsion est plus courte que la durée minimale du signal définie pour un signal « 1 ». Cette impulsion n'est pas identifiée par l'appareil comme une impulsion valide.
- (B) La durée de cette impulsion est plus courte que la durée minimale du signal définie pour un signal « 1 ». Cette impulsion n'est pas identifiée par l'appareil comme une impulsion valide.
- (C) La durée de cette impulsion est plus longue que la durée minimale du signal définie pour un signal « 1 ». Cette impulsion est identifiée par l'appareil comme une impulsion valide.
- (D) La durée de cette impulsion est égale à la durée minimale du signal définie pour un signal « 1 ». La durée minimale du signal pour signal « 0 » est préalablement expirée. Cette impulsion est identifiée par l'appareil comme une impulsion valide.
- (E) La durée de cette impulsion est égale à la durée minimale du signal définie pour un signal « 1 ». La durée minimale du signal pour signal « 0 » n'est toutefois pas encore expirée. Cette impulsion n'est pas identifiée par l'appareil comme une impulsion valide.
- (F) La durée de cette impulsion est égale à la durée minimale du signal définie pour un signal « 1 ». La durée minimale du signal pour signal « 0 » est préalablement expirée. Cette impulsion est identifiée par l'appareil comme une impulsion valide.

À chaque impulsion, l'appareil incrémente (compteur de sens avant) ou décompte (compteur de sens arrière) l'état du compteur. Afin de déterminer l'état du compteur, l'appareil évalue la durée de signal minimale réglée pour les signaux « 0 » et « 1 ». Sur l'exemple précédent, après l'identification d'une impulsion valide, la durée de signal minimale pour le signal « 0 » doit d'abord être expirée. Alors seulement, l'appareil peut à nouveau identifier un signal « 1 » comme une impulsion valide. Dans cet exemple, un compteur de sens avant afficherait un état du compteur de 3. L'objet de communication « ... État du compteur » enverrait un « 3 » au KNX au moment x.

#### Traitement de l'état du compteur après retour de la tension de bus ou téléchargement ETS

Les paramètres « Envoyer après le retour de la tension de bus » et « Réinitialiser après le téléchargement ETS » définissent le comportement de l'appareil lors de l'utilisation des valeurs de comptage du compteur principal et du compteur intermédiaire.

- i** Les paramétrages sont valables jusqu'à la modification suivante de ces paramètres dans l'ETS. Le comportement configuré après le retour de la tension de bus et après un téléchargement ETS est pris en compte lors de chaque téléchargement ETS.

#### **Compteur principal et compteur intermédiaire**

Les réglages suivants du compteur d'impulsion doivent être configurés sur les pages de paramètres « Compteur principal » et « Compteur intermédiaire ». Ces réglages doivent être considérés séparément pour le compteur principal et le compteur inter-

médiaire. Les fonctions du compteur principal et du compteur intermédiaire sont identiques, à quelques paramétrages près. C'est pourquoi elles sont ici décrites conjointement. Les paramètres suivants présentent des différences entre le compteur principal et le compteur intermédiaire :

- « Comportement après interrogation de l'état du compteur via KNX »
- « Envoyer l'état du compteur »
- « Comportement après expiration du compteur »

Le sens de comptage peut être défini individuellement pour le compteur principal et le compteur intermédiaire dans les paramètres dans l'ETS. Les compteurs opèrent comme compteurs de sens avant ou de sens arrière. Le comptage des impulsions commence par la valeur de démarrage et se termine à la valeur finale quel que soit le sens de comptage. La valeur de démarrage et la valeur finale peuvent être prédéfinies pour l'appareil dans les paramètres ou via l'objet de communication. La plage de valeurs dans laquelle se situent la valeur de démarrage et la valeur finale s'oriente sur le « Type de point de données | Plage de valeurs » réglé du compteur d'impulsions. Avec le réglage « Via paramètres », les valeurs de démarrage et finale du comptage d'impulsions ont prédéfinies directement dans l'ETS. La valeur pré-réglée par défaut dépend alors aussi sur le sens de comptage du compteur. Avec le réglage « Via objet de communication », un objet de communication pour la définition de la valeur de démarrage et un objet de communication pour la définition de la valeur finale sont autorisés. Le format de données des objets de communication dépend du « Mode de fonctionnement » réglé du compteur d'impulsions.

**i** Condition (compteur de sens avant) : valeur de démarrage < valeur finale

**i** Condition (compteur de sens arrière) : valeur de démarrage > valeur finale

Les objets de communication « ... Valeur de démarrage » et « ... Valeur finale » affiche la valeur 0 après une opération de programmation. Par conséquent, la condition supérieur / inférieur n'est pas remplie. Le compteur est interrompu et se trouve en état d'erreur de limites d'intervalle. L'erreur de limites d'intervalle est signalée sur le KNX via l'objet de communication du même nom. Dès qu'une valeur de démarrage valide et une valeur finale valide ont été définies pour le compteur, l'erreur de limites d'intervalle est supprimée et acquittée par un télégramme « 0 ». Le compteur est opérationnel. Les valeurs de démarrage et finale peuvent être modifiées à tout moment via les objets de communication. Le paramètre « Comportement après expiration du compteur » définit le comportement du compteur lorsque la valeur finale réceptionnée via un objet de communication est inférieure ou supérieure (selon le sens de comptage) à l'état actuel du compteur. En cas de coupure de tension ou de nouvelle opération de programmation, les valeurs de démarrage et finale préalablement définie via un objet de communication sont sauvegardées dans la mémoire interne de l'appareil. Lors d'une remise en marche de l'appareil, ces valeurs sont à nouveau réglées comme valeur de démarrage et valeur finale. Des paramètres sur la page de paramètres « Kx - Généralités » définissent globalement pour le compteur principal et le compteur intermédiaire si les états de compteur sont envoyés après le retour de la tension de bus ou réinitialisés après une opération de programmation.

**i** Les valeurs de démarrage et finale prédéfinie via l'objet de communication restent sauvegardées dans l'appareil même après un processus de décharge.

En option, l'appareil est capable d'envoyer les états actuels des compteurs sur le KNX « en cas de modification », « cycliquement » ou « en cas de modification » et « cycliquement ».

- i** Si un changement de l'état du compteur est provoqué par une modification de la valeur de démarrage et de fin, cela n'entraîne pas l'envoi de l'état du compteur. L'envoi de l'état du compteur en cas de modification se produit exclusivement lors de la détection d'impulsions sur les entrées.

Avec la fonction d'interrogation de l'état du compteur, l'appareil offre une possibilité supplémentaire d'envoyer l'état du compteur sur le KNX. Pour cela, l'appareil envoie l'état du compteur uniquement en cas d'interrogation de l'état du compteur via un objet de communication. Le paramètre « Demander l'état du compteur via l'objet » active l'objet de communication correspondant. Cette fonction peut être utilisée parallèlement à l'envoi automatique. Le comportement du compteur principal après une interrogation de l'état du compteur via KNX est défini fixement. Le compteur principal continue de fonctionner après une interrogation de l'état du compteur. Sur ce point, le compteur principal se distingue du compteur intermédiaire. Le comportement du compteur intermédiaire après une interrogation de l'état du compteur via KNX peut être défini à l'aide du paramètre homologue. Après une interrogation d'état du compteur, le compteur intermédiaire peut soit poursuivre son fonctionnement, soit être réinitialisé et redémarré. L'appareil envoie l'état actuel du compteur avant que celui-ci soit réinitialisé et que le compteur soit redémarré.

- i** Ce comportement convient par exemple à l'affichage d'un diagramme à barres dans une visualisation, par lequel le compteur intermédiaire est interrogé toutes les heures.

Le compteur expire une fois que la valeur finale définie est atteinte. En option, l'expiration d'un compteur peut être signalé par un télégramme KNX via l'objet de communication « ... message expiration du compteur ». Cet objet de communication est activé si le paramètre « Objet d'état Déroulement du compteur » est réglé sur « Actif ».

Une autre fonction, par laquelle le compteur principal et le compteur intermédiaire diffèrent, est le comportement après expiration du compteur. Le paramètre « Comportement après expiration du compteur » est réglé de manière fixe sur « Réinitialiser et redémarrer le compteur » à la page de paramètres « Compteur principal ». Sur la page de paramètres « Compteur intermédiaire », ce paramètre détermine si le compteur intermédiaire est réinitialisé ou redémarré, ou si le compteur intermédiaire est écoulé et reste dans cet état.

Avec le réglage « Réinitialiser le compteur et le redémarrer », le compteur compte jusqu'à la valeur finale définie. Dès que la valeur finale est atteinte, l'état du compteur est réinitialisé et le compteur recommence le comptage d'impulsions à partir de la valeur de démarrage définie.

Avec le réglage « Compteur écoulé », le compteur intermédiaire compte jusqu'à la valeur finale définie. Dès que cette valeur finale est atteinte, le compteur intermédiaire cesse de compter. Une réinitialisation du compteur est nécessaire pour que le compteur intermédiaire recommence le comptage d'impulsions à partir de la valeur de démarrage définie. L'objet de communication correspondant « ... Réinitialisation

du compteur » est activé par le paramètre « Réinitialisation du compteur via l'objet ». Avec le réglage « Compteur écoulé », ce paramètre est réglé de manière fixe sur « Actif ».

- i** Le « Comportement après écoulement du compteur » configuré définit de la même manière le comportement du compteur lorsque la valeur finale réceptionnée via un objet de communication est inférieure ou supérieure (selon le sens de comptage) à l'état actuel du compteur.

La réinitialisation du compteur via KNX peut être effectuée via l'objet de communication « ... Réinitialisation du compteur » peut être effectuée séparément pour le compteur principal et le compteur intermédiaire de chaque entrée, si le paramètre « Réinitialisation du compteur via objet » est réglé sur « Actif ». Lors d'une réinitialisation du compteur, l'état du compteur est réinitialisé à la valeur de démarrage et le compteur est redémarré. La fonction de l'objet de communication « ... La « réinitialisation du compteur » peut être bloquée, ce qui permet d'éviter une réinitialisation involontaire du compteur. L'objet de communication qui bloque temporairement la possibilité de réinitialiser le compteur est libéré si le paramètre « Bloquer la réinitialisation du compteur via l'objet » est réglé sur « Actif ». Pendant le blocage (polarité de l'objet de verrouillage réglage), les télégrammes KNX sur l'objet de communication « ... Réinitialisation de l'état du compteur » sont ignorés et le compteur ne peut pas être réinitialisé. Dès que le blocage a été annulé par un nouveau télégramme KNX à polarité inverse, l'état du compteur peut de nouveau être réinitialisé.

### Aperçu des fonctions du compteur principal et du compteur intermédiaire

Un canal met deux compteurs d'impulsions à disposition. Le compteur principal et le compteur intermédiaire sont commandés de manière identique par impulsions sur le canal, mais ils comptent indépendamment l'un de l'autre. Les deux compteurs sont configurés indépendamment l'un de l'autre sur des pages de paramètres séparées (« Compteur principal » et « Compteur intermédiaire »). Le compteur principal et le compteur intermédiaire présentent de légères différences de configuration.

Fonction	Compteur principal	Compteur intermédiaire
Est-ce que le formation des données du compteur est configurable ?	Oui	Oui
Est-ce que les états du compteur sont sauvegardés en cas de coupure de la tension de bus ?	Oui	Oui
Est-ce que la valeur de démarrage et la valeur finale peuvent être prédéfinies dans les paramètres ?	Oui	Oui
Est-ce que les valeurs de démarrage et la valeur finale peuvent être prédéfinies via des objets de communication ?	Oui	Oui
Le sens de comptage est réglable ?	Oui	Oui
Est-ce que l'état du compteur peut être interrogé via un objet de communication KNX ?	Oui	Oui

Fonction	Compteur principal	Compteur intermédiaire
Est-ce que le comportement du compteur après une interrogation de l'état du compteur via KNX est réglable ?	Non	Oui
Est-ce que l'état du compteur peut être transmis de manière autonome par l'appareil ?	Oui	Oui
Est-ce que l'état du compteur peut être réinitialisé et le compteur redémarré après avoir été transmis cycliquement ?	Non	Oui
Et-ce que l'expiration du compteur peut être signalé par un télégramme KNX ?	Oui	Oui
Est-ce que le comportement du compteur peut être défini après expiration ?	Non	Oui
Est-ce que le compteur peut être réinitialisé et redémarré via un télégramme KNX ?	Oui	Oui

## 8.6.1 Tableau de paramètres

Les paramètres suivants sont disponibles dans la fonction de canal « Compteur d'impulsions » sur la page de paramètres « Généralités ».

Type de point de données   Plage de valeurs	DPT 5.010   0...255 DPT 6.010   -128...127 <b>DPT 7.001   0...65535</b> DPT 8.001   -32768...32767 DPT 12.001   0...4294967295 DPT 13.001   -2147483648...2147483647
Ce paramètre définit la plage de valeurs du compteur d'impulsions. Étendue et intervalle de la plage de comptage réglé en fonction de cette configuration.	
Les impulsions comptent pour	<b>flanc montant</b> flanc descendant flanc montant et descendant
L'appareil est en mesure de détecter des impulsions en cas de flancs ascendants ou descendants. Ce paramètre détermine le flanc qui déclenche une évaluation de signal dans l'appareil.	
Modifier l'état du compteur par	<b>1 ... 10000 impulsions</b>
Ce paramètre définit le rapport entre les impulsions réceptionnées sur l'entrée et les impulsions comptées dans l'appareil. Le nombre d'impulsions valides saisi ici doit être identifié sur l'entrée de l'appareil pour que le compteur d'impulsions compte une impulsion.	
Incrément par modification de l'état du compteur	<b>1 ... 10000</b>
Ce paramètre définit le facteur de modification du compteur d'impulsions qui s'applique à chaque impulsion de comptage. La modification de l'état du compteur résulte de la multiplication du facteur saisi ici par le nombre d'impulsions comptées par le compteur d'impulsions.	
Activer la durée minimale du signal	<b>Actif</b> <b>Inactif</b>
<p>Ce paramètre détermine si, en cas de fonction compteur d'impulsion configurée, le canal opère avec une durée définissable antirebond du signal ou une durée minimale de signal pour les signaux « 0 » ou « 1 ».</p> <p>Pour le réglage « Actif », d'autres paramètres deviennent visibles, définissant la durée minimale de signal pour les signaux « 0 » et « 1 ». Pour le réglage « Inactif », l'appareil opère avec une durée antirebond en millisecondes définie par le paramètre du même nom.</p>	

pour le signal « 0 »	0 ... 59 min   0 ... 59 s   15 ... 100 ... 999 ms
----------------------	---

Ce paramètre fixe la durée minimale de signal pour les signaux « 0 ». Lorsque la fonction compteur d'impulsions est configurée, la durée minimale de signal permet de définir pour l'entrée la durée pendant laquelle une impulsion doit être délivrée pour qu'une impulsion valide soit identifiée.

Il est possible de régler une durée minimale de signal de 0 min | 0 s | 15 ms à 59 min | 59 s | 999 ms.

pour le signal « 1 »	0 ... 59 min   0 ... 59 s   15 ... 100 ... 999 ms
----------------------	---

Ce paramètre fixe la durée minimale de signal pour les signaux « 1 ». Lorsque la fonction compteur d'impulsions est configurée, la durée minimale de signal permet de définir pour l'entrée la durée pendant laquelle une impulsion doit être délivrée pour qu'une impulsion valide soit identifiée.

Il est possible de régler une durée minimale de signal de 0 min | 0 s | 15 ms à 59 min | 59 s | 999 ms.

Durée antirebond	4 ... 10 ... 255 ms
------------------	---------------------

Ce paramètre fixe la durée antirebond des signaux via le logiciel de l'appareil. Lorsque la fonction compteur d'impulsions est configurée, la durée antirebond permet de définir pour l'entrée la durée d'impulsion après laquelle une impulsion valide des contacts raccordés est identifiée.

Envoyer après le retour de la tension de bus	Actif Inactif
--	------------------

Ce paramètre définit le comportement de l'appareil lors du traitement des états des compteurs principal et intermédiaire. Avec le réglage « Actif », les états actuels des compteurs sont envoyés automatiquement au KNX après le retour de la tension de bus via les objets de communication « Compteur principal état du compteur » et « Compteur intermédiaire état du compteur ».

Réinitialiser après le téléchargement ETS	Actif Inactif
---	------------------

Ce paramètre définit le comportement de l'appareil lors du traitement des états des compteurs principal et intermédiaire. Avec le réglage « Actif », les états actuels des compteurs sont réinitialisés suite à un téléchargement ETS.

Les paramètres suivants sont disponibles dans la fonction de canal « Compteur d'impulsions » sur la page de paramètres « Compteur principal ».

Sens de comptage	En avant En arrière
------------------	------------------------

Le compteur opère comme compteur de sens avant ou de sens arrière. Ce paramètre définit le sens de comptage. La plage de comptage est définie par le mode de fonctionnement du compteur d'impulsions ainsi que par les valeurs de démarrage et finale prédéfinies pour le compteur principal.

Prédéfinition de la valeur de démarrage	<b>via paramètres</b> via objet de communication
<p>Le comptage des impulsions commence par la valeur de démarrage et se termine à la valeur finale quel que soit le sens de comptage. La valeur de démarrage et la valeur finale peuvent être prédéfinies pour l'appareil dans les paramètres ou via l'objet de communication. Selon ce réglage, l'ETS met à disposition un paramètre ou un objet de communication pour la définition de la valeur de démarrage.</p> <p>La plage de valeurs dans laquelle se situent la valeur de démarrage et la valeur finale s'oriente sur le « Type de point de données   Plage de valeurs » réglé du compteur d'impulsions.</p> <p><b>i</b> Condition (compteur progressif) : Valeur de départ &lt; valeur finale Condition (compteur à rebours) : Valeur initiale &gt; valeur finale</p>	
Valeur de démarrage	<b>0 ... 254</b>
<p>Avec le réglage « Via paramètres », la valeur de démarrage du comptage d'impulsions est prédéfinie directement via ce paramètre. La valeur préréglée par défaut dépend alors aussi sur le sens de comptage du compteur.</p> <p>Cette première plage de valeurs est disponible lorsque le compteur compte en sens avant.</p> <p>La valeur de démarrage peut être comprise dans cette plage de valeurs lorsque « DPT 5.010   0...255 » est réglé.</p>	
Valeur de démarrage	<b>1 ... 255</b>
<p>Avec le réglage « Via paramètres », la valeur de démarrage du comptage d'impulsions est prédéfinie directement via ce paramètre. La valeur préréglée par défaut dépend alors aussi sur le sens de comptage du compteur.</p> <p>Cette première plage de valeurs est disponible lorsque le compteur compte en sens arrière.</p> <p>La valeur de démarrage peut être comprise dans cette plage de valeurs lorsque « DPT 5.010   0...255 » est réglé.</p>	
Valeur de démarrage	<b>-128 ... 0 ... 126</b>
<p>Avec le réglage « Via paramètres », la valeur de démarrage du comptage d'impulsions est prédéfinie directement via ce paramètre. La valeur préréglée par défaut dépend alors aussi sur le sens de comptage du compteur.</p> <p>Cette première plage de valeurs est disponible lorsque le compteur compte en sens avant.</p> <p>La valeur de démarrage peut être comprise dans cette plage de valeurs lorsque « DPT 6.010   -128...127 » est réglé.</p>	



Valeur de démarrage	<b>-127 ... 127</b>
<p>Avec le réglage « Via paramètres », la valeur de démarrage du comptage d'impulsions est prédéfinie directement via ce paramètre. La valeur préréglée par défaut dépend alors aussi sur le sens de comptage du compteur.</p> <p>Cette première plage de valeurs est disponible lorsque le compteur compte en sens arrière.</p> <p>La valeur de démarrage peut être comprise dans cette plage de valeurs lorsque « DPT 6.010   -128...127 » est réglé.</p>	
Valeur de démarrage	<b>0 ... 65534</b>
<p>Avec le réglage « Via paramètres », la valeur de démarrage du comptage d'impulsions est prédéfinie directement via ce paramètre. La valeur préréglée par défaut dépend alors aussi sur le sens de comptage du compteur.</p> <p>Cette première plage de valeurs est disponible lorsque le compteur compte en sens avant.</p> <p>La valeur de démarrage peut être comprise dans cette plage de valeurs lorsque « DPT 7.001   0...65535 » est réglé.</p>	
Valeur de démarrage	<b>1 ... 65535</b>
<p>Avec le réglage « Via paramètres », la valeur de démarrage du comptage d'impulsions est prédéfinie directement via ce paramètre. La valeur préréglée par défaut dépend alors aussi sur le sens de comptage du compteur.</p> <p>Cette première plage de valeurs est disponible lorsque le compteur compte en sens arrière.</p> <p>La valeur de démarrage peut être comprise dans cette plage de valeurs lorsque « DPT 7.001   0...65535 » est réglé.</p>	
Valeur de démarrage	<b>-32768 ... 0 ... 32766</b>
<p>Avec le réglage « Via paramètres », la valeur de démarrage du comptage d'impulsions est prédéfinie directement via ce paramètre. La valeur préréglée par défaut dépend alors aussi sur le sens de comptage du compteur.</p> <p>Cette première plage de valeurs est disponible lorsque le compteur compte en sens avant.</p> <p>La valeur de démarrage peut être comprise dans cette plage de valeurs lorsque « DPT 8.001   -32768...32767 » est réglé.</p>	
Valeur de démarrage	<b>-32767 ... 32767</b>
<p>Avec le réglage « Via paramètres », la valeur de démarrage du comptage d'impulsions est prédéfinie directement via ce paramètre. La valeur préréglée par défaut dépend alors aussi sur le sens de comptage du compteur.</p> <p>Cette première plage de valeurs est disponible lorsque le compteur compte en sens arrière.</p> <p>La valeur de démarrage peut être comprise dans cette plage de valeurs lorsque « DPT 8.001   -32768...32767 » est réglé.</p>	

Valeur de démarrage	<b>0 ... 4294967294</b>
<p>Avec le réglage « Via paramètres », la valeur de démarrage du comptage d'impulsions est prédéfinie directement via ce paramètre. La valeur préréglée par défaut dépend alors aussi sur le sens de comptage du compteur.</p> <p>Cette première plage de valeurs est disponible lorsque le compteur compte en sens avant.</p> <p>La valeur de démarrage peut être comprise dans cette plage de valeurs lorsque « DPT 12.001   0...4294967295 » est réglé.</p>	
Valeur de démarrage	<b>1 ... 4294967295</b>
<p>Avec le réglage « Via paramètres », la valeur de démarrage du comptage d'impulsions est prédéfinie directement via ce paramètre. La valeur préréglée par défaut dépend alors aussi sur le sens de comptage du compteur.</p> <p>Cette première plage de valeurs est disponible lorsque le compteur compte en sens arrière.</p> <p>La valeur de démarrage peut être comprise dans cette plage de valeurs lorsque « DPT 12.001   0...4294967295 » est réglé.</p>	
Valeur de démarrage	<b>-2147483648 ... 0 ... 2147483646</b>
<p>Avec le réglage « Via paramètres », la valeur de démarrage du comptage d'impulsions est prédéfinie directement via ce paramètre. La valeur préréglée par défaut dépend alors aussi sur le sens de comptage du compteur.</p> <p>Cette première plage de valeurs est disponible lorsque le compteur compte en sens avant.</p> <p>La valeur de démarrage peut être comprise dans cette plage de valeurs lorsque « DPT 13.001   -2147483648...2147483647 » est réglé.</p>	
Valeur de démarrage	<b>-2147483647 ... 2147483647</b>
<p>Avec le réglage « Via paramètres », la valeur de démarrage du comptage d'impulsions est prédéfinie directement via ce paramètre. La valeur préréglée par défaut dépend alors aussi sur le sens de comptage du compteur.</p> <p>Cette première plage de valeurs est disponible lorsque le compteur compte en sens arrière.</p> <p>La valeur de démarrage peut être comprise dans cette plage de valeurs lorsque « DPT 13.001   -2147483648...2147483647 » est réglé.</p>	

Prédéfinition de la valeur finale	<b>via paramètres</b> via objet de communication
<p>Le comptage des impulsions commence par la valeur de démarrage et se termine à la valeur finale quel que soit le sens de comptage. La valeur de démarrage et la valeur finale peuvent être prédéfinies pour l'appareil dans les paramètres ou via l'objet de communication. Selon ce réglage, l'ETS met à disposition un paramètre ou un objet de communication pour la définition de la valeur finale.</p> <p>La plage de valeurs dans laquelle se situent la valeur de démarrage et la valeur finale s'oriente sur le « Type de point de données   Plage de valeurs » réglé du compteur d'impulsions.</p> <p><b>i</b> Condition (compteur progressif) : Valeur de départ &lt; valeur finale Condition (compteur à rebours) : Valeur initiale &gt; valeur finale</p>	

Valeur finale	<b>1 ... 255</b>
<p>Avec le réglage « Via paramètres », la valeur finale du comptage d'impulsions est prédéfinie directement via ce paramètre. La valeur préréglée par défaut dépend alors aussi sur le sens de comptage du compteur.</p> <p>Cette première plage de valeurs est disponible lorsque le compteur compte en sens avant.</p> <p>La valeur finale peut se situer dans cette plage de valeurs si « DPT 5.010   0...255 » est réglé.</p>	

Valeur finale	<b>0 ... 254</b>
<p>Avec le réglage « Via paramètres », la valeur finale du comptage d'impulsions est prédéfinie directement via ce paramètre. La valeur préréglée par défaut dépend alors aussi sur le sens de comptage du compteur.</p> <p>Cette première plage de valeurs est disponible lorsque le compteur compte en sens arrière.</p> <p>La valeur finale peut se situer dans cette plage de valeurs si « DPT 5.010   0...255 » est réglé.</p>	

Valeur finale	<b>-127 ... 127</b>
<p>Avec le réglage « Via paramètres », la valeur finale du comptage d'impulsions est prédéfinie directement via ce paramètre. La valeur préréglée par défaut dépend alors aussi sur le sens de comptage du compteur.</p> <p>Cette première plage de valeurs est disponible lorsque le compteur compte en sens avant.</p> <p>La valeur finale peut se situer dans cette plage de valeurs si « DPT 6.010   -128...127 » est réglé.</p>	

Valeur finale	-128 ... 0 ... 126
<p>Avec le réglage « Via paramètres », la valeur finale du comptage d'impulsions est prédéfinie directement via ce paramètre. La valeur préréglée par défaut dépend alors aussi sur le sens de comptage du compteur.</p> <p>Cette première plage de valeurs est disponible lorsque le compteur compte en sens arrière.</p> <p>La valeur finale peut se situer dans cette plage de valeurs si « DPT 6.010   -128...127 » est réglé.</p>	
Valeur finale	1 ... 65535
<p>Avec le réglage « Via paramètres », la valeur finale du comptage d'impulsions est prédéfinie directement via ce paramètre. La valeur préréglée par défaut dépend alors aussi sur le sens de comptage du compteur.</p> <p>Cette première plage de valeurs est disponible lorsque le compteur compte en sens avant.</p> <p>La valeur finale peut se situer dans cette plage de valeurs si « DPT 7.001   0...65535 » est réglé.</p>	
Valeur finale	0 ... 65534
<p>Avec le réglage « Via paramètres », la valeur finale du comptage d'impulsions est prédéfinie directement via ce paramètre. La valeur préréglée par défaut dépend alors aussi sur le sens de comptage du compteur.</p> <p>Cette première plage de valeurs est disponible lorsque le compteur compte en sens arrière.</p> <p>La valeur finale peut se situer dans cette plage de valeurs si « DPT 7.001   0...65535 » est réglé.</p>	
Valeur finale	-32767 ... 32767
<p>Avec le réglage « Via paramètres », la valeur finale du comptage d'impulsions est prédéfinie directement via ce paramètre. La valeur préréglée par défaut dépend alors aussi sur le sens de comptage du compteur.</p> <p>Cette première plage de valeurs est disponible lorsque le compteur compte en sens avant.</p> <p>La valeur finale peut se situer dans cette plage de valeurs si « DPT 8.001   -32768...32767 » est réglé.</p>	
Valeur finale	-32768 ... 0 ... 32766
<p>Avec le réglage « Via paramètres », la valeur finale du comptage d'impulsions est prédéfinie directement via ce paramètre. La valeur préréglée par défaut dépend alors aussi sur le sens de comptage du compteur.</p> <p>Cette première plage de valeurs est disponible lorsque le compteur compte en sens arrière.</p> <p>La valeur finale peut se situer dans cette plage de valeurs si « DPT 8.001   -32768...32767 » est réglé.</p>	

Valeur finale	1 ... 4294967295
<p>Avec le réglage « Via paramètres », la valeur finale du comptage d'impulsions est prédéfinie directement via ce paramètre. La valeur préréglée par défaut dépend alors aussi sur le sens de comptage du compteur.</p> <p>Cette première plage de valeurs est disponible lorsque le compteur compte en sens avant.</p> <p>La valeur finale peut se situer dans cette plage de valeurs si « DPT 12.001   0...4294967295 » est réglé.</p>	
Valeur finale	0 ... 4294967294
<p>Avec le réglage « Via paramètres », la valeur finale du comptage d'impulsions est prédéfinie directement via ce paramètre. La valeur préréglée par défaut dépend alors aussi sur le sens de comptage du compteur.</p> <p>Cette première plage de valeurs est disponible lorsque le compteur compte en sens arrière.</p> <p>La valeur finale peut se situer dans cette plage de valeurs si « DPT 12.001   0...4294967295 » est réglé.</p>	
Valeur finale	-2147483647 ... 2147483647
<p>Avec le réglage « Via paramètres », la valeur finale du comptage d'impulsions est prédéfinie directement via ce paramètre. La valeur préréglée par défaut dépend alors aussi sur le sens de comptage du compteur.</p> <p>Cette première plage de valeurs est disponible lorsque le compteur compte en sens avant.</p> <p>La valeur finale peut se situer dans cette plage de valeurs si « DPT 13.001   -2147483648...2147483647 » est réglé.</p>	
Valeur finale	-2147483648 ... 0 ... 2147483646
<p>Avec le réglage « Via paramètres », la valeur finale du comptage d'impulsions est prédéfinie directement via ce paramètre. La valeur préréglée par défaut dépend alors aussi sur le sens de comptage du compteur.</p> <p>Cette première plage de valeurs est disponible lorsque le compteur compte en sens arrière.</p> <p>La valeur finale peut se situer dans cette plage de valeurs si « DPT 13.001   -2147483648...2147483647 » est réglé.</p>	
Consulter l'état du compteur via l'objet	Actif Inactif
<p>Avec la fonction d'interrogation de l'état du compteur, l'appareil offre une possibilité supplémentaire d'envoyer l'état du compteur sur le KNX. Pour cela, l'appareil envoie l'état du compteur uniquement en cas d'interrogation de l'état du compteur via un objet de communication. Ce paramètre active l'objet de communication correspondant. Cette fonction peut être utilisée parallèlement à l'envoi automatique.</p>	

Comportement après l'expiration du compteur	<b>Réinitialiser le compteur et le redémarrer</b>
Ce paramètre est fixé sur « Réinitialiser le compteur et le redémarrer ». Par conséquent, le paramètre principal est réinitialisé et redémarré après expiration du compteur. Le « Comportement après expiration du compteur » configuré définit de la même manière le comportement du compteur lorsque la valeur finale réceptionnée via un objet de communication est inférieure ou supérieure (selon le sens de comptage) à l'état actuel du compteur.	
Objet d'état « déroulement du compteur	Actif <b>Inactif</b>
En option, l'écoulement d'un compteur peut être signalé par un télégramme KNX via l'objet de communication « Déroulement du compteur ». Cet objet de communication devient disponible lorsque ce paramètre est réglé sur « Actif ».	
Réinitialisation du compteur via l'objet	Actif <b>Inactif</b>
La réinitialisation du compteur via KNX peut être effectuée séparément pour le compteur principal et le compteur intermédiaire de chaque entrée via l'objet de communication « Réinitialisation du compteur », si ce « paramètre » est réglé sur « Actif ». Lors d'une réinitialisation du compteur, l'état du compteur est réinitialisé à la valeur de démarrage et le compteur est redémarré.	
Verrouiller la réinitialisation du compteur via l'objet	Actif <b>Inactif</b>
La fonction de l'objet de communication « Réinitialisation du compteur » peut être bloquée. L'objet de communication qui bloque temporairement la possibilité de réinitialiser le compteur est libéré si ce paramètre a été réglé sur « Actif ».	
Polarité objet	<b>1 = bloquer / 0 = activer</b> 0 = bloquer / 1 = activer
La polarité de l'objet de blocage pour la réinitialisation du compteur est réglable via ce paramètre.	
Envoyer l'état du compteur	en cas de modification cycliquement en cas de modification et cycliquement
Ce paramètre définit le critère d'envoi automatique de l'état du compteur. Selon ce réglage, d'autres paramètres s'affichent.	

En cas de modification de	1 ... 100 ... 65535 (255, 127, 32767, ...)
---------------------------	---

Si l'état du compteur doit être envoyé en cas de modification, ce paramètre définit la valeur précise à laquelle l'état du compteur doit avoir changé pour que l'appareil envoie à nouveau l'état actuel du compteur. La plage de valeurs de ce paramètre s'oriente sur le « Type de point de données | Plage de valeurs » réglé du compteur d'impulsions. Ce paramètre est visible lorsque l'état du compteur est envoyé « En cas de modification » ou « En cas de modification et cycliquement ».

Durée de cycle	0 ... 24 h   0 ... 5 ... 59 min   0 ... 10 ... 59 s
----------------	---

L'appareil envoie l'état du compteur cycliquement après chaque expiration de la durée définie dans les paramètres. La somme, qui résulte des paramètres heures, minutes et secondes, fournit la durée de cycle globale. Ce paramètre est visible lorsque l'état du compteur est envoyé « Cycliquement » ou « En cas de modification et cycliquement ».

Il est possible de régler une durée de cycle comprise entre 3 s et 24 h.

Les paramètres suivants sont disponibles dans la fonction de canal « Compteur d'impulsions » sur la page de paramètres « Compteur intermédiaire ».

Sens de comptage	En avant En arrière
------------------	------------------------

Le compteur opère comme compteur de sens avant ou de sens arrière. Ce paramètre définit le sens de comptage. La plage de comptage est définie par le mode de fonctionnement du compteur d'impulsions ainsi que par les valeurs de démarrage et les valeurs finales prédéfinies pour le compteur intermédiaire.

Prédéfinition de la valeur de démarrage	via paramètres via objet de communication
---	--

Le comptage des impulsions commence par la valeur de démarrage et se termine à la valeur finale quel que soit le sens de comptage. La valeur de démarrage et la valeur finale peuvent être prédéfinies pour l'appareil dans les paramètres ou via l'objet de communication. Selon ce réglage, l'ETS met à disposition un paramètre ou un objet de communication pour la définition de la valeur de démarrage.

La plage de valeurs dans laquelle se situent la valeur de démarrage et la valeur finale s'oriente sur le « Type de point de données | Plage de valeurs » réglé du compteur d'impulsions.

- i** Condition (compteur progressif) : Valeur de départ < valeur finale
- Condition (compteur à rebours) : Valeur initiale > valeur finale

Valeur de démarrage	<b>0 ... 254</b>
<p>Avec le réglage « Via paramètres », la valeur de démarrage du comptage d'impulsions est prédéfinie directement via ce paramètre. La valeur préréglée par défaut dépend alors aussi sur le sens de comptage du compteur.</p> <p>Cette première plage de valeurs est disponible lorsque le compteur compte en sens avant.</p> <p>La valeur de démarrage peut être comprise dans cette plage de valeurs lorsque « DPT 5.010   0...255 » est réglé.</p>	
Valeur de démarrage	<b>1 ... 255</b>
<p>Avec le réglage « Via paramètres », la valeur de démarrage du comptage d'impulsions est prédéfinie directement via ce paramètre. La valeur préréglée par défaut dépend alors aussi sur le sens de comptage du compteur.</p> <p>Cette première plage de valeurs est disponible lorsque le compteur compte en sens arrière.</p> <p>La valeur de démarrage peut être comprise dans cette plage de valeurs lorsque « DPT 5.010   0...255 » est réglé.</p>	
Valeur de démarrage	<b>-128 ... 0 ... 126</b>
<p>Avec le réglage « Via paramètres », la valeur de démarrage du comptage d'impulsions est prédéfinie directement via ce paramètre. La valeur préréglée par défaut dépend alors aussi sur le sens de comptage du compteur.</p> <p>Cette première plage de valeurs est disponible lorsque le compteur compte en sens avant.</p> <p>La valeur de démarrage peut être comprise dans cette plage de valeurs lorsque « DPT 6.010   -128...127 » est réglé.</p>	
Valeur de démarrage	<b>-127 ... 127</b>
<p>Avec le réglage « Via paramètres », la valeur de démarrage du comptage d'impulsions est prédéfinie directement via ce paramètre. La valeur préréglée par défaut dépend alors aussi sur le sens de comptage du compteur.</p> <p>Cette première plage de valeurs est disponible lorsque le compteur compte en sens arrière.</p> <p>La valeur de démarrage peut être comprise dans cette plage de valeurs lorsque « DPT 6.010   -128...127 » est réglé.</p>	
Valeur de démarrage	<b>0 ... 65534</b>
<p>Avec le réglage « Via paramètres », la valeur de démarrage du comptage d'impulsions est prédéfinie directement via ce paramètre. La valeur préréglée par défaut dépend alors aussi sur le sens de comptage du compteur.</p> <p>Cette première plage de valeurs est disponible lorsque le compteur compte en sens avant.</p> <p>La valeur de démarrage peut être comprise dans cette plage de valeurs lorsque « DPT 7.001   0...65535 » est réglé.</p>	



Valeur de démarrage	1 ... 65535
<p>Avec le réglage « Via paramètres », la valeur de démarrage du comptage d'impulsions est prédéfinie directement via ce paramètre. La valeur préréglée par défaut dépend alors aussi sur le sens de comptage du compteur.</p> <p>Cette première plage de valeurs est disponible lorsque le compteur compte en sens arrière.</p> <p>La valeur de démarrage peut être comprise dans cette plage de valeurs lorsque « DPT 7.001   0...65535 » est réglé.</p>	
Valeur de démarrage	-32768 ... 0 ... 32766
<p>Avec le réglage « Via paramètres », la valeur de démarrage du comptage d'impulsions est prédéfinie directement via ce paramètre. La valeur préréglée par défaut dépend alors aussi sur le sens de comptage du compteur.</p> <p>Cette première plage de valeurs est disponible lorsque le compteur compte en sens avant.</p> <p>La valeur de démarrage peut être comprise dans cette plage de valeurs lorsque « DPT 8.001   -32768...32767 » est réglé.</p>	
Valeur de démarrage	-32767 ... 32767
<p>Avec le réglage « Via paramètres », la valeur de démarrage du comptage d'impulsions est prédéfinie directement via ce paramètre. La valeur préréglée par défaut dépend alors aussi sur le sens de comptage du compteur.</p> <p>Cette première plage de valeurs est disponible lorsque le compteur compte en sens arrière.</p> <p>La valeur de démarrage peut être comprise dans cette plage de valeurs lorsque « DPT 8.001   -32768...32767 » est réglé.</p>	
Valeur de démarrage	0 ... 4294967294
<p>Avec le réglage « Via paramètres », la valeur de démarrage du comptage d'impulsions est prédéfinie directement via ce paramètre. La valeur préréglée par défaut dépend alors aussi sur le sens de comptage du compteur.</p> <p>Cette première plage de valeurs est disponible lorsque le compteur compte en sens avant.</p> <p>La valeur de démarrage peut être comprise dans cette plage de valeurs lorsque « DPT 12.001   0...4294967295 » est réglé.</p>	
Valeur de démarrage	1 ... 4294967295
<p>Avec le réglage « Via paramètres », la valeur de démarrage du comptage d'impulsions est prédéfinie directement via ce paramètre. La valeur préréglée par défaut dépend alors aussi sur le sens de comptage du compteur.</p> <p>Cette première plage de valeurs est disponible lorsque le compteur compte en sens arrière.</p> <p>La valeur de démarrage peut être comprise dans cette plage de valeurs lorsque « DPT 12.001   0...4294967295 » est réglé.</p>	

Valeur de démarrage	-2147483648 ... 0 ... 2147483646
<p>Avec le réglage « Via paramètres », la valeur de démarrage du comptage d'impulsions est prédéfinie directement via ce paramètre. La valeur préréglée par défaut dépend alors aussi sur le sens de comptage du compteur.</p> <p>Cette première plage de valeurs est disponible lorsque le compteur compte en sens avant.</p> <p>La valeur de démarrage peut être comprise dans cette plage de valeurs lorsque « DPT 13.001   -2147483648...2147483647 » est réglé.</p>	
Valeur de démarrage	-2147483647 ... 2147483647
<p>Avec le réglage « Via paramètres », la valeur de démarrage du comptage d'impulsions est prédéfinie directement via ce paramètre. La valeur préréglée par défaut dépend alors aussi sur le sens de comptage du compteur.</p> <p>Cette première plage de valeurs est disponible lorsque le compteur compte en sens arrière.</p> <p>La valeur de démarrage peut être comprise dans cette plage de valeurs lorsque « DPT 13.001   -2147483648...2147483647 » est réglé.</p>	
Prédéfinition de la valeur finale	<p><b>via paramètres</b></p> <p>via objet de communication</p>
<p>Le comptage des impulsions commence par la valeur de démarrage et se termine à la valeur finale quel que soit le sens de comptage. La valeur de démarrage et la valeur finale peuvent être prédéfinies pour l'appareil dans les paramètres ou via l'objet de communication. Selon ce réglage, l'ETS met à disposition un paramètre ou un objet de communication pour la définition de la valeur finale.</p> <p>La plage de valeurs dans laquelle se situent la valeur de démarrage et la valeur finale s'oriente sur le « Type de point de données   Plage de valeurs » réglé du compteur d'impulsions.</p> <p><b>i</b> Condition (compteur progressif) : Valeur de départ &lt; valeur finale Condition (compteur à rebours) : Valeur initiale &gt; valeur finale</p>	
Valeur finale	1 ... 255
<p>Avec le réglage « Via paramètres », la valeur finale du comptage d'impulsions est prédéfinie directement via ce paramètre. La valeur préréglée par défaut dépend alors aussi sur le sens de comptage du compteur.</p> <p>Cette première plage de valeurs est disponible lorsque le compteur compte en sens avant.</p> <p>La valeur finale peut se situer dans cette plage de valeurs si « DPT 5.010   0...255 » est réglé.</p>	

Valeur finale	<b>0 ... 254</b>
<p>Avec le réglage « Via paramètres », la valeur finale du comptage d'impulsions est prédéfinie directement via ce paramètre. La valeur préréglée par défaut dépend alors aussi sur le sens de comptage du compteur.</p> <p>Cette première plage de valeurs est disponible lorsque le compteur compte en sens arrière.</p> <p>La valeur finale peut se situer dans cette plage de valeurs si « DPT 5.010   0...255 » est réglé.</p>	
Valeur finale	<b>-127 ... 127</b>
<p>Avec le réglage « Via paramètres », la valeur finale du comptage d'impulsions est prédéfinie directement via ce paramètre. La valeur préréglée par défaut dépend alors aussi sur le sens de comptage du compteur.</p> <p>Cette première plage de valeurs est disponible lorsque le compteur compte en sens avant.</p> <p>La valeur finale peut se situer dans cette plage de valeurs si « DPT 6.010   -128...127 » est réglé.</p>	
Valeur finale	<b>-128 ... 0 ... 126</b>
<p>Avec le réglage « Via paramètres », la valeur finale du comptage d'impulsions est prédéfinie directement via ce paramètre. La valeur préréglée par défaut dépend alors aussi sur le sens de comptage du compteur.</p> <p>Cette première plage de valeurs est disponible lorsque le compteur compte en sens arrière.</p> <p>La valeur finale peut se situer dans cette plage de valeurs si « DPT 6.010   -128...127 » est réglé.</p>	
Valeur finale	<b>1 ... 65535</b>
<p>Avec le réglage « Via paramètres », la valeur finale du comptage d'impulsions est prédéfinie directement via ce paramètre. La valeur préréglée par défaut dépend alors aussi sur le sens de comptage du compteur.</p> <p>Cette première plage de valeurs est disponible lorsque le compteur compte en sens avant.</p> <p>La valeur finale peut se situer dans cette plage de valeurs si « DPT 7.001   0...65535 » est réglé.</p>	
Valeur finale	<b>0 ... 65534</b>
<p>Avec le réglage « Via paramètres », la valeur finale du comptage d'impulsions est prédéfinie directement via ce paramètre. La valeur préréglée par défaut dépend alors aussi sur le sens de comptage du compteur.</p> <p>Cette première plage de valeurs est disponible lorsque le compteur compte en sens arrière.</p> <p>La valeur finale peut se situer dans cette plage de valeurs si « DPT 7.001   0...65535 » est réglé.</p>	

Valeur finale	<b>-32767 ... 32767</b>
<p>Avec le réglage « Via paramètres », la valeur finale du comptage d'impulsions est prédéfinie directement via ce paramètre. La valeur préréglée par défaut dépend alors aussi sur le sens de comptage du compteur.</p> <p>Cette première plage de valeurs est disponible lorsque le compteur compte en sens avant.</p> <p>La valeur finale peut se situer dans cette plage de valeurs si « DPT 8.001   -32768...32767 » est réglé.</p>	
Valeur finale	<b>-32768 ... 0 ... 32766</b>
<p>Avec le réglage « Via paramètres », la valeur finale du comptage d'impulsions est prédéfinie directement via ce paramètre. La valeur préréglée par défaut dépend alors aussi sur le sens de comptage du compteur.</p> <p>Cette première plage de valeurs est disponible lorsque le compteur compte en sens arrière.</p> <p>La valeur finale peut se situer dans cette plage de valeurs si « DPT 8.001   -32768...32767 » est réglé.</p>	
Valeur finale	<b>1 ... 4294967295</b>
<p>Avec le réglage « Via paramètres », la valeur finale du comptage d'impulsions est prédéfinie directement via ce paramètre. La valeur préréglée par défaut dépend alors aussi sur le sens de comptage du compteur.</p> <p>Cette première plage de valeurs est disponible lorsque le compteur compte en sens avant.</p> <p>La valeur finale peut se situer dans cette plage de valeurs si « DPT 12.001   0...4294967295 » est réglé.</p>	
Valeur finale	<b>0 ... 4294967294</b>
<p>Avec le réglage « Via paramètres », la valeur finale du comptage d'impulsions est prédéfinie directement via ce paramètre. La valeur préréglée par défaut dépend alors aussi sur le sens de comptage du compteur.</p> <p>Cette première plage de valeurs est disponible lorsque le compteur compte en sens arrière.</p> <p>La valeur finale peut se situer dans cette plage de valeurs si « DPT 12.001   0...4294967295 » est réglé.</p>	
Valeur finale	<b>-2147483647 ... 2147483647</b>
<p>Avec le réglage « Via paramètres », la valeur finale du comptage d'impulsions est prédéfinie directement via ce paramètre. La valeur préréglée par défaut dépend alors aussi sur le sens de comptage du compteur.</p> <p>Cette première plage de valeurs est disponible lorsque le compteur compte en sens avant.</p> <p>La valeur finale peut se situer dans cette plage de valeurs si « DPT 13.001   -2147483648...2147483647 » est réglé.</p>	

Valeur finale	-2147483648 ... 0 ... 2147483646
<p>Avec le réglage « Via paramètres », la valeur finale du comptage d'impulsions est prédéfinie directement via ce paramètre. La valeur préréglée par défaut dépend alors aussi sur le sens de comptage du compteur.</p> <p>Cette première plage de valeurs est disponible lorsque le compteur compte en sens arrière.</p> <p>La valeur finale peut se situer dans cette plage de valeurs si « DPT 13.001   -2147483648...2147483647 » est réglé.</p>	
Consulter l'état du compteur via l'objet	Actif Inactif
<p>Avec la fonction d'interrogation de l'état du compteur, l'appareil offre une possibilité supplémentaire d'envoyer l'état du compteur sur le KNX. Pour cela, l'appareil envoie l'état du compteur uniquement en cas d'interrogation de l'état du compteur via un objet de communication. Ce paramètre active l'objet de communication correspondant. Cette fonction peut être utilisée parallèlement à l'envoi automatique.</p>	
Comportement	Compteur continue de fonctionner Réinitialiser le compteur et redémarrer
<p>Le comportement du compteur intermédiaire après une interrogation de l'état du compteur via l'objet peut être défini. Après une interrogation d'état du compteur, le compteur intermédiaire peut soit poursuivre son fonctionnement, soit être réinitialisé et redémarré. L'appareil envoie l'état actuel du compteur avant que celui-ci soit réinitialisé et que le compteur soit redémarré.</p>	
Comportement après l'expiration du compteur	Compteur a expiré (réinitialisation nécessaire) Réinitialiser le compteur et redémarrer
<p>Ce paramètre définit si le compteur intermédiaire est réinitialisé ou redémarré après expiration, ou si le compteur intermédiaire est écoulé et reste dans cet état.</p> <p>Avec le réglage « Réinitialiser le compteur et le redémarrer », le compteur compte jusqu'à la valeur finale définie. Dès que la valeur finale est atteinte, l'état du compteur est réinitialisé et le compteur recommence le comptage d'impulsions à partir de la valeur de démarrage définie.</p> <p>Avec le réglage « Compteur écoulé » (réinitialisation nécessaire), le compteur intermédiaire compte jusqu'à la valeur finale définie. Dès que cette valeur finale est atteinte, le compteur intermédiaire cesse de compter. Une réinitialisation du compteur est nécessaire pour que le compteur intermédiaire recommence le comptage d'impulsions à partir de la valeur de démarrage définie.</p> <p>Avec le réglage « Compteur écoulé », le paramètre « Réinitialisation du compteur via l'objet » est réglé de manière fixe sur « Actif ». Le « Comportement après écoulement du compteur » configuré définit de la même manière le comportement du compteur lorsque la valeur finale réceptionnée via un objet de communication est inférieure ou supérieure (selon le sens de comptage) à l'état actuel du compteur.</p>	

Objet d'état « déroulement du compteur	Actif Inactif
En option, l'écoulement d'un compteur peut être signalé par un télégramme KNX via l'objet de communication « Déroulement du compteur ». Cet objet de communication devient disponible lorsque ce paramètre est réglé sur « Actif ».	
Réinitialisation du compteur via l'objet	Actif Inactif
La réinitialisation du compteur via KNX peut être effectuée séparément pour le compteur principal et le compteur intermédiaire de chaque entrée via l'objet de communication « Réinitialisation du compteur », si ce « paramètre » est réglé sur « Actif ». Lors d'une réinitialisation du compteur, l'état du compteur est réinitialisé à la valeur de démarrage et le compteur est redémarré.	
Verrouiller la réinitialisation du compteur via l'objet	Actif Inactif
La fonction de l'objet de communication « Réinitialisation du compteur » peut être bloquée. L'objet de communication qui bloque temporairement la possibilité de réinitialiser le compteur est libéré si ce paramètre a été réglé sur « Actif ».	
Polarité objet	1 = bloquer / 0 = activer 0 = bloquer / 1 = activer
La polarité de l'objet de blocage pour la réinitialisation du compteur est réglable via ce paramètre.	
Envoyer l'état du compteur	en cas de modification cycliquement en cas de modification et cycliquement
Ce paramètre définit le critère d'envoi automatique de l'état du compteur. Selon ce réglage, d'autres paramètres s'affichent.	
En cas de modification de	1 ... 100 ... 65535 (255, 127, 32767, ...)
Si l'état du compteur doit être envoyé en cas de modification, ce paramètre définit la valeur précise à laquelle l'état du compteur doit avoir changé pour que l'appareil envoie à nouveau l'état actuel du compteur. La plage de valeurs de ce paramètre s'oriente sur le « Type de point de données   Plage de valeurs » réglé du compteur d'impulsions. Ce paramètre est visible lorsque l'état du compteur est envoyé « En cas de modification » ou « En cas de modification et cycliquement ».	

Durée de cycle	0 ... 24 h   0 ... 5 ... 59 min   0 ... 10 ... 59 s
<p>L'appareil envoie l'état du compteur cycliquement après chaque expiration de la durée définie dans les paramètres. La somme, qui résulte des paramètres heures, minutes et secondes, fournit la durée de cycle globale. Ce paramètre est visible lorsque l'état du compteur est envoyé « Cycliquement » ou « En cas de modification et cycliquement ».</p> <p>Il est possible de régler une durée de cycle comprise entre 3 s et 24 h.</p>	

## 8.6.2 Liste d'objets

Les objets de communication suivants sont disponibles dans la fonction de canal « Compteur d'impulsions » pour le compteur principal. Le nom peut être adapté à l'aide du paramètre « Désignation ».

Numéro d'objet	Fonction	Nom	Type	DPT	Balise
781, 801, ..., 921	Compteur d'impulsions - Compteur principal - Déroulement du compteur - État	K n - Sortie	1 bit	1 002	K, L, -, T, A

Cet objet 1 bit indique une expiration du compteur principal sur le KNX. Visible uniquement si le paramètre « Objet d'état Déroulement du compteur » est réglé sur « Actif ».

Numéro d'objet	Fonction	Nom	Type	DPT	Balise
782, 802, ..., 922	Compteur d'impulsions - Compteur principal - Erreur de limite d'intervalle - État	K n - Sortie	1 bit	1 002	K, L, -, T, A

Cet objet 1 bit indique une erreur de limites d'intervalle du compteur principal sur le KNX.

Une erreur de limite d'intervalle est envoyée si : - Compteur progressif : valeur de départ  $\geq$  valeur finale, - compteur rétrograde : valeur de départ  $\leq$  valeur finale.

Lorsque les objets de communication « Valeur de démarrage » et « Valeur finale » n'ont pas encore réceptionné de télégrammes de valeur valides via le KNX.

Numéro d'objet	Fonction	Nom	Type	DPT	Balise
783, 803, ..., 923	Compteur d'impulsions - Compteur principal - État du compteur - Interrogation	K n - Entrée	1 bit	1 017	K, -, E, -, A

Objet 1 bit pour l'interrogation de l'état actuel du compteur principal. Lorsque cet objet est décrit avec un télégramme « 1 », l'appareil envoie l'état actuel du compteur au KNX.

Cet objet de communication est visible uniquement si le paramètre « Consulter l'état du compteur via l'objet » est réglé sur « Actif ».



Numéro d'objet	Fonction	Nom	Type	DPT	Balise
784, 804, ..., 924	Compteur d'impulsions - Compteur principal - Réinitialisation du compteur	K n - Entrée	1 bit	1 015	K, -, E, -, A

Objet 1 bit pour la réinitialisation de l'état actuel du compteur principal.

Lorsque cet objet est décrit avec un télégramme « 1 », l'état du compteur est réinitialisé à la valeur de démarrage configurée au départ ou définie via un objet.

Cet objet de communication est visible uniquement si le paramètre « Réinitialisation du compteur via l'objet » est réglé sur « Actif ».

Numéro d'objet	Fonction	Nom	Type	DPT	Balise
785, 805, ..., 925	Compteur d'impulsions - Compteur principal - État du compteur - État	K n - Sortie	1 octets	5 010	K, L, -, T, A

Cet objet de 1 octets envoie automatiquement (en cas de modification ou de manière cyclique) l'état actuel du compteur principal sur le KNX.

L'état du compteur peut être lu sur le KNX si la balise L est définie. Le format de données et le type de point de données sont réglés conformément au Type de point de données | Plage de valeurs configuré du compteur d'impulsions (ici : compteur d'impulsions 0...255).

Numéro d'objet	Fonction	Nom	Type	DPT	Balise
785, 805, ..., 925	Compteur d'impulsions - Compteur principal - État du compteur - État	K n - Sortie	1 octets	6 010	K, L, -, T, A

Cet objet de 1 octets envoie automatiquement (en cas de modification ou de manière cyclique) l'état actuel du compteur principal sur le KNX.

L'état du compteur peut être lu sur le KNX si la balise L est définie. Le format de données et le type de point de données sont réglés conformément au Type de point de données | Plage de valeurs configuré du compteur d'impulsions (ici : compteur d'impulsions -128...127).

Numéro d'objet	Fonction	Nom	Type	DPT	Balise
785, 805, ..., 925	Compteur d'impulsions - Compteur principal - État du compteur - État	K n - Sortie	2 octets	7 001	K, L, -, T, A

Cet objet de 2 octets envoie automatiquement (en cas de modification ou de manière cyclique) l'état actuel du compteur principal sur le KNX.

L'état du compteur peut être lu sur le KNX si la balise L est définie. Le format de données et le type de point de données sont réglés conformément au Type de point de données | Plage de valeurs configuré du compteur d'impulsions (ici : compteur d'impulsions 0...65535).

Numéro d'objet	Fonction	Nom	Type	DPT	Balise
785, 805, ..., 925	Compteur d'impulsions - Compteur principal - État du compteur - État	K n - Sortie	2 octets	8 001	K, L, -, T, A

Cet objet de 2 octets envoie automatiquement (en cas de modification ou de manière cyclique) l'état actuel du compteur principal sur le KNX.

L'état du compteur peut être lu sur le KNX si la balise L est définie. Le format de données et le type de point de données sont réglés conformément au Type de point de données | Plage de valeurs configuré du compteur d'impulsions (ici : compteur d'impulsions -32768...32767).

Numéro d'objet	Fonction	Nom	Type	DPT	Balise
785, 805, ..., 925	Compteur d'impulsions - Compteur principal - État du compteur - État	K n - Sortie	4 octets	12 001	K, L, -, T, A

Cet objet de 4 octets envoie automatiquement (en cas de modification ou de manière cyclique) l'état actuel du compteur principal sur le KNX.

L'état du compteur peut être lu sur le KNX si la balise L est définie. Le format de données et le type de point de données sont réglés conformément au Type de point de données | Plage de valeurs configuré du compteur d'impulsions (ici : compteur d'impulsions 0...4294967295).

Numéro d'objet	Fonction	Nom	Type	DPT	Balise
785, 805, ..., 925	Compteur d'impulsions - Compteur principal - État du compteur - État	K n - Sortie	4 octets	13 001	K, L, -, T, A

Cet objet de 4 octets envoie automatiquement (en cas de modification ou de manière cyclique) l'état actuel du compteur principal sur le KNX.

L'état du compteur peut être lu sur le KNX si la balise L est définie. Le format de données et le type de point de données sont réglés conformément au Type de point de données | Plage de valeurs configuré du compteur d'impulsions (ici : compteur d'impulsions -2147483648...2147483647).

Numéro d'objet	Fonction	Nom	Type	DPT	Balise
786, 806, ..., 926	Compteur d'impulsions - Compteur principal - Valeur de démarrage	K n - Entrée	1 octets	5 010	K, -, E, -, A

Lorsque le compteur principal fonctionne comme compteur de sens avant, l'entrée réceptionne la valeur de démarrage du compteur principal via cet objet de communication. Cet objet est visible uniquement si le paramètre « Valeur de démarrage prédéfinie » est réglé sur « via objet de communication ».

Tant qu'aucun télégramme de valeur correct n'a été réceptionné, l'entrée envoie une erreur de limites d'intervalle. Le format de données et le type de point de données sont réglés conformément au Type de point de données | Plage de valeurs configuré du compteur d'impulsions (ici : compteur d'impulsions 0...255).

Numéro d'objet	Fonction	Nom	Type	DPT	Balise
786, 806, ..., 926	Compteur d'impulsions - Compteur principal - Valeur de démarrage	K n - Entrée	1 octets	6 010	K, -, E, -, A

Lorsque le compteur principal fonctionne comme compteur de sens avant, l'entrée réceptionne la valeur de démarrage du compteur principal via cet objet de communication. Cet objet est visible uniquement si le paramètre « Valeur de démarrage prédéfinie » est réglé sur « via objet de communication ».

Tant qu'aucun télégramme de valeur correct n'a été réceptionné, l'entrée envoie une erreur de limites d'intervalle. Le format de données et le type de point de données sont réglés conformément au Type de point de données | Plage de valeurs configuré du compteur d'impulsions (ici : compteur d'impulsions -128...127).

Numéro d'objet	Fonction	Nom	Type	DPT	Balise
786, 806, ..., 926	Compteur d'impulsions - Compteur principal - Valeur de démarrage	K n - Entrée	2 octets	7 001	K, -, E, -, A
<p>Lorsque le compteur principal fonctionne comme compteur de sens avant, l'entrée réceptionne la valeur de démarrage du compteur principal via cet objet de communication. Cet objet est visible uniquement si le paramètre « Valeur de démarrage prédéfinie » est réglé sur « via objet de communication ».</p> <p>Tant qu'aucun télégramme de valeur correct n'a été réceptionné, l'entrée envoie une erreur de limites d'intervalle. Le format de données et le type de point de données sont réglés conformément au Type de point de données   Plage de valeurs configuré du compteur d'impulsions (ici : compteur d'impulsions 0...65535).</p>					

Numéro d'objet	Fonction	Nom	Type	DPT	Balise
786, 806, ..., 926	Compteur d'impulsions - Compteur principal - Valeur de démarrage	K n - Entrée	2 octets	8 001	K, -, E, -, A
<p>Lorsque le compteur principal fonctionne comme compteur de sens avant, l'entrée réceptionne la valeur de démarrage du compteur principal via cet objet de communication. Cet objet est visible uniquement si le paramètre « Valeur de démarrage prédéfinie » est réglé sur « via objet de communication ».</p> <p>Tant qu'aucun télégramme de valeur correct n'a été réceptionné, l'entrée envoie une erreur de limites d'intervalle. Le format de données et le type de point de données sont réglés conformément au Type de point de données   Plage de valeurs configuré du compteur d'impulsions (ici : compteur d'impulsions -32768...32767).</p>					

Numéro d'objet	Fonction	Nom	Type	DPT	Balise
786, 806, ..., 926	Compteur d'impulsions - Compteur principal - Valeur de démarrage	K n - Entrée	4 octets	12 001	K, -, E, -, A
<p>Lorsque le compteur principal fonctionne comme compteur de sens avant, l'entrée réceptionne la valeur de démarrage du compteur principal via cet objet de communication. Cet objet est visible uniquement si le paramètre « Valeur de démarrage prédéfinie » est réglé sur « via objet de communication ».</p> <p>Tant qu'aucun télégramme de valeur correct n'a été réceptionné, l'entrée envoie une erreur de limites d'intervalle. Le format de données et le type de point de données sont réglés conformément au Type de point de données   Plage de valeurs configuré du compteur d'impulsions (ici : compteur d'impulsions 0...4294967295).</p>					

Numéro d'objet	Fonction	Nom	Type	DPT	Balise
786, 806, ..., 926	Compteur d'impulsions - Compteur principal - Valeur de démarrage	K n - Entrée	4 octets	13 001	K, -, E, -, A

Lorsque le compteur principal fonctionne comme compteur de sens avant, l'entrée réceptionne la valeur de démarrage du compteur principal via cet objet de communication. Cet objet est visible uniquement si le paramètre « Valeur de démarrage prédéfinie » est réglé sur « via objet de communication ».

Tant qu'aucun télégramme de valeur correct n'a été réceptionné, l'entrée envoie une erreur de limites d'intervalle. Le format de données et le type de point de données sont réglés conformément au Type de point de données | Plage de valeurs configuré du compteur d'impulsions (ici : compteur d'impulsions -2147483648...2147483647).

Numéro d'objet	Fonction	Nom	Type	DPT	Balise
787, 807, ..., 927	Compteur d'impulsions - Compteur principal - Valeur finale	K n - Entrée	1 octets	5 010	K, -, E, -, A

Lorsque le compteur principal fonctionne comme compteur de sens avant, l'entrée réceptionne la valeur finale du compteur principal via cet objet de communication. Cet objet est visible uniquement si le paramètre « Valeur finale prédéfinie » est réglé sur « via objet de communication ».

Tant qu'aucun télégramme de valeur correct n'a été réceptionné, l'entrée envoie une erreur de limites d'intervalle. Le format de données et le type de point de données sont réglés conformément au Type de point de données | Plage de valeurs configuré du compteur d'impulsions (ici : compteur d'impulsions 0...255).

Numéro d'objet	Fonction	Nom	Type	DPT	Balise
787, 807, ..., 927	Compteur d'impulsions - Compteur principal - Valeur finale	K n - Entrée	1 octets	6 010	K, -, E, -, A

Lorsque le compteur principal fonctionne comme compteur de sens avant, l'entrée réceptionne la valeur finale du compteur principal via cet objet de communication. Cet objet est visible uniquement si le paramètre « Valeur finale prédéfinie » est réglé sur « via objet de communication ».

Tant qu'aucun télégramme de valeur correct n'a été réceptionné, l'entrée envoie une erreur de limites d'intervalle. Le format de données et le type de point de données sont réglés conformément au Type de point de données | Plage de valeurs configuré du compteur d'impulsions (ici : compteur d'impulsions -128...127).

Numéro d'objet	Fonction	Nom	Type	DPT	Balise
787, 807, ..., 927	Compteur d'impulsions - Compteur principal - Valeur finale	K n - Entrée	2 octets	7 001	K, -, E, -, A
<p>Lorsque le compteur principal fonctionne comme compteur de sens avant, l'entrée réceptionne la valeur finale du compteur principal via cet objet de communication. Cet objet est visible uniquement si le paramètre « Valeur finale prédéfinie » est réglé sur « via objet de communication ».</p> <p>Tant qu'aucun télégramme de valeur correct n'a été réceptionné, l'entrée envoie une erreur de limites d'intervalle. Le format de données et le type de point de données sont réglés conformément au Type de point de données   Plage de valeurs configuré du compteur d'impulsions (ici : compteur d'impulsions 0...65535).</p>					

Numéro d'objet	Fonction	Nom	Type	DPT	Balise
787, 807, ..., 927	Compteur d'impulsions - Compteur principal - Valeur finale	K n - Entrée	2 octets	8 001	K, -, E, -, A
<p>Lorsque le compteur principal fonctionne comme compteur de sens avant, l'entrée réceptionne la valeur finale du compteur principal via cet objet de communication. Cet objet est visible uniquement si le paramètre « Valeur finale prédéfinie » est réglé sur « via objet de communication ».</p> <p>Tant qu'aucun télégramme de valeur correct n'a été réceptionné, l'entrée envoie une erreur de limites d'intervalle. Le format de données et le type de point de données sont réglés conformément au Type de point de données   Plage de valeurs configuré du compteur d'impulsions (ici : compteur d'impulsions -32768...32767).</p>					

Numéro d'objet	Fonction	Nom	Type	DPT	Balise
787, 807, ..., 927	Compteur d'impulsions - Compteur principal - Valeur finale	K n - Entrée	4 octets	12 001	K, -, E, -, A
<p>Lorsque le compteur principal fonctionne comme compteur de sens avant, l'entrée réceptionne la valeur finale du compteur principal via cet objet de communication. Cet objet est visible uniquement si le paramètre « Valeur finale prédéfinie » est réglé sur « via objet de communication ».</p> <p>Tant qu'aucun télégramme de valeur correct n'a été réceptionné, l'entrée envoie une erreur de limites d'intervalle. Le format de données et le type de point de données sont réglés conformément au Type de point de données   Plage de valeurs configuré du compteur d'impulsions (ici : compteur d'impulsions 0...4294967295).</p>					

Numéro d'objet	Fonction	Nom	Type	DPT	Balise
787, 807, ..., 927	Compteur d'impulsions - Compteur principal - Valeur finale	K n - Entrée	4 octets	13 001	K, -, E, -, A

Lorsque le compteur principal fonctionne comme compteur de sens avant, l'entrée réceptionne la valeur finale du compteur principal via cet objet de communication. Cet objet est visible uniquement si le paramètre « Valeur finale prédéfinie » est réglé sur « via objet de communication ».

Tant qu'aucun télégramme de valeur correct n'a été réceptionné, l'entrée envoie une erreur de limites d'intervalle. Le format de données et le type de point de données sont réglés conformément au Type de point de données | Plage de valeurs configuré du compteur d'impulsions (ici : compteur d'impulsions -2147483648...2147483647).

Numéro d'objet	Fonction	Nom	Type	DPT	Balise
786, 806, ..., 926	Compteur d'impulsions - Compteur principal - Valeur finale	K n - Entrée	1 octets	5 010	K, -, E, -, A

Lorsque le compteur principal fonctionne comme compteur de sens arrière, l'entrée réceptionne la valeur finale du compteur principal via cet objet de communication. Cet objet est visible uniquement si le paramètre « Valeur finale prédéfinie » est réglé sur « via objet de communication ».

Tant qu'aucun télégramme de valeur correct n'a été réceptionné, l'entrée envoie une erreur de limites d'intervalle. Le format de données et le type de point de données sont réglés conformément au Type de point de données | Plage de valeurs configuré du compteur d'impulsions (ici : compteur d'impulsions 0...255).

Numéro d'objet	Fonction	Nom	Type	DPT	Balise
786, 806, ..., 926	Compteur d'impulsions - Compteur principal - Valeur finale	K n - Entrée	1 octets	6 010	K, -, E, -, A

Lorsque le compteur principal fonctionne comme compteur de sens arrière, l'entrée réceptionne la valeur finale du compteur principal via cet objet de communication. Cet objet est visible uniquement si le paramètre « Valeur finale prédéfinie » est réglé sur « via objet de communication ».

Tant qu'aucun télégramme de valeur correct n'a été réceptionné, l'entrée envoie une erreur de limites d'intervalle. Le format de données et le type de point de données sont réglés conformément au Type de point de données | Plage de valeurs configuré du compteur d'impulsions (ici : compteur d'impulsions -128...127).

Numéro d'objet	Fonction	Nom	Type	DPT	Balise
786, 806, ..., 926	Compteur d'impulsions - Compteur principal - Valeur finale	K n - Entrée	2 octets	7 001	K, -, E, -, A

Lorsque le compteur principal fonctionne comme compteur de sens arrière, l'entrée réceptionne la valeur finale du compteur principal via cet objet de communication. Cet objet est visible uniquement si le paramètre « Valeur finale prédéfinie » est réglé sur « via objet de communication ».

Tant qu'aucun télégramme de valeur correct n'a été réceptionné, l'entrée envoie une erreur de limites d'intervalle. Le format de données et le type de point de données sont réglés conformément au Type de point de données | Plage de valeurs configuré du compteur d'impulsions (ici : compteur d'impulsions 0...65535).

Numéro d'objet	Fonction	Nom	Type	DPT	Balise
786, 806, ..., 926	Compteur d'impulsions - Compteur principal - Valeur finale	K n - Entrée	2 octets	8 001	K, -, E, -, A

Lorsque le compteur principal fonctionne comme compteur de sens arrière, l'entrée réceptionne la valeur finale du compteur principal via cet objet de communication. Cet objet est visible uniquement si le paramètre « Valeur finale prédéfinie » est réglé sur « via objet de communication ».

Tant qu'aucun télégramme de valeur correct n'a été réceptionné, l'entrée envoie une erreur de limites d'intervalle. Le format de données et le type de point de données sont réglés conformément au Type de point de données | Plage de valeurs configuré du compteur d'impulsions (ici : compteur d'impulsions -32768...32767).

Numéro d'objet	Fonction	Nom	Type	DPT	Balise
786, 806, ..., 926	Compteur d'impulsions - Compteur principal - Valeur finale	K n - Entrée	4 octets	12 001	K, -, E, -, A

Lorsque le compteur principal fonctionne comme compteur de sens arrière, l'entrée réceptionne la valeur finale du compteur principal via cet objet de communication. Cet objet est visible uniquement si le paramètre « Valeur finale prédéfinie » est réglé sur « via objet de communication ».

Tant qu'aucun télégramme de valeur correct n'a été réceptionné, l'entrée envoie une erreur de limites d'intervalle. Le format de données et le type de point de données sont réglés conformément au Type de point de données | Plage de valeurs configuré du compteur d'impulsions (ici : compteur d'impulsions 0...4294967295).



Numéro d'objet	Fonction	Nom	Type	DPT	Balise
786, 806, ..., 926	Compteur d'impulsions - Compteur principal - Valeur finale	K n - Entrée	4 octets	13 001	K, -, E, -, A

Lorsque le compteur principal fonctionne comme compteur de sens arrière, l'entrée réceptionne la valeur finale du compteur principal via cet objet de communication. Cet objet est visible uniquement si le paramètre « Valeur finale prédéfinie » est réglé sur « via objet de communication ».

Tant qu'aucun télégramme de valeur correct n'a été réceptionné, l'entrée envoie une erreur de limites d'intervalle. Le format de données et le type de point de données sont réglés conformément au Type de point de données | Plage de valeurs configuré du compteur d'impulsions (ici : compteur d'impulsions -2147483648...2147483647).

Numéro d'objet	Fonction	Nom	Type	DPT	Balise
787, 807, ..., 927	Compteur d'impulsions - Compteur principal - Valeur de démarrage	K n - Entrée	1 octets	5 010	K, -, E, -, A

Lorsque le compteur principal fonctionne comme compteur de sens arrière, l'entrée réceptionne la valeur de démarrage du compteur principal via cet objet de communication. Cet objet est visible uniquement si le paramètre « Valeur de démarrage prédéfinie » est réglé sur « via objet de communication ».

Tant qu'aucun télégramme de valeur correct n'a été réceptionné, l'entrée envoie une erreur de limites d'intervalle. Le format de données et le type de point de données sont réglés conformément au Type de point de données | Plage de valeurs configuré du compteur d'impulsions (ici : compteur d'impulsions 0...255).

Numéro d'objet	Fonction	Nom	Type	DPT	Balise
787, 807, ..., 927	Compteur d'impulsions - Compteur principal - Valeur de démarrage	K n - Entrée	1 octets	6 010	K, -, E, -, A

Lorsque le compteur principal fonctionne comme compteur de sens arrière, l'entrée réceptionne la valeur de démarrage du compteur principal via cet objet de communication. Cet objet est visible uniquement si le paramètre « Valeur de démarrage prédéfinie » est réglé sur « via objet de communication ».

Tant qu'aucun télégramme de valeur correct n'a été réceptionné, l'entrée envoie une erreur de limites d'intervalle. Le format de données et le type de point de données sont réglés conformément au Type de point de données | Plage de valeurs configuré du compteur d'impulsions (ici : compteur d'impulsions -128...127).

Numéro d'objet	Fonction	Nom	Type	DPT	Balise
787, 807, ..., 927	Compteur d'impulsions - Compteur principal - Valeur de démarrage	K n - Entrée	2 octets	7 001	K, -, E, -, A

Lorsque le compteur principal fonctionne comme compteur de sens arrière, l'entrée réceptionne la valeur de démarrage du compteur principal via cet objet de communication. Cet objet est visible uniquement si le paramètre « Valeur de démarrage prédéfinie » est réglé sur « via objet de communication ».

Tant qu'aucun télégramme de valeur correct n'a été réceptionné, l'entrée envoie une erreur de limites d'intervalle. Le format de données et le type de point de données sont réglés conformément au Type de point de données | Plage de valeurs configuré du compteur d'impulsions (ici : compteur d'impulsions 0...65535).

Numéro d'objet	Fonction	Nom	Type	DPT	Balise
787, 807, ..., 927	Compteur d'impulsions - Compteur principal - Valeur de démarrage	K n - Entrée	2 octets	8 001	K, -, E, -, A

Lorsque le compteur principal fonctionne comme compteur de sens arrière, l'entrée réceptionne la valeur de démarrage du compteur principal via cet objet de communication. Cet objet est visible uniquement si le paramètre « Valeur de démarrage prédéfinie » est réglé sur « via objet de communication ».

Tant qu'aucun télégramme de valeur correct n'a été réceptionné, l'entrée envoie une erreur de limites d'intervalle. Le format de données et le type de point de données sont réglés conformément au Type de point de données | Plage de valeurs configuré du compteur d'impulsions (ici : compteur d'impulsions -32768...32767).

Numéro d'objet	Fonction	Nom	Type	DPT	Balise
787, 807, ..., 927	Compteur d'impulsions - Compteur principal - Valeur de démarrage	K n - Entrée	4 octets	12 001	K, -, E, -, A

Lorsque le compteur principal fonctionne comme compteur de sens arrière, l'entrée réceptionne la valeur de démarrage du compteur principal via cet objet de communication. Cet objet est visible uniquement si le paramètre « Valeur de démarrage prédéfinie » est réglé sur « via objet de communication ».

Tant qu'aucun télégramme de valeur correct n'a été réceptionné, l'entrée envoie une erreur de limites d'intervalle. Le format de données et le type de point de données sont réglés conformément au Type de point de données | Plage de valeurs configuré du compteur d'impulsions (ici : compteur d'impulsions 0...4294967295).

Numéro d'objet	Fonction	Nom	Type	DPT	Balise
787, 807, ..., 927	Compteur d'impulsions - Compteur principal - Valeur de démarrage	K n - Entrée	4 octets	13 001	K, -, E, -, A

Lorsque le compteur principal fonctionne comme compteur de sens arrière, l'entrée réceptionne la valeur de démarrage du compteur principal via cet objet de communication. Cet objet est visible uniquement si le paramètre « Valeur de démarrage pré-définie » est réglé sur « via objet de communication ».

Tant qu'aucun télégramme de valeur correct n'a été réceptionné, l'entrée envoie une erreur de limites d'intervalle. Le format de données et le type de point de données sont réglés conformément au Type de point de données | Plage de valeurs configuré du compteur d'impulsions (ici : compteur d'impulsions -2147483648...2147483647).

Numéro d'objet	Fonction	Nom	Type	DPT	Balise
788, 808, ..., 928	Compteur d'impulsions - Compteur principal - Réinitialisation du compteur - Blocage	K n - Entrée	1 bit	1 003	K, -, E, -, A

La réinitialisation de l'état actuel du compteur principal peut être bloquée via cet objet. Si le paramètre « Verrouiller la réinitialisation du compteur via l'objet » est réglé sur « Actif », la fonction de réinitialisation du compteur, même si elle est validée dans les paramètres, peut être verrouillée via cet objet. Le compteur ne peut pas être réinitialisé pendant la durée de blocage. La polarité de l'objet est alors définie par le paramètre « Polarité de l'objet ».

Les objets de communication suivants sont disponibles dans la fonction de canal « Compteur d'impulsions » pour le compteur intermédiaire. Le nom peut être adapté à l'aide du paramètre « Désignation ».

Numéro d'objet	Fonction	Nom	Type	DPT	Balise
791, 811, ..., 831	Compteur d'impulsions - Compteur intermédiaire - Déroulement du compteur - État	K n - Sortie	1 bit	1 002	K, L, -, T, A

Cet objet 1 bit indique une expiration du compteur intermédiaire sur le KNX. Visible uniquement si le paramètre « Objet d'état Déroulement du compteur » est réglé sur « Actif ».

Numéro d'objet	Fonction	Nom	Type	DPT	Balise
791, 812, ..., 832	Compteur d'impulsions - Compteur intermédiaire - Erreur de limite d'intervalle - État	K n - Sortie	1 bit	1 002	K, L, -, T, A

Cet objet 1 bit indique une erreur de limites d'intervalle du compteur intermédiaire sur le KNX.

Une erreur de limite d'intervalle est envoyée si : - Compteur progressif : valeur de départ  $\geq$  valeur finale, - compteur rétrograde : valeur de départ  $\leq$  valeur finale.

Lorsque les objets de communication « Valeur de démarrage » et « Valeur finale » n'ont pas encore réceptionné de télégrammes de valeur valides via le KNX.

Numéro d'objet	Fonction	Nom	Type	DPT	Balise
793, 813, ..., 833	Compteur d'impulsions - Compteur intermédiaire - État du compteur - Interrogation	K n - Entrée	1 bit	1 017	K, -, E, -, A

Objet 1 bit pour l'interrogation de l'état actuel du compteur intermédiaire. Lorsque cet objet est décrit avec un télégramme « 1 », l'appareil envoie l'état actuel du compteur au KNX.

Cet objet de communication est visible uniquement si le paramètre « Consulter l'état du compteur via l'objet » est réglé sur « Actif ».

Numéro d'objet	Fonction	Nom	Type	DPT	Balise
794, 814, ..., 834	Compteur d'impulsions - Compteur intermédiaire - Réinitialisation du compteur	K n - Entrée	1 bit	1 015	K, -, E, -, A

Objet 1 bit pour la réinitialisation de l'état actuel du compteur intermédiaire.

Lorsque cet objet est décrit avec un télégramme « 1 », l'état du compteur est réinitialisé à la valeur de démarrage configurée au départ ou définie via un objet.

Cet objet de communication est visible uniquement si le paramètre « Réinitialisation du compteur via l'objet » est réglé sur « Actif ».

Numéro d'objet	Fonction	Nom	Type	DPT	Balise
795, 815, ..., 835	Compteur d'impulsions - Compteur intermédiaire - État du compteur - État	K n - Sortie	1 octets	5 010	K, L, -, T, A

Cet objet de 1 octet envoie automatiquement (en cas de modification ou de manière cyclique) l'état actuel du compteur intermédiaire sur le KNX.

L'état du compteur peut être lu sur le KNX si la balise L est définie. Le format de données et le type de point de données sont réglés conformément au Type de point de données | Plage de valeurs configuré du compteur d'impulsions (ici : compteur d'impulsions 0...255).

Numéro d'objet	Fonction	Nom	Type	DPT	Balise
795, 815, ..., 835	Compteur d'impulsions - Compteur intermédiaire - État du compteur - État	K n - Sortie	1 octets	6 010	K, L, -, T, A

Cet objet de 1 octet envoie automatiquement (en cas de modification ou de manière cyclique) l'état actuel du compteur intermédiaire sur le KNX.

L'état du compteur peut être lu sur le KNX si la balise L est définie. Le format de données et le type de point de données sont réglés conformément au Type de point de données | Plage de valeurs configuré du compteur d'impulsions (ici : compteur d'impulsions -128...127).

Numéro d'objet	Fonction	Nom	Type	DPT	Balise
795, 815, ..., 835	Compteur d'impulsions - Compteur intermédiaire - État du compteur - État	K n - Sortie	2 octets	7 001	K, L, -, T, A

Cet objet de 2 octet envoie automatiquement (en cas de modification ou de manière cyclique) l'état actuel du compteur intermédiaire sur le KNX.

L'état du compteur peut être lu sur le KNX si la balise L est définie. Le format de données et le type de point de données sont réglés conformément au Type de point de données | Plage de valeurs configuré du compteur d'impulsions (ici : compteur d'impulsions 0...65535).

Numéro d'objet	Fonction	Nom	Type	DPT	Balise
795, 815, ..., 835	Compteur d'impulsions - Compteur intermédiaire - État du compteur - État	K n - Sortie	2 octets	8 001	K, L, -, T, A

Cet objet de 2 octet envoie automatiquement (en cas de modification ou de manière cyclique) l'état actuel du compteur intermédiaire sur le KNX.

L'état du compteur peut être lu sur le KNX si la balise L est définie. Le format de données et le type de point de données sont réglés conformément au Type de point de données | Plage de valeurs configuré du compteur d'impulsions (ici : compteur d'impulsions -32768...32767).

Numéro d'objet	Fonction	Nom	Type	DPT	Balise
795, 815, ..., 835	Compteur d'impulsions - Compteur intermédiaire - État du compteur - État	K n - Sortie	4 octets	12 001	K, L, -, T, A

Cet objet de 4 octets envoie automatiquement (en cas de modification ou de manière cyclique) l'état actuel du compteur intermédiaire sur le KNX.

L'état du compteur peut être lu sur le KNX si la balise L est définie. Le format de données et le type de point de données sont réglés conformément au Type de point de données | Plage de valeurs configuré du compteur d'impulsions (ici : compteur d'impulsions 0...4294967295).

Numéro d'objet	Fonction	Nom	Type	DPT	Balise
795, 815, ..., 835	Compteur d'impulsions - Compteur intermédiaire - État du compteur - État	K n - Sortie	4 octets	13 001	K, L, -, T, A

Cet objet de 4 octets envoie automatiquement (en cas de modification ou de manière cyclique) l'état actuel du compteur intermédiaire sur le KNX.

L'état du compteur peut être lu sur le KNX si la balise L est définie. Le format de données et le type de point de données sont réglés conformément au Type de point de données | Plage de valeurs configuré du compteur d'impulsions (ici : compteur d'impulsions -2147483648...2147483647).

Numéro d'objet	Fonction	Nom	Type	DPT	Balise
796, 816, ..., 836	Compteur d'impulsions - Compteur intermédiaire - Valeur de démarrage	K n - Entrée	1 octets	5 010	K, -, E, -, A

Lorsque le compteur intermédiaire fonctionne comme compteur de sens avant, l'entrée réceptionne la valeur de démarrage du compteur intermédiaire via cet objet de communication. Cet objet est visible uniquement si le paramètre « Valeur de démarrage prédéfinie » est réglé sur « via objet de communication ».

Tant qu'aucun télégramme de valeur correct n'a été réceptionné, l'entrée envoie une erreur de limites d'intervalle. Le format de données et le type de point de données sont réglés conformément au Type de point de données | Plage de valeurs configuré du compteur d'impulsions (ici : compteur d'impulsions 0...255).

Numéro d'objet	Fonction	Nom	Type	DPT	Balise
796, 816, ..., 836	Compteur d'impulsions - Compteur intermédiaire - Valeur de démarrage	K n - Entrée	1 octets	6 010	K, -, E, -, A

Lorsque le compteur intermédiaire fonctionne comme compteur de sens avant, l'entrée réceptionne la valeur de démarrage du compteur intermédiaire via cet objet de communication. Cet objet est visible uniquement si le paramètre « Valeur de démarrage prédéfinie » est réglé sur « via objet de communication ».

Tant qu'aucun télégramme de valeur correct n'a été réceptionné, l'entrée envoie une erreur de limites d'intervalle. Le format de données et le type de point de données sont réglés conformément au Type de point de données | Plage de valeurs configuré du compteur d'impulsions (ici : compteur d'impulsions -128...127).

Numéro d'objet	Fonction	Nom	Type	DPT	Balise
796, 816, ..., 836	Compteur d'impulsions - Compteur intermédiaire - Valeur de démarrage	K n - Entrée	2 octets	7 001	K, -, E, -, A

Lorsque le compteur intermédiaire fonctionne comme compteur de sens avant, l'entrée réceptionne la valeur de démarrage du compteur intermédiaire via cet objet de communication. Cet objet est visible uniquement si le paramètre « Valeur de démarrage prédéfinie » est réglé sur « via objet de communication ».

Tant qu'aucun télégramme de valeur correct n'a été réceptionné, l'entrée envoie une erreur de limites d'intervalle. Le format de données et le type de point de données sont réglés conformément au Type de point de données | Plage de valeurs configuré du compteur d'impulsions (ici : compteur d'impulsions 0...65535).

Numéro d'objet	Fonction	Nom	Type	DPT	Balise
796, 816, ..., 836	Compteur d'impulsions - Compteur intermédiaire - Valeur de démarrage	K n - Entrée	2 octets	8 001	K, -, E, -, A

Lorsque le compteur intermédiaire fonctionne comme compteur de sens avant, l'entrée réceptionne la valeur de démarrage du compteur intermédiaire via cet objet de communication. Cet objet est visible uniquement si le paramètre « Valeur de démarrage prédéfinie » est réglé sur « via objet de communication ».

Tant qu'aucun télégramme de valeur correct n'a été réceptionné, l'entrée envoie une erreur de limites d'intervalle. Le format de données et le type de point de données sont réglés conformément au Type de point de données | Plage de valeurs configuré du compteur d'impulsions (ici : compteur d'impulsions -32768...32767).

Numéro d'objet	Fonction	Nom	Type	DPT	Balise
796, 816, ..., 836	Compteur d'impulsions - Compteur intermédiaire - Valeur de démarrage	K n - Entrée	4 octets	12 001	K, -, E, -, A

Lorsque le compteur intermédiaire fonctionne comme compteur de sens avant, l'entrée réceptionne la valeur de démarrage du compteur intermédiaire via cet objet de communication. Cet objet est visible uniquement si le paramètre « Valeur de démarrage prédéfinie » est réglé sur « via objet de communication ».

Tant qu'aucun télégramme de valeur correct n'a été réceptionné, l'entrée envoie une erreur de limites d'intervalle. Le format de données et le type de point de données sont réglés conformément au Type de point de données | Plage de valeurs configuré du compteur d'impulsions (ici : compteur d'impulsions 0...4294967295).

Numéro d'objet	Fonction	Nom	Type	DPT	Balise
796, 816, ..., 836	Compteur d'impulsions - Compteur intermédiaire - Valeur de démarrage	K n - Entrée	4 octets	13 001	K, -, E, -, A

Lorsque le compteur intermédiaire fonctionne comme compteur de sens avant, l'entrée réceptionne la valeur de démarrage du compteur intermédiaire via cet objet de communication. Cet objet est visible uniquement si le paramètre « Valeur de démarrage prédéfinie » est réglé sur « via objet de communication ».

Tant qu'aucun télégramme de valeur correct n'a été réceptionné, l'entrée envoie une erreur de limites d'intervalle. Le format de données et le type de point de données sont réglés conformément au Type de point de données | Plage de valeurs configuré du compteur d'impulsions (ici : compteur d'impulsions -2147483648...2147483647).



Numéro d'objet	Fonction	Nom	Type	DPT	Balise
797, 817, ..., 837	Compteur d'impulsions - Compteur intermédiaire - Valeur finale	K n - Entrée	1 octets	5 010	K, -, E, -, A

Lorsque le compteur intermédiaire fonctionne comme compteur de sens avant, l'entrée réceptionne la valeur finale du compteur intermédiaire via cet objet de communication. Cet objet est visible uniquement si le paramètre « Valeur finale prédéfinie » est réglé sur « via objet de communication ».

Tant qu'aucun télégramme de valeur correct n'a été réceptionné, l'entrée envoie une erreur de limites d'intervalle. Le format de données et le type de point de données sont réglés conformément au Type de point de données | Plage de valeurs configuré du compteur d'impulsions (ici : compteur d'impulsions 0...255).

Numéro d'objet	Fonction	Nom	Type	DPT	Balise
797, 817, ..., 837	Compteur d'impulsions - Compteur intermédiaire - Valeur finale	K n - Entrée	1 octets	6 010	K, -, E, -, A

Lorsque le compteur intermédiaire fonctionne comme compteur de sens avant, l'entrée réceptionne la valeur finale du compteur intermédiaire via cet objet de communication. Cet objet est visible uniquement si le paramètre « Valeur finale prédéfinie » est réglé sur « via objet de communication ».

Tant qu'aucun télégramme de valeur correct n'a été réceptionné, l'entrée envoie une erreur de limites d'intervalle. Le format de données et le type de point de données sont réglés conformément au Type de point de données | Plage de valeurs configuré du compteur d'impulsions (ici : compteur d'impulsions -128...127).

Numéro d'objet	Fonction	Nom	Type	DPT	Balise
797, 817, ..., 837	Compteur d'impulsions - Compteur intermédiaire - Valeur finale	K n - Entrée	2 octets	7 001	K, -, E, -, A

Lorsque le compteur intermédiaire fonctionne comme compteur de sens avant, l'entrée réceptionne la valeur finale du compteur intermédiaire via cet objet de communication. Cet objet est visible uniquement si le paramètre « Valeur finale prédéfinie » est réglé sur « via objet de communication ».

Tant qu'aucun télégramme de valeur correct n'a été réceptionné, l'entrée envoie une erreur de limites d'intervalle. Le format de données et le type de point de données sont réglés conformément au Type de point de données | Plage de valeurs configuré du compteur d'impulsions (ici : compteur d'impulsions 0...65535).

Numéro d'objet	Fonction	Nom	Type	DPT	Balise
797, 817, ..., 837	Compteur d'impulsions - Compteur intermédiaire - Valeur finale	K n - Entrée	2 octets	8 001	K, -, E, -, A

Lorsque le compteur intermédiaire fonctionne comme compteur de sens avant, l'entrée réceptionne la valeur finale du compteur intermédiaire via cet objet de communication. Cet objet est visible uniquement si le paramètre « Valeur finale prédéfinie » est réglé sur « via objet de communication ».

Tant qu'aucun télégramme de valeur correct n'a été réceptionné, l'entrée envoie une erreur de limites d'intervalle. Le format de données et le type de point de données sont réglés conformément au Type de point de données | Plage de valeurs configuré du compteur d'impulsions (ici : compteur d'impulsions -32768...32767).

Numéro d'objet	Fonction	Nom	Type	DPT	Balise
797, 817, ..., 837	Compteur d'impulsions - Compteur intermédiaire - Valeur finale	K n - Entrée	4 octets	12 001	K, -, E, -, A

Lorsque le compteur intermédiaire fonctionne comme compteur de sens avant, l'entrée réceptionne la valeur finale du compteur intermédiaire via cet objet de communication. Cet objet est visible uniquement si le paramètre « Valeur finale prédéfinie » est réglé sur « via objet de communication ».

Tant qu'aucun télégramme de valeur correct n'a été réceptionné, l'entrée envoie une erreur de limites d'intervalle. Le format de données et le type de point de données sont réglés conformément au Type de point de données | Plage de valeurs configuré du compteur d'impulsions (ici : compteur d'impulsions 0...4294967295).

Numéro d'objet	Fonction	Nom	Type	DPT	Balise
797, 817, ..., 837	Compteur d'impulsions - Compteur intermédiaire - Valeur finale	K n - Entrée	4 octets	13 001	K, -, E, -, A

Lorsque le compteur intermédiaire fonctionne comme compteur de sens avant, l'entrée réceptionne la valeur finale du compteur intermédiaire via cet objet de communication. Cet objet est visible uniquement si le paramètre « Valeur finale prédéfinie » est réglé sur « via objet de communication ».

Tant qu'aucun télégramme de valeur correct n'a été réceptionné, l'entrée envoie une erreur de limites d'intervalle. Le format de données et le type de point de données sont réglés conformément au Type de point de données | Plage de valeurs configuré du compteur d'impulsions (ici : compteur d'impulsions -2147483648...2147483647).

Numéro d'objet	Fonction	Nom	Type	DPT	Balise
796, 816, ..., 836	Compteur d'impulsions - Compteur intermédiaire - Valeur finale	K n - Entrée	1 octets	5 010	K, -, E, -, A

Lorsque le compteur intermédiaire fonctionne comme compteur de sens arrière, l'entrée réceptionne la valeur finale du compteur intermédiaire via cet objet de communication. Cet objet est visible uniquement si le paramètre « Valeur finale prédéfinie » est réglé sur « via objet de communication ».

Tant qu'aucun télégramme de valeur correct n'a été réceptionné, l'entrée envoie une erreur de limites d'intervalle. Le format de données et le type de point de données sont réglés conformément au Type de point de données | Plage de valeurs configuré du compteur d'impulsions (ici : compteur d'impulsions 0...255).

Numéro d'objet	Fonction	Nom	Type	DPT	Balise
796, 816, ..., 836	Compteur d'impulsions - Compteur intermédiaire - Valeur finale	K n - Entrée	1 octets	6 010	K, -, E, -, A

Lorsque le compteur intermédiaire fonctionne comme compteur de sens arrière, l'entrée réceptionne la valeur finale du compteur intermédiaire via cet objet de communication. Cet objet est visible uniquement si le paramètre « Valeur finale prédéfinie » est réglé sur « via objet de communication ».

Tant qu'aucun télégramme de valeur correct n'a été réceptionné, l'entrée envoie une erreur de limites d'intervalle. Le format de données et le type de point de données sont réglés conformément au Type de point de données | Plage de valeurs configuré du compteur d'impulsions (ici : compteur d'impulsions -128...127).

Numéro d'objet	Fonction	Nom	Type	DPT	Balise
796, 816, ..., 836	Compteur d'impulsions - Compteur intermédiaire - Valeur finale	K n - Entrée	2 octets	7 001	K, -, E, -, A

Lorsque le compteur intermédiaire fonctionne comme compteur de sens arrière, l'entrée réceptionne la valeur finale du compteur intermédiaire via cet objet de communication. Cet objet est visible uniquement si le paramètre « Valeur finale prédéfinie » est réglé sur « via objet de communication ».

Tant qu'aucun télégramme de valeur correct n'a été réceptionné, l'entrée envoie une erreur de limites d'intervalle. Le format de données et le type de point de données sont réglés conformément au Type de point de données | Plage de valeurs configuré du compteur d'impulsions (ici : compteur d'impulsions 0...65535).

Numéro d'objet	Fonction	Nom	Type	DPT	Balise
796, 816, ..., 836	Compteur d'impulsions - Compteur intermédiaire - Valeur finale	K n - Entrée	2 octets	8 001	K, -, E, -, A

Lorsque le compteur intermédiaire fonctionne comme compteur de sens arrière, l'entrée réceptionne la valeur finale du compteur intermédiaire via cet objet de communication. Cet objet est visible uniquement si le paramètre « Valeur finale prédéfinie » est réglé sur « via objet de communication ».

Tant qu'aucun télégramme de valeur correct n'a été réceptionné, l'entrée envoie une erreur de limites d'intervalle. Le format de données et le type de point de données sont réglés conformément au Type de point de données | Plage de valeurs configuré du compteur d'impulsions (ici : compteur d'impulsions -32768...32767).

Numéro d'objet	Fonction	Nom	Type	DPT	Balise
796, 816, ..., 836	Compteur d'impulsions - Compteur intermédiaire - Valeur finale	K n - Entrée	4 octets	12 001	K, -, E, -, A

Lorsque le compteur intermédiaire fonctionne comme compteur de sens arrière, l'entrée réceptionne la valeur finale du compteur intermédiaire via cet objet de communication. Cet objet est visible uniquement si le paramètre « Valeur finale prédéfinie » est réglé sur « via objet de communication ».

Tant qu'aucun télégramme de valeur correct n'a été réceptionné, l'entrée envoie une erreur de limites d'intervalle. Le format de données et le type de point de données sont réglés conformément au Type de point de données | Plage de valeurs configuré du compteur d'impulsions (ici : compteur d'impulsions 0...4294967295).

Numéro d'objet	Fonction	Nom	Type	DPT	Balise
796, 816, ..., 836	Compteur d'impulsions - Compteur intermédiaire - Valeur finale	K n - Entrée	4 octets	13 001	K, -, E, -, A

Lorsque le compteur intermédiaire fonctionne comme compteur de sens arrière, l'entrée réceptionne la valeur finale du compteur intermédiaire via cet objet de communication. Cet objet est visible uniquement si le paramètre « Valeur finale prédéfinie » est réglé sur « via objet de communication ».

Tant qu'aucun télégramme de valeur correct n'a été réceptionné, l'entrée envoie une erreur de limites d'intervalle. Le format de données et le type de point de données sont réglés conformément au Type de point de données | Plage de valeurs configuré du compteur d'impulsions (ici : compteur d'impulsions -2147483648...2147483647).

Numéro d'objet	Fonction	Nom	Type	DPT	Balise
797, 817, ..., 837	Compteur d'impulsions - Compteur intermédiaire - Valeur de démarrage	K n - Entrée	1 octets	5 010	K, -, E, -, A

Lorsque le compteur intermédiaire fonctionne comme compteur de sens arrière, l'entrée réceptionne la valeur de démarrage du compteur intermédiaire via cet objet de communication. Cet objet est visible uniquement si le paramètre « Valeur de démarrage prédéfinie » est réglé sur « via objet de communication ».

Tant qu'aucun télégramme de valeur correct n'a été réceptionné, l'entrée envoie une erreur de limites d'intervalle. Le format de données et le type de point de données sont réglés conformément au Type de point de données | Plage de valeurs configuré du compteur d'impulsions (ici : compteur d'impulsions 0...255).

Numéro d'objet	Fonction	Nom	Type	DPT	Balise
797, 817, ..., 837	Compteur d'impulsions - Compteur intermédiaire - Valeur de démarrage	K n - Entrée	1 octets	6 010	K, -, E, -, A

Lorsque le compteur intermédiaire fonctionne comme compteur de sens arrière, l'entrée réceptionne la valeur de démarrage du compteur intermédiaire via cet objet de communication. Cet objet est visible uniquement si le paramètre « Valeur de démarrage prédéfinie » est réglé sur « via objet de communication ».

Tant qu'aucun télégramme de valeur correct n'a été réceptionné, l'entrée envoie une erreur de limites d'intervalle. Le format de données et le type de point de données sont réglés conformément au Type de point de données | Plage de valeurs configuré du compteur d'impulsions (ici : compteur d'impulsions -128...127).

Numéro d'objet	Fonction	Nom	Type	DPT	Balise
797, 817, ..., 837	Compteur d'impulsions - Compteur intermédiaire - Valeur de démarrage	K n - Entrée	2 octets	7 001	K, -, E, -, A

Lorsque le compteur intermédiaire fonctionne comme compteur de sens arrière, l'entrée réceptionne la valeur de démarrage du compteur intermédiaire via cet objet de communication. Cet objet est visible uniquement si le paramètre « Valeur de démarrage prédéfinie » est réglé sur « via objet de communication ».

Tant qu'aucun télégramme de valeur correct n'a été réceptionné, l'entrée envoie une erreur de limites d'intervalle. Le format de données et le type de point de données sont réglés conformément au Type de point de données | Plage de valeurs configuré du compteur d'impulsions (ici : compteur d'impulsions 0...65535).

Numéro d'objet	Fonction	Nom	Type	DPT	Balise
797, 817, ..., 837	Compteur d'impulsions - Compteur intermédiaire - Valeur de démarrage	K n - Entrée	2 octets	8 001	K, -, E, -, A

Lorsque le compteur intermédiaire fonctionne comme compteur de sens arrière, l'entrée réceptionne la valeur de démarrage du compteur intermédiaire via cet objet de communication. Cet objet est visible uniquement si le paramètre « Valeur de démarrage prédéfinie » est réglé sur « via objet de communication ».

Tant qu'aucun télégramme de valeur correct n'a été réceptionné, l'entrée envoie une erreur de limites d'intervalle. Le format de données et le type de point de données sont réglés conformément au Type de point de données | Plage de valeurs configuré du compteur d'impulsions (ici : compteur d'impulsions -32768...32767).

Numéro d'objet	Fonction	Nom	Type	DPT	Balise
797, 817, ..., 837	Compteur d'impulsions - Compteur intermédiaire - Valeur de démarrage	K n - Entrée	4 octets	12 001	K, -, E, -, A

Lorsque le compteur intermédiaire fonctionne comme compteur de sens arrière, l'entrée réceptionne la valeur de démarrage du compteur intermédiaire via cet objet de communication. Cet objet est visible uniquement si le paramètre « Valeur de démarrage prédéfinie » est réglé sur « via objet de communication ».

Tant qu'aucun télégramme de valeur correct n'a été réceptionné, l'entrée envoie une erreur de limites d'intervalle. Le format de données et le type de point de données sont réglés conformément au Type de point de données | Plage de valeurs configuré du compteur d'impulsions (ici : compteur d'impulsions 0...4294967295).

Numéro d'objet	Fonction	Nom	Type	DPT	Balise
797, 817, ..., 837	Compteur d'impulsions - Compteur intermédiaire - Valeur de démarrage	K n - Entrée	4 octets	13 001	K, -, E, -, A

Lorsque le compteur intermédiaire fonctionne comme compteur de sens arrière, l'entrée réceptionne la valeur de démarrage du compteur intermédiaire via cet objet de communication. Cet objet est visible uniquement si le paramètre « Valeur de démarrage prédéfinie » est réglé sur « via objet de communication ».

Tant qu'aucun télégramme de valeur correct n'a été réceptionné, l'entrée envoie une erreur de limites d'intervalle. Le format de données et le type de point de données sont réglés conformément au Type de point de données | Plage de valeurs configuré du compteur d'impulsions (ici : compteur d'impulsions -2147483648...2147483647).

Numéro d'objet	Fonction	Nom	Type	DPT	Balise
798, 818, ..., 838	Compteur d'impulsions - Compteur intermédiaire - Réinitialisation du compteur - Blocage	K n - Entrée	1 bit	1 003	K, -, E, -, A
<p>La réinitialisation de l'état actuel du compteur intermédiaire peut être bloquée via cet objet. Si le paramètre « Verrouiller la réinitialisation du compteur via l'objet » est réglé sur « Actif », la fonction de réinitialisation du compteur, même si elle est validée dans les paramètres, peut être verrouillée via cet objet. Le compteur ne peut pas être réinitialisé pendant la durée de blocage. La polarité de l'objet est alors définie par le paramètre « Polarité de l'objet ».</p>					

## 8.7 Sortie

La fonction de canal « sortie » peut être paramétrée pour chaque canal. Il est possible de connecter une LED ou un relais électronique à la sortie et de les commander via le bus. La polarité d'objet est paramétrable.

Lorsque la LED est connectée, le canal peut réaliser différents cas d'application en combinaison avec les fonctions logiques (voir chapitre "Applications" ▶ Page 263).

### 8.7.1 Applications

Ce chapitre décrit une sélection de cas d'application réalisables de la fonction de canal « Sortie ».

La réalisation se fait en combinaison avec les fonctions logiques disponibles. Les fonctions logiques sont activées à la page de paramètres « Généralités » et paramétrées sur des pages de paramètres séparées. La sortie est reliée aux fonctions logiques via des adresses de groupe par les objets de communication.

- i** L'évaluation éventuelle d'un objet de position forcée peut être évaluée directement via l'état de l'actionneur et visualisée via la sortie de l'interface du bouton-poussoir.

#### 8.7.1.1 Clignotement

Le cas d'application « clignotement » peut permettre de visualiser une alarme sur la LED connectée à la sortie.

Dès que l'appareil reçoit un télégramme KNX 1 bit via l'objet de communication « Porte logique (Inverter) Entrée 1 » pour initier un message d'alarme, une LED raccordée au canal peut clignoter dans la fonction de canal « Sortie ».

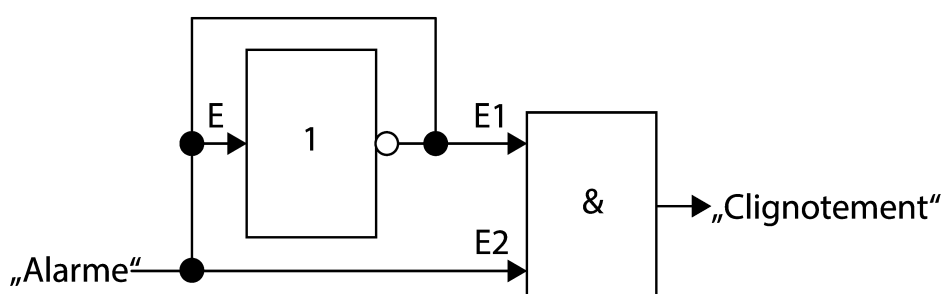

Figure 20: Représentation schématique « clignotement »

Exemple : paramétrage pour le cas d'application « clignotement »
Nombre de fonctions logiques = 2
Fonction du canal = sortie
Polarité d'objet = 1 = MARCHE / 0 = ARRÊT
Type de fonction logique $n$ = porte logique
Sélection de la porte logique = inverser (NOT)



Exemple : paramétrage pour le cas d'application « clignotement »
Critère d'envoi = toujours envoyer lors de l'actualisation des entrées
Temporisation pour l'envoi du résultat = 1 s
Type de fonction logique $m$ = Porte logique
Sélection porte logique = Et (AND)
Entrée 1 = objet d'entrée, inverser l'entrée = inactif
Entrée 2 = objet d'entrée, inverser l'entrée = inactif
Entrée 3 = désactivée
Entrée 4 = désactivée
Critère d'envoi = envoyer uniquement si la sortie change
Temporisation pour l'envoi du résultat = 0 s

Pour la réalisation du cas d'application « Clignotement », six objets de communication doivent être reliés entre eux via trois adresses de groupe conformément à la représentation schématique « Clignotement », selon l'exemple de paramétrage.

Exemple : relier des objets pour le cas d'utilisation « clignoter »
Adresse de groupe 1 Logique $n$ - Entrée / Porte logique (inverseur) Entrée 1 Logique $m$ - Entrée / Porte logique (ET) Entrée 2
Adresse de groupe 2 Logique $n$ - Entrée / Porte logique (inverseur) Entrée 1 Logique $m$ - Entrée / Porte logique (ET) Entrée 1 Logique $n$ - Sortie / Sortie de la porte logique
Adresse de groupe 3 K $n$ - Entrée / Sortie - Commutation Logique $m$ - Sortie / Sortie de la porte logique

### 8.7.1.2 Fonctions temporelles

Dans le cas d'application « fonctions de temporisation », la LED raccordée à la sortie peut être allumée avec une temporisation, éteinte avec une temporisation ou allumée et éteinte avec une temporisation.

#### Mise en marche différée

Dès que l'appareil reçoit un télégramme KNX 1 bit via l'objet de communication « Élément de blocage entrée » pour lancer l'activation temporisée, une LED raccordée au canal peut être activée de manière temporisée dans la fonction de canal « Sortie ».

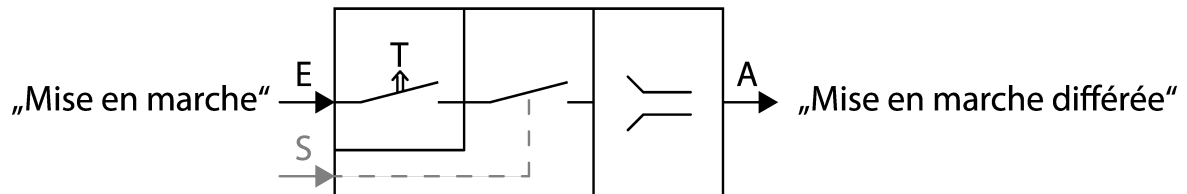

Figure 21: Représentation schématique « Enclenchement retardé »

Exemple : Paramétrage pour le cas d'application « Enclenchement temporisé »
Nombre de fonctions logiques = 1
Fonction du canal = sortie
Polarité d'objet = 1 = MARCHÉ / 0 = ARRÊT
Type de fonction logique $n$ = élément de blocage (filtrage / temps)
Fonction de temporisation = temporiser uniquement les télégrammes MARCHÉ
Temporisation des télégrammes MARCHÉ = 10 s
Polarité de l'objet de verrouillage = 0 = validé / 1 = verrouillé
Fonction de filtrage = MARCHÉ -> MARCHÉ / ARRÊT -> ARRÊT
Critère d'envoi = toujours envoyer lors de l'actualisation de l'entrée

Pour la réalisation du cas d'application « Enclenchement temporisé », trois objets de communication doivent être reliés entre eux via deux adresses de groupe conformément à la représentation schématique « Enclenchement temporisé », selon l'exemple de paramétrage.

L'objet de communication « Logique  $n$  - Entrée / élément de blocage fonction de blocage » n'est pas utilisé dans ce cas d'application.

Exemple : relier des objets pour le cas d'application « Mise en marche différée »
Adresse de groupe 1 Logique $n$ - entrée / élément de blocage entrée
Adresse de groupe 2 K $n$ - Entrée / Sortie - Commutation Logique $n$ - sortie / élément de blocage sortie

**i** Les télégrammes KNX de désactivation de la sortie sont traités sans délai.

### Déclenchement temporisé

Dès que l'appareil reçoit un télégramme KNX 1 bit via l'objet de communication « Élément de blocage entrée » pour lancer la désactivation temporisée, une LED raccordée au canal peut être désactivée de manière temporisée dans la fonction de canal « Sortie ».

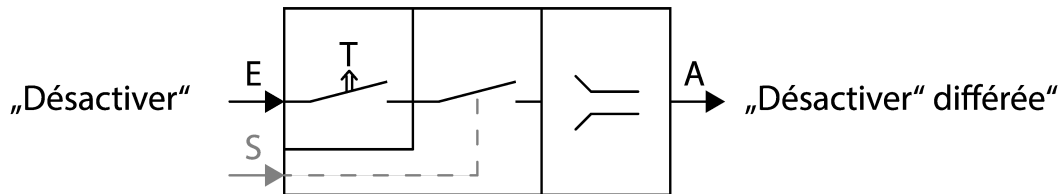

Figure 22: Représentation schématique « Arrêt différé »

Exemple : Paramétrage pour le cas d'application « Déclenchement temporisé »
Nombre de fonctions logiques = 1
Fonction du canal = sortie
Polarité d'objet = 1 = MARCHE / 0 = ARRÊT
Type de fonction logique $n$ = élément de blocage (filtrage / temps)
Fonction de temporisation = temporiser uniquement les télégrammes ARRÊT
Temporisation des télégrammes ARRÊT = 10 s
Polarité de l'objet de verrouillage = 0 = validé / 1 = verrouillé
Fonction de filtrage = MARCHE -> MARCHE / ARRÊT -> ARRÊT
Critère d'envoi = toujours envoyer lors de l'actualisation de l'entrée

Pour la réalisation du cas d'application « Désactivation temporisée », trois objets de communication doivent être reliés entre eux via deux adresses de groupe conformément à la représentation schématique « Désactivation temporisée », selon l'exemple de paramétrage.

L'objet de communication « Logique  $n$  - Entrée / élément de blocage fonction de blocage » n'est pas utilisé dans ce cas d'application.

Exemple : Relier des objets pour le cas d'application « Arrêt temporisé »
Adresse de groupe 1 Logique $n$ - entrée / élément de blocage entrée
Adresse de groupe 2 K $n$ - Entrée / Sortie - Commutation Logique $n$ - sortie / élément de blocage sortie

**i** Les télégrammes KNX pour l'activation de la sortie sont traités sans délai.

### Mise en marche et arrêt différés

Dès que l'appareil reçoit des télégrammes KNX 1 bit via l'objet de communication « Élément de blocage entrée » pour initier l'activation et la désactivation temporisée, une LED raccordée au canal peut être activée ou désactivée avec une temporisation dans la fonction de canal « Sortie ».

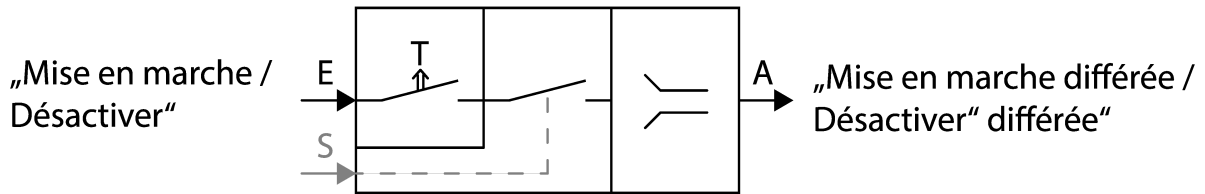

Figure 23: Représentation schématique « Enclenchement et déclenchement temporisés »

Exemple : Paramétrage pour le cas d'application « Enclenchement et déclenchement temporisé »
Nombre de fonctions logiques = 1
Fonction du canal = sortie
Polarité d'objet = 1 = MARCHE / 0 = ARRÊT
Type de fonction logique $n$ = élément de blocage (filtrage / temps)
Fonction de temporisation = temporiser les télégrammes MARCHE et ARRÊT
Temporisation des télégrammes MARCHE = 5 s
Temporisation des télégrammes ARRÊT = 10 s
Polarité de l'objet de verrouillage = 0 = validé / 1 = verrouillé
Fonction de filtrage = MARCHE -> MARCHE / ARRÊT -> ARRÊT
Critère d'envoi = toujours envoyer lors de l'actualisation de l'entrée

Pour la réalisation du cas d'application « Enclenchement et déclenchement temporisés », trois objets de communication doivent être reliés entre eux via deux adresses de groupe conformément à la représentation schématique « Enclenchement et déclenchement temporisés », selon l'exemple de paramétrage.

L'objet de communication « Logique  $n$  - Entrée / élément de blocage fonction de blocage » n'est pas utilisé dans ce cas d'application.

Exemple : Relier des objets pour le cas d'application « Enclenchement et déclenchement temporisé »
Adresse de groupe 1 Logique $n$ - entrée / élément de blocage entrée
Adresse de groupe 2 K $n$ - Entrée / Sortie - Commutation Logique $n$ - sortie / élément de blocage sortie

Fonction cage d'escalier (extinction temporisée, déclenchable)

Dès que l'appareil reçoit un télégramme KNX 1 bit via l'objet de communication « Élément de blocage entrée » pour lancer la désactivation temporisée, une LED raccordée au canal peut être désactivée de manière temporisée dans la fonction de canal « Sortie ». L'extinction de la LED est à nouveau retardée en cas de nouveaux télégrammes KNX.

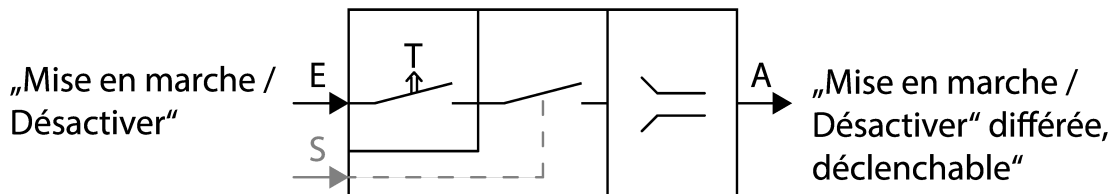

Figure 24: Représentation schématique « fonction cage d'escalier »

Exemple : Paramétrage pour le cas d'application « Fonction cage d'escalier »
Nombre de fonctions logiques = 1
Fonction du canal = sortie
Polarité d'objet = 1 = MARCHÉ / 0 = ARRÊT
Type de fonction logique $n$ = élément de blocage (filtrage / temps)
Fonction de temporisation = temporiser uniquement les télégrammes ARRÊT
Temporisation des télégrammes ARRÊT = 1 min
Polarité de l'objet de verrouillage = 0 = validé / 1 = verrouillé
Fonction de filtrage = MARCHÉ -> MARCHÉ / ARRÊT -> ARRÊT
Critère d'envoi = envoyer uniquement si la sortie change

Pour la réalisation du cas d'application « Fonction cage d'escalier », trois objets de communication doivent être reliés entre eux via deux adresses de groupe conformément à la représentation schématique « Fonction cage d'escalier », selon l'exemple de paramétrage.

L'objet de communication « Logique  $n$  - Entrée / élément de blocage fonction de blocage » n'est pas utilisé dans ce cas d'application.

Exemple : Relier des objets pour le cas d'application « Fonction cage d'escalier »
Adresse de groupe 1 Logique $n$ - entrée / élément de blocage entrée
Adresse de groupe 2 K $n$ - Entrée / Sortie - Commutation Logique $n$ - sortie / élément de blocage sortie

**i** Les télégrammes KNX pour l'activation de la sortie sont traités sans délai.

### 8.7.1.3 Fonction de blocage

Dans le cas d'application « fonction de blocage », la sortie peut être bloquée.

Dès que l'appareil reçoit un télégramme KNX 1 bit via l'objet de communication « Élément de blocage fonction de blocage » pour initier le blocage, un canal peut être bloqué sur la fonction de canal « Sortie ».

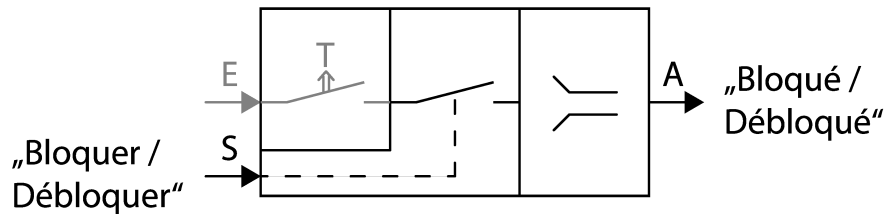

Figure 25: Représentation schématique de la « fonction de blocage »

Exemple : Paramétrage pour le cas d'application « Fonction de blocage »
Nombre de fonctions logiques = 1
Fonction du canal = sortie
Polarité d'objet = 1 = MARCHÉ / 0 = ARRÊT
Type de fonction logique $n$ = élément de blocage (filtrage / temps)
Fonction de temps = pas de délai
Fonction de filtrage = MARCHÉ -> MARCHÉ / ARRÊT -> ARRÊT
Critère d'envoi = toujours envoyer lors de l'actualisation de l'entrée

Pour la réalisation du cas d'application « Fonction de blocage », quatre objets de communication doivent être reliés entre eux via trois adresses de groupe conformément à la représentation schématique « Fonction de blocage », selon l'exemple de paramétrage.

Exemple : relier des objets pour le cas d'application « fonction de blocage »
Adresse de groupe 1 Logique $n$ - entrée / élément de blocage entrée
Adresse de groupe 2 K $n$ - Entrée / Sortie - Commutation Logique $n$ - sortie / élément de blocage sortie
Adresse de groupe 3 Logique $n$ - Entrée / élément de blocage Fonction de blocage

#### 8.7.1.4 Affichage de l'état Valeur de comparaison

Dans le cas d'application « Affichage de l'état de la valeur de comparaison », la LED raccordée à la sortie peut s'allumer en fonction de la valeur reçue. Différents télégrammes de valeur peuvent être reçus.

Dès que l'appareil reçoit un télégramme de valeur via l'objet de communication « Entrée comparateur » pour initier l'activation et la désactivation orientées vers la comparaison, une LED raccordée au canal peut être activée ou désactivée dans la fonction de canal « Sortie ».

Exemple : paramétrage pour le cas d'application « Affichage de l'état de la valeur comparative »
Nombre de fonctions logiques = 1
Fonction du canal = sortie
Polarité d'objet = 1 = MARCHE / 0 = ARRÊT
Type de fonction logique $n$ = comparateur
Format de données = Valeur 0...255 (DPT 5.010) 1 octet
Fonction de comparaison = supérieure ou égale à ( $E \geq V$ )
Valeur de comparaison ( $V$ ) = 150
Critère d'envoi = envoyer uniquement si la sortie change

Pour la réalisation du cas d'application « Affichage d'état valeur de comparaison », trois objets de communication doivent être reliés entre eux via deux adresses de groupe conformément à la représentation schématique « Affichage d'état valeur de comparaison », selon l'exemple de paramétrage.

Exemple : Relier des objets pour le cas d'application « Affichage de l'état de la valeur de comparaison »
Adresse de groupe 1 Logique $n$ - Entrée / Entrée comparateur
Adresse de groupe 2 K $n$ - Entrée / Sortie - Commutation Logique $n$ - Sortie / Comparateur Sortie

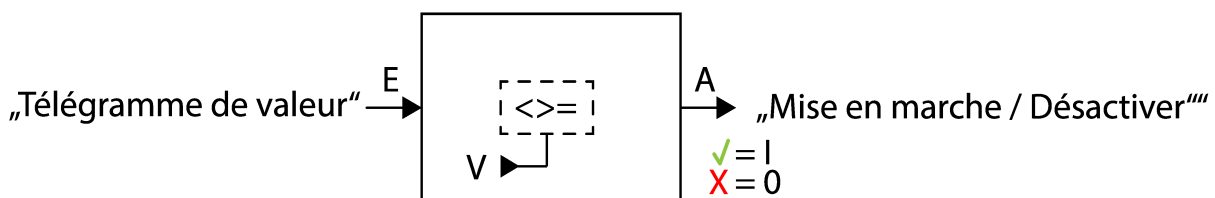

Figure 26: Représentation schématique « Affichage de l'état de la valeur de comparaison »

**i** Les télégrammes KNX de désactivation de la sortie sont traités sans délai.

## 8.7.2 Tableau de paramètres

Le paramètre suivant est disponible dans la fonction de canal « Sortie ».

Polarité objet	1 = MARCHE/0 = ARRÊT 0 = MARCHE/1 = ARRÊT
Ce paramètre définit la valeur de l'objet de sortie pour laquelle le canal est activé.	

### 8.7.3 Liste d'objets

Les objets de communication suivants sont disponibles dans la fonction de canal « Sortie ». Le nom peut être adapté à l'aide du paramètre « Désignation ».

Numéro d'objet	Fonction	Nom	Type	DPT	Balise
5, 10, ..., 40	Sortie - commutation	K <i>n</i> - Entrée	1 bit	1 001	K, -, E, -, A
Objet 1 bit pour la réception de télégrammes de commutation (MARCHE, ARRÊT). Le canal de sortie est commandé en fonction du paramétrage.					



## 9 Fonctions de l'appareil sur plusieurs canaux

Les sous-chapitres suivants décrivent les fonctions de l'appareil. Chaque sous-chapitre se compose des sections suivantes :

- Description fonction
- Tableau de paramètres
- Liste d'objets

### Description fonction

La description de la fonction explique la fonction et donne des indications utiles pour la configuration et l'utilisation de la fonction. Des références croisées aident à trouver des informations complémentaires.

### Tableau de paramètres

Le tableau des paramètres énumère tous les paramètres appartenant à la fonction. Chaque paramètre est documenté dans un tableau comme suit.

Nom du paramètre	Valeurs du paramètre
Description du paramètre	

### Liste d'objets

La liste d'objets énumère tous les objets de communication appartenant à la fonction et les décrit. Chaque objet de communication est documenté dans un tableau.

Numéro d'objet	Cette colonne contient le numéro de l'objet de communication.
Fonction	La fonction de l'objet de communication est indiquée dans cette colonne.
Nom	Cette colonne contient le nom de l'objet de communication.
Type	Cette colonne contient la longueur de l'objet de communication.
DPT	Cette colonne permet d'attribuer un type de point de données à un objet de communication. Les types de points de données sont standardisés afin de garantir l'interaction entre les appareils KNX.
Balise	Dans cette colonne, l'attribution des drapeaux de communication se fait conformément à la spécification KNX.
Balise K	active / désactive la communication de l'objet de communication
Balise L	permet la lecture déclenchée de manière externe de la valeur de l'objet de communication
Balise E	permet l'écriture déclenchée de manière externe de la valeur sur l'objet de communication
Balise T	permet de transférer une valeur
Balise A	permet de mettre à jour la valeur d'un objet lors d'une confirmation
Balise I	force une mise à jour de la valeur de l'objet de communication lorsque l'appareil est mis en marche (lecture lors de Init)

## 9.1 Fonctions logiques

L'appareil contient jusqu'à 8 fonctions logiques. Ces fonctions permettent d'exécuter des opérations logiques simples dans une installation KNX. Grâce à la liaison d'objets d'entrée et de sortie, il est possible de mettre en réseau des fonctions logiques entre elles, ce qui permet d'exécuter des opérations complexes.

### Activer des fonctions logiques et configurer un nombre

Afin de pouvoir utiliser les fonctions logiques, elles doivent être activées de manière centrale sur la page de paramètres « Généralités ».

- Activer le paramètre « Fonctions logiques ».

Les fonctions logiques peuvent être utilisées. Le nœud de paramètres « Fonctions logiques », qui contient les autres pages de paramètres, devient disponible. La configuration des fonctions logiques se produit dans ce nœud de paramètres.

Les fonctions logiques peuvent être activées progressivement afin que le nombre de fonctions visibles, ainsi que les paramètres et objets de communication disponibles par la suite, soit clair dans l'ETS. Le nombre de fonctions logiques disponibles peut être défini sur la page de paramètre « Généralités ».

- Configurer le paramètre « Nombre de fonctions logiques » sur la valeur souhaitée.

Le nombre de fonctions logiques correspondant à la sélection est créé.

-  Le programme d'application supprime les fonctions logiques existantes issues de la configuration si le nombre de fonctions disponibles est réduit.

## 9.1.1 Paramètres Fonctions logiques

### Généralités

Fonctions logiques	Case à cocher (oui / non)
Ce paramètre active les fonctions logiques de manière globale. Lorsque le paramètre est activé, le nœud de paramètres « Fonctions logiques », qui contient les autres pages de paramètres, devient disponible. La configuration des fonctions logiques se produit dans ce nœud de paramètres.	

Nombre de fonctions logiques (1...8)	1...8
Le nombre de fonctions logiques nécessaires est défini à cet endroit.	

### Fonctions logiques -> Fonction logique...

Désignation de la fonction logique	Texte libre
Le texte saisi dans ce paramètre est repris dans le nom des objets de communication et il sert à identifier la fonction logique dans la fenêtre de paramètres ETS (p. ex. « Commutateur à valeur limite température extérieure », « Blocage store porte du jardin »). Le texte n'est pas programmé dans l'appareil.	

Type de fonction logique	<b>Porte logique</b> Convertisseur (1 bit -> 1 octet) Élément de blocage (filtre/temps) Comparateur Commutateur à valeur limite avec hystérésis
<p>Il est possible de définir pour chaque fonction logique quelle opération logique doit être exécutée. Ce paramètre est uniquement visible si les fonctions logiques ont été activées sur la page de paramètres « Généralités ».</p> <p>Porte logique : la fonction logique fonctionne comme porte logique booléenne avec au choix 1...4 entrées et une sortie.</p> <p>Convertisseur (1 bit -&gt; 1 octet) : la fonction logique est configurée comme convertisseur. Le convertisseur possède une entrée 1 bit et une sortie 1 octet, ainsi qu'un objet de blocage. Il est possible de convertir des télégrammes MARCHE/ARRÊT sur des valeurs préconfigurées. L'objet de blocage est en mesure de désactiver le convertisseur.</p> <p>Élément de blocage (filtre/temps) : la fonction logique est configurée comme élément de blocage. L'élément de blocage possède une entrée 1 bit et une sortie 1 bit. Cette fonction logique peut retarder des signaux d'entrée en fonction de l'état (MARCHE ou ARRÊT) et les émettre de façon filtrée au niveau de la sortie. En outre, un objet de blocage permettant de désactiver l'élément de blocage est disponible.</p> <p>Comparateur : la fonction de blocage fonctionne comme comparateur avec une entrée, dont le format de données est paramétrable, et avec une sortie 1 bit pour l'émission du résultat de l'opération de comparaison. La fonction de comparaison, ainsi que la valeur de comparaison, sont configurées dans l'ETS.</p> <p>Commutateur à valeur limite avec hystérésis : la fonction logique agit comme un commutateur à valeur limite avec hystérésis. Une entrée avec format de données configurable et une sortie 1 bit sont disponibles. L'hystérésis est déterminée par une valeur seuil supérieure et une valeur seuil inférieure. Les valeurs seuil sont paramétrées dans l'ETS. La valeur d'entrée est comparée avec les valeurs seuil. L'instruction au niveau de la sortie (MARCHE/ARRÊT) est configurable en cas de valeurs supérieures et inférieures aux valeurs seuil configurées.</p>	

## 9.1.2 Porte logique

Une porte logique possède jusqu'à 4 entrées booléennes (1 octet) et une sortie logique (1 bit). Par la suite, une opération logique prend exclusivement en charge le format de données 1 bit. Le tableau suivant présente les portes logiques configurables et explique leur fonction.

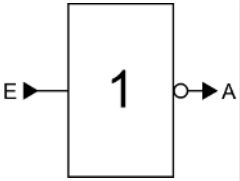
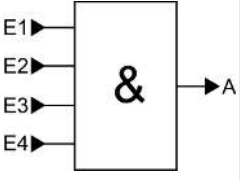
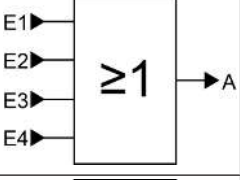
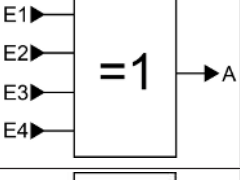
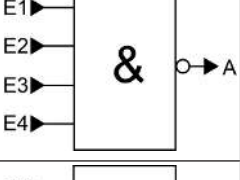
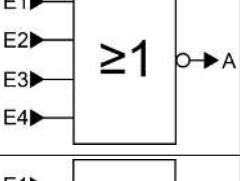
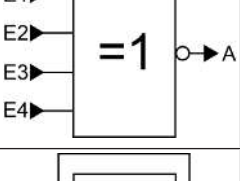
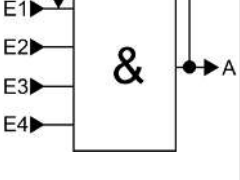
Porte logique	Description	Symbole
Inverser (NOT)	La porte logique possède seulement une entrée. L'entrée est transmise de manière inversée au niveau de la sortie de la porte.	
Et (AND)	La porte logique possède 4 entrées. La sortie est « 1 » si toutes les entrées sont « 1 ». Dans le cas contraire, la sortie est « 0 ».	
OU (OR)	La porte logique possède 4 entrées. La sortie est « 0 » si toutes les entrées sont « 0 ». Dans le cas contraire, la sortie est « 1 ».	
OU exclusif (XOR)	La porte logique possède 4 entrées. La sortie est « 1 » si une seule entrée est « 1 ». Dans le cas contraire, la sortie est « 0 ».	
ET inversé (NAND)	La porte logique possède 4 entrées. La sortie est « 0 » si toutes les entrées sont « 1 ». Dans le cas contraire, la sortie est « 1 ».	
OU inversé (NOR)	La porte logique possède 4 entrées. La sortie est « 1 » si toutes les entrées sont « 0 ». Dans le cas contraire, la sortie est « 0 ».	
OU exclusif-inversé (NXOR)	La porte logique possède 4 entrées. La sortie est « 0 » si une seule entrée est « 1 ». Dans le cas contraire, la sortie est « 1 ».	
Et avec retour (ANDR)	La porte logique possède 4 entrées. La sortie est attribuée à la première entrée de la porte. La sortie est « 1 » si toutes les entrées sont « 1 ». Dans le cas contraire, la sortie est « 0 ». Dans la mesure où l'entrée 1 est définie sur « 1 » et où la sortie est encore sur « 0 », l'entrée 1 est également redéfinie sur « 0 » en raison de l'attri-	

Porte logique	Description	Symbole
	<p>bution. Seulement si les entrées 2...4 sont « 1 », la sortie prend l'état logique « 1 » en raison d'un « 1 » récemment reçu au niveau de l'entrée 1.</p> <p>Application : commuter manuellement la lumière uniquement en cas d'obscurité</p> <p>-&gt; Commutateur au niveau de l'entrée 1, capteur crépusculaire au niveau de l'entrée 2</p> <p>-&gt; Le signal de commutation manuel est ignoré tant que le capteur crépusculaire n'a pas encore émis d'autorisation. Le signal de commutation manuel est uniquement exécuté en cas d'obscurité.</p>	

Les entrées d'une porte logique peuvent être activées ou désactivées séparément. Il est ainsi possible de réaliser des portes avec un nombre d'entrées (1...4) individuel. En option, il est possible d'inverser des entrées.

Le comportement d'envoi de la sortie de la porte est configurable.

### 9.1.2.1 Paramètres Porte logique

Fonctions logiques -> Fonction logique...

Sélection porte logique	Inverser (NOT) <b>Et (AND)</b> OU (OR) OU exclusif (XOR) ET inversé (NAND) OU inversé (NOR) OU exclusif-inversé (NXOR) Et avec retour (ANDR)
<p>Ce paramètre définit le mode de fonctionnement de la porte logique et il est uniquement visible si « Type de fonction logique » = « Porte logique ».</p> <p><b>Inverser (NOT)</b> : l'inverseur est configuré. La porte possède une entrée et une sortie. La valeur de données booléenne de l'entrée est transmise sous forme inversée à la sortie.</p> <p><b>Et (AND)</b> : un circuit ET est configuré. La porte possède 1...4 entrées et une sortie. Les entrées sont liées logiquement par la fonction ET. Le résultat est transmis à la sortie.</p> <p><b>Ou (OR)</b> : un circuit OU est configuré. La porte possède 1...4 entrées et une sortie. Les entrées sont liées logiquement par la fonction OU. Le résultat est transmis à la sortie.</p> <p><b>OU exclusif (XOR)</b> : une porte OU exclusif est configurée. La porte possède 1...4 entrées et une sortie. Les entrées sont liées logiquement par la fonction OU exclusif. Le résultat est transmis à la sortie.</p> <p><b>ET inversé (NAND)</b> : une porte ET inversé est configurée. La porte possède 1...4 entrées et une sortie. Les entrées sont liées logiquement par la fonction ET. Le résultat est transmis sous forme inversée à la sortie.</p> <p><b>OU inversé (NOR)</b> : une porte OU inversé est configurée. La porte possède 1...4 entrées et une sortie. Les entrées sont liées logiquement par la fonction OU. Le résultat est transmis sous forme inversée à la sortie.</p> <p><b>OU exclusif inversé (NXOR)</b> : une porte OU exclusif inversé est configurée. La porte possède 1...4 entrées et une sortie. Les entrées sont liées logiquement par la fonction OU exclusif. Le résultat est transmis sous forme inversée à la sortie.</p> <p><b>ET avec retour (ANDR)</b> : une porte ET avec retour est configurée. La porte possède 1...4 entrées et une sortie. La sortie est attribuée à la première entrée de la porte.</p>	

Entrée 1	désactivé Objet d'entrée
<p>Les entrées d'une porte logique peuvent être activées ou désactivées séparément. Il est ainsi possible de réaliser des portes avec un nombre d'entrées (1...4) individuel. Ce paramètre définit si la première entrée de la porte doit être utilisée.</p> <p>Ce paramètre est uniquement visible si « Type de fonction logique » = « Porte logique ».</p>	
Entrée 2	désactivé Objet d'entrée
<p>Les entrées d'une porte logique peuvent être activées ou désactivées séparément. Il est ainsi possible de réaliser des portes avec un nombre d'entrées (1...4) individuel. Ce paramètre définit si la deuxième entrée de la porte doit être utilisée.</p> <p>Ce paramètre est uniquement visible si « Type de fonction logique » = « Porte logique ».</p>	
Entrée 3	désactivé Objet d'entrée
<p>Les entrées d'une porte logique peuvent être activées ou désactivées séparément. Il est ainsi possible de réaliser des portes avec un nombre d'entrées (1...4) individuel. Ce paramètre définit si la troisième entrée de la porte doit être utilisée.</p> <p>Ce paramètre est uniquement visible si « Type de fonction logique » = « Porte logique ».</p>	
Entrée 4	désactivé Objet d'entrée
<p>Les entrées d'une porte logique peuvent être activées ou désactivées séparément. Il est ainsi possible de réaliser des portes avec un nombre d'entrées (1...4) individuel. Ce paramètre définit si la quatrième entrée de la porte doit être utilisée.</p> <p>Ce paramètre est uniquement visible si « Type de fonction logique » = « Porte logique ».</p>	
Inverser l'entrée	Case à cocher (oui / non)
<p>En option, il est possible d'inverser des entrées de la porte logique. Ce paramètre est disponible pour chaque entrée de la porte et définit si l'entrée concernée doit être évaluée non modifiée ou inversée.</p> <p>Ce paramètre est uniquement visible si « Type de fonction logique » = « Porte logique ».</p>	



Critère d'envoi	<b>toujours envoyer lors de l'actualisation de l'entrée</b> envoyer uniquement si la sortie change envoyer cycliquement
<p>Le comportement d'envoi de la sortie est configurable à cet endroit.</p> <p>toujours envoyer lors de l'actualisation des entrées : la sortie envoie la valeur d'objet sur le KNX à chaque télégramme reçu au niveau de l'entrée.</p> <p>envoyer uniquement si la sortie change : la sortie envoie alors la valeur d'objet actuelle uniquement si la valeur d'objet a changé par rapport à la dernière procédure d'envoi. La sortie envoie toujours lors du premier télégramme sur une entrée après un retour de la tension de bus ou après une opération de programmation ETS.</p> <p>envoyer cycliquement : avec ce réglage, la sortie envoie la valeur d'objet actuelle de manière cyclique sur le KNX. L'envoi cyclique ne démarre après un retour de la tension de bus ou après une opération de programmation ETS qu'une fois que le premier télégramme a été reçu au niveau de l'entrée. La sortie envoie également dès qu'un nouveau télégramme est reçu au niveau de l'entrée. Dans ce cadre, la durée du cycle est réinitialisée pour l'envoi cyclique !</p>	
Temporisation pour l'envoi des résultats en heures (0...99)	0...99
<p>En option, une temporisation pour l'envoi des résultats (télégramme au niveau de la sortie) peut être configurée.</p> <p>Avec « Toujours envoyer lors de l'actualisation de l'entrée » : les télégrammes au niveau de la sortie sont envoyés uniquement si la temporisation est écoulée. La durée de temporisation est réinitialisée à chaque télégramme au niveau de l'entrée.</p> <p>Avec « Envoyer uniquement si la sortie change » : les télégrammes sont envoyés en cas de modification de la valeur d'objet au niveau de la sortie uniquement si la temporisation est écoulée. Si la fonction logique est à nouveau traitée par un nouveau télégramme au niveau de l'entrée au cours de la temporisation et que la valeur d'objet change en conséquence, la temporisation redémarre. Si la valeur d'objet de la sortie ne change pas en raison de nouveaux télégrammes d'entrée, la temporisation ne redémarre pas.</p> <p>Ce paramètre définit les heures de la durée de temporisation.</p>	
Minutes (0...59)	0...59
Ce paramètre définit les minutes de la durée de temporisation.	
Secondes (0...59)	0...59
<p>Ce paramètre définit les secondes de la durée de temporisation.</p> <p>Les paramètres pour la temporisation d'envoi sont uniquement visibles si « Critère d'envoi » = « Toujours envoyer lors de l'actualisation des entrées » et « Envoyer uniquement si la sortie change ».</p>	

Durée de cycle en heures (0...99)	0...99
En cas d'envoi cyclique de la sortie, ce paramètre définit la durée du cycle. Réglage des heures de la durée de cycle.	
Minutes (0...59)	0...5...59
Ce paramètre définit les minutes de la durée du cycle.	
Secondes (0...59)	0...59
Ce paramètre définit les secondes de la durée du cycle. Les paramètres relatifs à la durée du cycle sont uniquement visibles si « Critère d'envoi » = « Envoi cyclique ».	

### 9.1.2.2 Liste d'objets Porte logique

Numéro d'objet	Fonction	Nom	Type	DPT	Balise
45, 49, ..., 73	Porte logique... Entrée 1	Logique... - Entrée	1 bit	1 002	K, -, E, -, A

Objet 1 bit comme Entrée 1 d'une porte logique (1...8). L'état d'entrée peut être inversé en option.

Cet objet est disponible uniquement si le type de fonction logique est configuré sur « Porte logique » et que l'entrée 1 est utilisée.

Numéro d'objet	Fonction	Nom	Type	DPT	Balise
46, 50, ..., 74	Porte logique... Entrée 2	Logique... - Entrée	1 bit	1 002	K, -, E, -, A

Objet 1 bit comme Entrée 2 d'une porte logique (1...8). L'état d'entrée peut être inversé en option.

Cet objet est disponible uniquement si le type de fonction logique est configuré sur « Porte logique » et que l'entrée 2 est utilisée.

Numéro d'objet	Fonction	Nom	Type	DPT	Balise
47, 51, ..., 75	Porte logique... Entrée 3	Logique... - Entrée	1 bit	1 002	K, -, E, -, A

Objet 1 bit comme Entrée 3 d'une porte logique (1...8). L'état d'entrée peut être inversé en option.

Cet objet est disponible uniquement si le type de fonction logique est configuré sur « Porte logique » et que l'entrée 3 est utilisée.

Numéro d'objet	Fonction	Nom	Type	DPT	Balise
48, 52, ..., 76	Porte logique... Entrée 4	Logique... - Entrée	1 bit	1 002	K, -, E, -, A

Objet 1 bit comme Entrée 4 d'une porte logique (1...8). L'état d'entrée peut être inversé en option.

Cet objet est disponible uniquement si le type de fonction logique est configuré sur « Porte logique » et que l'entrée 4 est utilisée.

Numéro d'objet	Fonction	Nom	Type	DPT	Balise
133, 135, ..., 147	Porte logique Sortie	Logique... - Sortie	1 bit	1 002	K, L, -, T, A

Objet 1 bit comme sortie d'une porte logique (1...8).

Cet objet est disponible uniquement si le type de fonction logique est configuré sur « Porte logique ».

### 9.1.3 Convertisseur (1 bit -> 1 octet)

Le convertisseur possède une entrée 1 bit et une sortie 1 octet, ainsi qu'un objet de blocage. Il est possible de convertir des télégrammes MARCHÉ/ARRÊT sur des valeurs préconfigurées. L'objet de blocage est en mesure de désactiver le convertisseur.

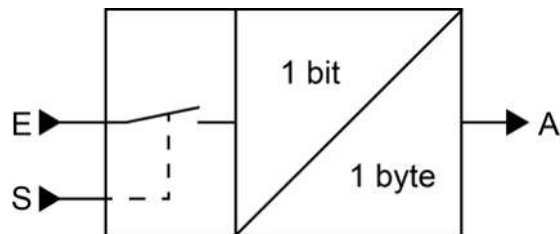

Figure 27: Convertisseur (1 bit -> 1 octet)

Le convertisseur peut réagir différemment aux états d'entrée. Le paramètre « Réaction à l'entrée de » définit si le convertisseur réagit à des instructions MARCHÉ et ARRÊT ou, alternativement, s'il ne traite que des télégrammes MARCHÉ ou que des télégrammes ARRÊT.

Chaque état d'entrée 1 bit peut être affecté à une valeur de sortie 1 octet concrète. Les valeurs d'émission sont paramétrables librement dans la plage 0...255. Le format de données de l'objet de sortie du convertisseur est réglé sur DPT 5.001 (0...100 %).

Le convertisseur peut être désactivé par le biais de l'objet de blocage. Un convertisseur désactivé ne traite plus aucun état d'entrée et ne convertit plus non plus aucune nouvelle valeur d'émission par la suite (la dernière valeur est conservée et envoyée de manière répétée, le cas échéant, et cyclique). Le convertisseur est à nouveau activé à la fin d'une fonction de blocage. Le convertisseur attend ensuite le télégramme suivant au niveau de l'entrée.

La polarité des télégrammes de l'objet de blocage est paramétrable.

Le comportement d'envoi de la sortie du convertisseur est configurable.

### 9.1.3.1 Paramètres Convertisseur

Fonctions logiques -> Fonction logique...

Réaction à l'entrée de	<b>Télégrammes MARCHÉ et ARRÊT</b> Télégrammes MARCHÉ Télégrammes ARRÊT
Le convertisseur peut réagir différemment aux états d'entrée. Il est défini à cet endroit si le convertisseur réagit à des instructions MARCHÉ et ARRÊT ou, alternative-ment, s'il ne traite que des télégrammes MARCHÉ ou que des télégrammes AR- RÊT.	
Polarité objet de blocage	<b>0 = autorisé / 1 = bloqué</b> 0 = bloqué / 1 = autorisé
Ce paramètre définit la polarité de l'objet de blocage.	
Valeur d'émission pour MARCHÉ (0...255)	<b>0...255</b>
Chaque état d'entrée 1 bit peut être affecté à une valeur de sortie 1 octet concrète. Ce paramètre définit la valeur d'émission pour des télégrammes MARCHÉ. Ce paramètre est visible uniquement si l'entrée doit réagir à des télégrammes MARCHÉ.	
Valeur d'émission pour ARRÊT (0...255)	<b>0...255</b>
Chaque état d'entrée 1 bit peut être affecté à une valeur de sortie 1 octet concrète. Ce paramètre définit la valeur d'émission pour des télégrammes ARRÊT. Ce paramètre est visible uniquement si l'entrée doit réagir à des télégrammes AR- RÊT.	
Critère d'envoi	<b>toujours envoyer lors de l'actualisation de l'entrée</b> envoyer uniquement si la sortie change envoyer cycliquement
Le comportement d'envoi de la sortie est configurable à cet endroit. toujours envoyer lors de l'actualisation des entrées : la sortie envoie la valeur d'objet sur le KNX à chaque télégramme reçu au niveau de l'entrée. envoyer uniquement si la sortie change : la sortie envoie alors la valeur d'objet ac-tuelle uniquement si la valeur d'objet a changé par rapport à la dernière procédure d'envoi. La sortie envoie toujours lors du premier télégramme sur une entrée après un retour de la tension de bus ou après une opération de programmation ETS. envoyer cycliquement : avec ce réglage, la sortie envoie la valeur d'objet actuelle de manière cyclique sur le KNX. L'envoi cyclique ne démarre après un retour de la ten-sion de bus ou après une opération de programmation ETS qu'une fois que le pre-mier télégramme a été reçu au niveau de l'entrée. La sortie envoie également dès qu'un nouveau télégramme est reçu au niveau de l'entrée. Dans ce cadre, la durée du cycle est réinitialisée pour l'envoi cyclique !	

Temporisation pour l'envoi des résultats en heures (0...99)	0...99
<p>En option, une temporisation pour l'envoi des résultats (télégramme au niveau de la sortie) peut être configurée.</p> <p>Avec « Toujours envoyer lors de l'actualisation de l'entrée » : les télégrammes au niveau de la sortie sont envoyés uniquement si la temporisation est écoulée. La durée de temporisation est réinitialisée à chaque télégramme au niveau de l'entrée.</p> <p>Avec « Envoyer uniquement si la sortie change » : les télégrammes sont envoyés en cas de modification de la valeur d'objet au niveau de la sortie uniquement si la temporisation est écoulée. Si la fonction logique est à nouveau traitée par un nouveau télégramme au niveau de l'entrée au cours de la temporisation et que la valeur d'objet change en conséquence, la temporisation redémarre. Si la valeur d'objet de la sortie ne change pas en raison de nouveaux télégrammes d'entrée, la temporisation ne redémarre pas.</p> <p>Ce paramètre définit les heures de la durée de temporisation.</p>	
Minutes (0...59)	0...59
Ce paramètre définit les minutes de la durée de temporisation.	
Secondes (0...59)	0...59
<p>Ce paramètre définit les secondes de la durée de temporisation.</p> <p>Les paramètres pour la temporisation d'envoi sont uniquement visibles si « Critère d'envoi » = « Toujours envoyer lors de l'actualisation des entrées » et « Envoyer uniquement si la sortie change ».</p>	
Durée de cycle en heures (0...99)	0...99
<p>En cas d'envoi cyclique de la sortie, ce paramètre définit la durée du cycle.</p> <p>Réglage des heures de la durée de cycle.</p>	
Minutes (0...59)	0...5...59
Ce paramètre définit les minutes de la durée du cycle.	
Secondes (0...59)	0...59
<p>Ce paramètre définit les secondes de la durée du cycle.</p> <p>Les paramètres relatifs à la durée du cycle sont uniquement visibles si « Critère d'envoi » = « Envoi cyclique ».</p>	

### 9.1.3.2 Liste d'objets Convertisseur

Numéro d'objet	Fonction	Nom	Type	DPT	Balise
45, 49, ..., 73	Convertisseur Entrée	Logique... - Entrée	1 bit	1 002	K, (L), E, -, A

Objet 1 bit comme entrée d'un convertisseur. Il est possible de paramétrer si le convertisseur réagit à des instructions MARCHE et ARRÊT ou, alternativement, s'il ne traite que des télégrammes MARCHE ou que des télégrammes ARRÊT.

Cet objet est disponible uniquement si le type de fonction logique est configuré sur « Convertisseur ».

Numéro d'objet	Fonction	Nom	Type	DPT	Balise
46, 50, ..., 74	Convertisseur Fonction de blocage	Logique... - Entrée	1 bit	1 002	K, (L), E, -, A

Objet 1 bit comme entrée de blocage d'un convertisseur. Un convertisseur bloqué ne traite plus aucun état d'entrée et ne convertit plus non plus aucune nouvelle valeur d'émission par la suite (la dernière valeur est conservée et envoyée de manière répétée, le cas échéant, et cyclique).

La polarité du télégramme peut être paramétrée.

Cet objet est disponible uniquement si le type de fonction logique est configuré sur « Convertisseur ».

Numéro d'objet	Fonction	Nom	Type	DPT	Balise
181, 182, ..., 188	Convertisseur Sortie	Logique... - Sortie	1 octets	5 001	K, (L), -, T, A

Objet 1 octet comme sortie de valeur d'un convertisseur.

Cet objet est disponible uniquement si le type de fonction logique est configuré sur « Convertisseur ».

### 9.1.4 Élément de blocage (filtre/temps)

Le relais de blocage possède une entrée 1 bit et une sortie 1 bit, ainsi qu'un objet de blocage. Des états d'entrée (MARCHE/ARRÊT) peuvent être temporisés indépendamment les uns des autres et filtrés avant l'émission au niveau de la sortie. Le filtre permet d'inverser les états de la sortie (p. ex. MARCHE -> ARRÊT) ou encore de les ignorer complètement (p. ex. ARRÊT -> ---, ARRÊT n'est pas envoyé). Si le filtre n'est pas utilisé, le relais de blocage fonctionne uniquement avec les fonctions de tempos en cas de besoin. Autrement, il est possible aussi d'utiliser uniquement le filtre (sans temporisation).

L'objet de blocage est en mesure de désactiver l'élément de blocage.

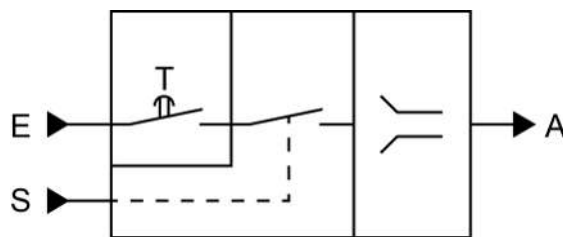

Figure 28: Élément de blocage (filtre/temps)

Le paramètre « Fonction de temps » définit si des télégrammes MARCHE ou ARRÊT ou si les deux états sont évalués de manière temporisée après une réception au niveau de l'entrée. Dans la mesure où une temporisation est prévue, la durée de temporisation peut être paramétrée séparément pour des télégrammes MARCHE et ARRÊT. Une temporisation est active uniquement si la durée de temporisation est supérieure à « 0 ». Chaque télégramme reçu au niveau de l'entrée réinitialise la durée de temporisation respective.

Si aucune temporisation n'est configurée, les télégrammes d'entrée passent directement dans le filtre.

- i** Particularité en cas d'utilisation des temporisations : si aucun télégramme n'est reçu au niveau de l'entrée, une durée de temporisation paramétrée (durée > 0) agit comme un déclencheur cyclique automatique du filtre. Le dernier état d'entrée respectif reçu est ensuite transmis au filtre automatiquement et de manière répétitive une fois la temporisation écoulée. Ce filtre fonctionne ensuite conformément à sa configuration et transmet le résultat à la sortie de l'élément de blocage. Par conséquent, la sortie envoie ensuite aussi des télégrammes en fonction du critère d'envoi réglé. Dans ce cadre, si l'envoi cyclique de la sortie n'est pas souhaité en raison de la réinitialisation automatique du filtre, le critère d'envoi doit être réglé sur « Envoyer uniquement si la sortie change ».

Dans la mesure où aucune temporisation n'est prévue, le filtre est toujours réinitialisé uniquement par le biais des télégrammes reçus et pas réinitialisé automatiquement par la suite.

- i** Les temporisations sont réinitialisées automatiquement après un retour de la tension de bus ou après une opération de programmation ETS.

Le filtre est réglé grâce au paramètre « Fonction de filtre » conformément au tableau suivant.



Fonction filtre	Résultat
MARCHE -> MARCHE / ARRÊT -> ARRÊT	Les télégrammes d'entrée sont transmis sans modification à la sortie. Filtre désactivé.
MARCHE -> --- / ARRÊT -> ARRÊT	Les télégrammes MARCHE sont filtrés et ne sont pas transmis à la sortie. Les télégrammes ARRÊT sont transmis sans modification à la sortie.
MARCHE -> MARCHE / ARRÊT -> ---	Les télégrammes ARRÊT sont filtrés et ne sont pas transmis à la sortie. Les télégrammes MARCHE sont transmis sans modification à la sortie.
MARCHE -> ARRÊT / ARRÊT -> MARCHE	Les télégrammes MARCHE sont transformés en télégrammes ARRÊT et les télégrammes ARRÊT en télégrammes MARCHE, puis transmis à la sortie.
MARCHE -> --- / ARRÊT -> MARCHE	Les télégrammes MARCHE sont filtrés et ne sont pas transmis à la sortie. Les télégrammes ARRÊT sont transformés en télégrammes MARCHE, puis transmis à la sortie.
MARCHE -> ARRÊT / ARRÊT -> ---	Les télégrammes ARRÊT sont filtrés et ne sont pas transmis à la sortie. Les télégrammes MARCHE sont transformés en télégrammes ARRÊT, puis transmis à la sortie.

L'élément de blocage peut être désactivé par l'intermédiaire de l'objet de blocage. Un élément de blocage désactivé ne transmet plus aucun état d'entrée au filtre et ne convertit donc plus non plus aucune nouvelle valeur d'émission (la dernière valeur est conservée et envoyée de manière répétée, le cas échéant, et cyclique). Cependant, les états d'entrée sont toujours analysés (même avec des temporisations actives). L'élément de blocage est à nouveau activé à la fin d'une fonction de blocage. L'élément de blocage attend ensuite le télégramme suivant au niveau de l'entrée ou lors de la prochaine expiration des durées de temporisation configurées. La polarité des télégrammes de l'objet de blocage est paramétrable.

Le comportement d'envoi de la sortie de l'élément de blocage est configurable.

### 9.1.4.1 Paramètres Élément de blocage

Fonctions logiques -> Fonction logique...

Fonction de temporisation	<b>sans temporisation</b> Temporiser uniquement les télégrammes MARCHÉ Temporiser uniquement les télégrammes ARRÊT Temporiser les télégrammes MARCHÉ et ARRÊT
---------------------------	--

Ce paramètre définit si des télégrammes MARCHÉ ou ARRÊT ou si les deux états sont évalués de manière temporisée après une réception au niveau de l'entrée. Dans la mesure où une temporisation est prévue, la durée de temporisation peut être paramétrée séparément pour des télégrammes MARCHÉ et ARRÊT. Si aucune temporisation n'est configurée, les télégrammes d'entrée passent directement dans le filtre.

Temporisation des télégrammes MARCHÉ Minutes (0...59)	0...59
--	--------

La temporisation pour les télégrammes MARCHÉ est configurée à cet endroit. Une temporisation est active uniquement si la durée de temporisation est supérieure à « 0 ». Chaque télégramme MARCHÉ reçu au niveau de l'entrée réinitialise la durée de temporisation.

Particularité en cas d'utilisation des temporisations : si aucun télégramme n'est reçu au niveau de l'entrée, une durée de temporisation paramétrée (durée > 0) agit comme un déclencheur cyclique automatique du filtre. Le dernier état d'entrée respectif reçu est ensuite transmis au filtre automatiquement et de manière répétitive une fois la temporisation écoulée. Ce filtre fonctionne ensuite conformément à sa configuration et transmet le résultat à la sortie de l'élément de blocage. Par conséquent, la sortie envoie ensuite aussi des télégrammes en fonction du critère d'envoi réglé. Dans ce cadre, si l'envoi cyclique de la sortie n'est pas souhaité en raison de la réinitialisation automatique du filtre, le critère d'envoi doit être réglé sur « Envoyer uniquement si la sortie change ».

Les temporisations sont réinitialisées automatiquement après un retour de la tension de bus ou après une opération de programmation ETS.

Réglage des minutes de la durée de temporisation MARCHÉ.

Secondes (0...59)	0...10...59
-------------------	-------------

Réglage des secondes de la durée de temporisation MARCHÉ.

Les paramètres relatifs à la temporisation de MARCHÉ sont disponibles uniquement si le paramètre « Fonction de temps » est réglé sur « Temporiser uniquement des télégrammes MARCHÉ » ou « Temporiser les télégrammes MARCHÉ et ARRÊT ».

Temporisation des télégrammes ARRÊT Minutes (0...59)	0...59
<p>La temporisation pour les télégrammes ARRÊT est configurée à cet endroit. Une temporisation est active uniquement si la durée de temporisation est supérieure à « 0 ». Chaque télégramme ARRÊT reçu au niveau de l'entrée réinitialise la durée de temporisation.</p> <p>Particularité en cas d'utilisation des temporisations : si aucun télégramme n'est reçu au niveau de l'entrée, une durée de temporisation paramétrée (durée &gt; 0) agit comme un déclencheur cyclique automatique du filtre. Le dernier état d'entrée respectif reçu est ensuite transmis au filtre automatiquement et de manière répétitive une fois la temporisation écoulée. Ce filtre fonctionne ensuite conformément à sa configuration et transmet le résultat à la sortie de l'élément de blocage. Par conséquent, la sortie envoie ensuite aussi des télégrammes en fonction du critère d'envoi réglé. Dans ce cadre, si l'envoi cyclique de la sortie n'est pas souhaité en raison de la réinitialisation automatique du filtre, le critère d'envoi doit être réglé sur « Envoyer uniquement si la sortie change ».</p> <p>Les temporisations sont réinitialisées automatiquement après un retour de la tension de bus ou après une opération de programmation ETS.</p> <p>Réglage des minutes de la durée de temporisation ARRÊT.</p>	
Secondes (0...59)	0...10...59
<p>Réglage des secondes de la durée de temporisation ARRÊT.</p> <p>Les paramètres relatifs à la temporisation d'ARRÊT sont disponibles uniquement si le paramètre « Fonction de temps » est réglé sur « Temporiser uniquement des télégrammes ARRÊT » ou Temporiser les télégrammes MARCHE et ARRÊT ».</p>	
Polarité objet de blocage	0 = autorisé / 1 = bloqué 0 = bloqué / 1 = autorisé
Ce paramètre définit la polarité de l'objet de blocage.	

Fonction filtre	MARCHE -> MARCHE / ARRÊT -> ARRÊT MARCHE -> --- / ARRÊT -> ARRÊT MARCHE -> MARCHE / ARRÊT -> --- MARCHE -> ARRÊT / ARRÊT -> MARCHE MARCHE -> --- / ARRÊT -> MARCHE MARCHE -> ARRÊT / ARRÊT -> ---
<p>Ce paramètre définit le mode de fonctionnement du filtre.</p> <p>MARCHE -&gt; MARCHE / ARRÊT -&gt; ARRÊT : les télégrammes d'entrée sont transmis sans modification à la sortie. Filtre désactivé.</p> <p>MARCHE -&gt; --- / ARRÊT -&gt; ARRÊT : les télégrammes MARCHE sont filtrés et ne sont pas transmis à la sortie. Les télégrammes ARRÊT sont transmis sans modification à la sortie.</p> <p>MARCHE -&gt; MARCHE / ARRÊT -&gt; --- : les télégrammes ARRÊT sont filtrés et ne sont pas transmis à la sortie. Les télégrammes MARCHE sont transmis sans modification à la sortie.</p> <p>MARCHE -&gt; ARRÊT / ARRÊT -&gt; MARCHE : les télégrammes MARCHE sont transformés en télégrammes ARRÊT et les télégrammes ARRÊT en télégrammes MARCHE, puis transmis à la sortie.</p> <p>MARCHE -&gt; --- / ARRÊT -&gt; MARCHE : les télégrammes MARCHE sont filtrés et ne sont pas transmis à la sortie. Les télégrammes ARRÊT sont transformés en télégrammes MARCHE, puis transmis à la sortie.</p> <p>MARCHE -&gt; ARRÊT / ARRÊT -&gt; --- : les télégrammes ARRÊT sont filtrés et ne sont pas transmis à la sortie. Les télégrammes MARCHE sont transformés en télégrammes ARRÊT, puis transmis à la sortie.</p>	

Critère d'envoi	<b>toujours envoyer lors de l'actualisation de l'entrée</b> envoyer uniquement si la sortie change envoyer cycliquement
<p>Le comportement d'envoi de la sortie est configurable à cet endroit.</p> <p>toujours envoyer lors de l'actualisation des entrées : la sortie envoie la valeur d'objet sur le KNX à chaque télégramme reçu au niveau de l'entrée. En outre, l'envoi se produit de manière répétée au niveau de la sortie si aucun télégramme n'a été reçu au niveau de l'entrée en cas d'utilisation de durées de temporisation et si le temps configuré est écoulé.</p> <p>envoyer uniquement si la sortie change : la sortie envoie alors la valeur d'objet actuelle uniquement si la valeur d'objet a changé par rapport à la dernière procédure d'envoi. La sortie envoie toujours après un retour de la tension de bus ou après une opération de programmation ETS.</p> <p>envoyer cycliquement : avec ce réglage, la sortie envoie la valeur d'objet actuelle de manière cyclique sur le KNX. L'envoi cyclique ne démarre après un retour de la tension de bus ou après une opération de programmation ETS qu'une fois que le premier télégramme a été reçu au niveau de l'entrée. An cas d'utilisation de la temporisation MARCHE / ARRÊT, l'envoi cyclique commence automatiquement après l'écoulement de la durée de temporisation après un retour de la tension de bus ou après une opération de programmation ETS. La sortie envoie également dès qu'un nouveau télégramme est reçu au niveau de l'entrée. Dans ce cadre, la durée du cycle est réinitialisée pour l'envoi cyclique !</p>	
Durée de cycle en heures (0...99)	0...99
<p>En cas d'envoi cyclique de la sortie, ce paramètre définit la durée du cycle.</p> <p>Réglage des heures de la durée de cycle.</p>	
Minutes (0...59)	0...5...59
<p>Ce paramètre définit les minutes de la durée du cycle.</p>	
Secondes (0...59)	0...59
<p>Ce paramètre définit les secondes de la durée du cycle.</p> <p>Les paramètres relatifs à la durée du cycle sont uniquement visibles si « Critère d'envoi » = « Envoi cyclique ».</p>	

### 9.1.4.2 Liste d'objets Élément de blocage

Numéro d'objet	Fonction	Nom	Type	DPT	Balise
45, 49, ..., 73	Élément de blocage Entrée	Logique... - Entrée	1 bit	1 002	K, (L), E, -, A

Objet 1 bit comme entrée d'un élément de blocage.

Cet objet est disponible uniquement si le type de fonction logique est configuré sur « Élément de blocage ».

Numéro d'objet	Fonction	Nom	Type	DPT	Balise
46, 50, ..., 74	Élément de blocage Fonction de blocage	Logique... - Entrée	1 bit	1 002	K, (L), E, -, A

Objet 1 bit comme entrée de blocage d'un élément de blocage. Un élément de blocage bloqué ne transmet plus aucun état d'entrée au filtre et ne convertit donc plus non plus aucune nouvelle valeur d'émission (la dernière valeur est conservée et envoyée de manière répétée, le cas échéant, et cyclique).

La polarité du télégramme peut être paramétrée.

Cet objet est disponible uniquement si le type de fonction logique est configuré sur « Élément de blocage ».

Numéro d'objet	Fonction	Nom	Type	DPT	Balise
134, 136, ..., 148	Élément de blocage Sortie	Logique... - Sortie	1 bit	1 002	K, L, -, T, A

Objet 1 bit comme sortie d'un élément de blocage.

Cet objet est disponible uniquement si le type de fonction logique est configuré sur « Élément de blocage ».

### 9.1.5 Comparateur

Le comparateur fonctionne avec une entrée, dont le format de données est paramétrable, et avec une sortie 1 bit pour l'émission du résultat de l'opération de comparaison. Le comparateur compare la valeur reçue au niveau de l'entrée avec une valeur de comparaison configurée et évalue conformément à la fonction de comparaison spécifiée si la comparaison est exacte (résultat = vrai) ou inexacte (résultat = faux). La fonction de comparaison, ainsi que la valeur de comparaison, sont configurées dans l'ETS.

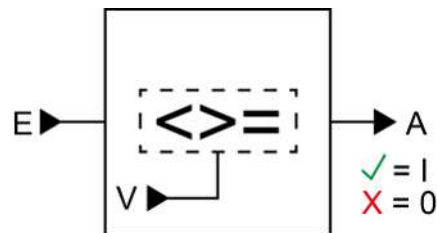

Figure 29: Comparateur

Le paramètre « Format de données » détermine la grandeur et le formatage de l'objet d'entrée conformément au tableau suivant. L'objet de sortie est défini de manière fixe sur 1 bit (DPT 1.002) et émet le résultat de l'opération de comparaison (MARCHE = vrai / ARRÊT = faux). La valeur de comparaison réglable dans l'ETS s'adapte au format de données de l'entrée.

Format de données	DPT KNX
Variation 4 bits	3 007
Commutation du mode de fonctionnement 1 octet	20 102
Auxiliaire de scénarios 1 octet	18 001
Valeur 0...255 1 octet	5 010
Valeur de luminosité 0...100 % 1 octet	5 001
Valeur 0...65535 2 octets	7 001
Valeur -32768...32767 2 octets	8 001
Nombre à virgule flottante 2 octets	9.0xx
Valeur -2147483648...2147483647 4 octets	13 001

Le tableau suivant présente les fonctions de comparaison possibles (E = valeur d'entrée, V = valeur de comparaison).

Fonction de comparaison	Mode de fonctionnement
égal (E = V)	La sortie du comparateur est « MARCHE » (vrai) si l'entrée est égale à la valeur de comparaison. Dans le cas contraire, la sortie est « ARRÊT » (faux).

Fonction de comparaison	Mode de fonctionnement
inégal ( $E \neq V$ )	La sortie du comparateur est « MARCHE » (vrai) si l'entrée n'est pas égale à la valeur de comparaison. Si la valeur d'entrée est égale à la valeur de comparaison, la sortie est « ARRÊT » (faux).
supérieur ( $E > V$ )	La sortie du comparateur est « MARCHE » (vrai) si l'entrée est supérieure à la valeur de comparaison. Dans la mesure où la valeur d'entrée est inférieure à la valeur de comparaison ou égale à la valeur de comparaison, la sortie « ARRÊT » (faux) commute.
supérieur ou égal ( $E \geq V$ )	La sortie du comparateur est « MARCHE » (vrai) si l'entrée est supérieure ou égale à la valeur de comparaison. Dans la mesure où la valeur d'entrée est inférieure à la valeur de comparaison, la sortie « ARRÊT » (faux) commute.
inférieur ( $E < V$ )	La sortie du comparateur est « MARCHE » (vrai) si l'entrée est inférieure à la valeur de comparaison. Dans la mesure où la valeur d'entrée est supérieure à la valeur de comparaison ou égale à la valeur de comparaison, la sortie « ARRÊT » (faux) commute.
inférieur ou égal ( $E \leq V$ )	La sortie du comparateur est « MARCHE » (vrai) si l'entrée est inférieure ou égale à la valeur de comparaison. Dans la mesure où la valeur d'entrée est supérieure à la valeur de comparaison, la sortie « ARRÊT » (faux) commute.
Contrôle de plage inférieur ( $V1 < E < V2$ )	Il existe deux valeurs de comparaison. La sortie du comparateur est « MARCHE » (vrai) si l'entrée est supérieure à la première valeur de comparaison et inférieure à la deuxième valeur de comparaison. Dans la mesure où la valeur d'entrée est inférieure ou égale à la première valeur de comparaison ou bien supérieure ou égale à la deuxième valeur de comparaison, la sortie « ARRÊT » (faux) commute.
Contrôle de plage inférieur ou égal ( $V1 \leq E \leq V2$ )	Il existe deux valeurs de comparaison. La sortie du comparateur est « MARCHE » (vrai) si l'entrée est supérieure ou égale à la première valeur de comparaison ou bien inférieure ou égale à la deuxième valeur de comparaison. Dans la mesure où la valeur d'entrée est inférieure à la première valeur de comparaison ou supérieure à la deuxième valeur de comparaison, la sortie « ARRÊT » (faux) commute.

Le comportement d'envoi de la sortie du comparateur est configurable.



### 9.1.5.1 Paramètres Comparateur

Fonctions logiques -> Fonction logique...

Format de données	Variation 4 bits (DPT 3.007) Commutation du mode de fonctionnement 1 octet (DPT 20.102) Auxiliaire de scénarios 1 octet (DPT 18.001) <b>Valeur 0...255 1 octet (DPT 5.010)</b> Valeur de luminosité 0...100 % 1 octet (DPT 5.001) Valeur 0...65535 2 octets (DPT 7.001) Valeur -32768...32767 2 octets (DPT 8.001) Nombre à virgule flottante 2 octets (DPT 9.0xx) Valeur -2147483648...2147483647 4 octets (DPT 13.001)
<p>Ce paramètre détermine la grandeur et le formatage de l'objet d'entrée. L'objet de sortie est défini de manière fixe sur 1 bit (DPT 1.002) et émet le résultat de l'opération de comparaison (MARCHE = vrai / ARRÊT = faux).</p>	

Fonction de comparaison	<p>égal (<math>E = V</math>)</p> <p>différent (<math>E \neq V</math>)</p> <p>supérieur (<math>E &gt; V</math>)</p> <p>supérieur ou égal (<math>E \geq V</math>)</p> <p>inférieur (<math>E &lt; V</math>)</p> <p>inférieur ou égal (<math>E \leq V</math>)</p> <p>Contrôle de plage inférieur (<math>V1 &lt; E &lt; V2</math>)</p> <p>Contrôle de plage inférieur ou égal (<math>V1 \leq E \leq V2</math>)</p>
<p>Le comparateur compare la valeur reçue au niveau de l'entrée (E) avec une valeur de comparaison configurée (V) et évalue conformément à la fonction de comparaison spécifiée à cet endroit si la comparaison est exacte (résultat = vrai) ou inexacte (résultat = faux).</p> <p>égal (<math>E = V</math>) : la sortie du comparateur est « MARCHE » (vrai) si l'entrée est égale à la valeur de comparaison. Dans le cas contraire, la sortie est « ARRÊT » (faux).</p> <p>pas égal (<math>E \neq V</math>) : la sortie du comparateur est « MARCHE » (vrai) si l'entrée n'est pas égale à la valeur de comparaison. Si la valeur d'entrée est égale à la valeur de comparaison, la sortie est « ARRÊT » (faux).</p> <p>supérieur (<math>E &gt; V</math>) : la sortie du comparateur est « MARCHE » (vrai) si l'entrée est supérieure à la valeur de comparaison. Dans la mesure où la valeur d'entrée est inférieure à la valeur de comparaison ou égale à la valeur de comparaison, la sortie « ARRÊT » (faux) commute.</p> <p>supérieur ou égal (<math>E \geq V</math>) : la sortie du comparateur est « MARCHE » (vrai) si l'entrée est supérieure ou égale à la valeur de comparaison. Dans la mesure où la valeur d'entrée est inférieure à la valeur de comparaison, la sortie « ARRÊT » (faux) commute.</p> <p>inférieur (<math>E &lt; V</math>) : la sortie du comparateur est « MARCHE » (vrai) si l'entrée est inférieure à la valeur de comparaison. Dans la mesure où la valeur d'entrée est supérieure à la valeur de comparaison ou égale à la valeur de comparaison, la sortie « ARRÊT » (faux) commute.</p> <p>inférieur ou égal (<math>E \leq V</math>) : la sortie du comparateur est « MARCHE » (vrai) si l'entrée est inférieure ou égale à la valeur de comparaison. Dans la mesure où la valeur d'entrée est supérieure à la valeur de comparaison, la sortie « ARRÊT » (faux) commute.</p> <p>Contrôle de plage inférieur (<math>V1 &lt; E &lt; V2</math>) : il existe deux valeurs de comparaison. La sortie du comparateur est « MARCHE » (vrai) si l'entrée est supérieure à la première valeur de comparaison et inférieure à la deuxième valeur de comparaison. Dans la mesure où la valeur d'entrée est inférieure ou égale à la première valeur de comparaison ou bien supérieure ou égale à la deuxième valeur de comparaison, la sortie « ARRÊT » (faux) commute.</p> <p>Contrôle de plage inférieur ou égal (<math>V1 \leq E \leq V2</math>) : il existe deux valeurs de comparaison. La sortie du comparateur est « MARCHE » (vrai) si l'entrée est supérieure ou égale à la première valeur de comparaison ou bien inférieure ou égale à la deuxième valeur de comparaison. Dans la mesure où la valeur d'entrée est inférieure à la première valeur de comparaison ou supérieure à la deuxième valeur de comparaison, la sortie « ARRÊT » (faux) commute.</p>	

Valeur de comparaison (V)	<b>Variation plus sombre, arrêt (0)</b> Variation plus sombre, 100 % (1) Variation plus sombre, 50 % (2) Variation plus sombre, 25 % (3) Variation plus sombre, 12,5 % (4) Variation plus sombre, 6 % (5) Variation plus sombre, 3 % (6) Variation plus sombre, 1,5 % (7) Variation plus claire, arrêt (8) Variation plus claire, 100 % (9) Variation plus claire, 50 % (10) Variation plus claire, 25 % (11) Variation plus claire, 12,5 % (12) Variation plus claire, 6 % (13) Variation plus claire, 3 % (14) Variation plus claire, 1,5 % (15)
<p>Ce paramètre définit la valeur de comparaison interne (V) en vue de la fonction de comparaison.</p> <p>Ce paramètre est uniquement disponible si le « Format de données » est réglé sur « Variation 4 bits (DPT 3.007) ».</p>	
Valeur de comparaison (V)	<b>Automatique (0)</b> Mode confort (1) Mode Stand-by (2) Mode Nuit (3) Protection contre le gel / la chaleur (4)
<p>Ce paramètre définit la valeur de comparaison interne (V) en vue de la fonction de comparaison.</p> <p>Ce paramètre est uniquement disponible si le « Format de données » est réglé sur « Commutation du mode de fonctionnement 1 octet (DPT 20.102) ».</p>	

Valeur de comparaison (V)	<b>Consulter le scénario 1 (0)</b> Consulter le scénario 2 (1) ... Consulter le scénario 64 (63) Enregistrer le scénario 1 (128) Enregistrer le scénario 2 (129) ... Enregistrer le scénario 64 (191)
<p>Ce paramètre définit la valeur de comparaison interne (V) en vue de la fonction de comparaison.</p> <p>Ce paramètre est uniquement disponible si le « Format de données » est réglé sur « Auxiliaire de scénarios 1 octet (DPT 18.001) ».</p>	
Valeur de comparaison (V) (0...255)	0...255
<p>Ce paramètre définit la valeur de comparaison interne (V) en vue de la fonction de comparaison.</p> <p>Ce paramètre est uniquement disponible si le « Format de données » est réglé sur « Valeur 0...255 1 octet (DPT 5.010) ».</p>	
Valeur de comparaison (V) (0...100%)	0...100
<p>Ce paramètre définit la valeur de comparaison interne (V) en vue de la fonction de comparaison.</p> <p>Ce paramètre est uniquement disponible si le « Format de données » est réglé sur « Valeur de luminosité 0...100 % 1 octet (DPT 5.001) ».</p>	
Valeur de comparaison (V) (0...65535)	0...65535
<p>Ce paramètre définit la valeur de comparaison interne (V) en vue de la fonction de comparaison.</p> <p>Ce paramètre est uniquement disponible si le « Format de données » est réglé sur « Valeur 0...65535 2 octets (DPT 7.001) ».</p>	
Valeur de comparaison (V) (-32768...32767)	-32768...0...32767
<p>Ce paramètre définit la valeur de comparaison interne (V) en vue de la fonction de comparaison.</p> <p>Ce paramètre est uniquement disponible si le « Format de données » est réglé sur « Valeur -32768...32767 2 octets (DPT 8.001) ».</p>	

Valeur de comparaison (V) (-671088...670760)	-671088...0...670760
---	----------------------

Ce paramètre définit la valeur de comparaison interne (V) en vue de la fonction de comparaison.

Ce paramètre est uniquement disponible si le « Format de données » est réglé sur « Nombre à virgule flottante 2 octets (DPT 9.0xx) ».

Valeur de comparaison (V) (-2147483648...2147483647)	-2147483648...0...2147483647
---	------------------------------

Ce paramètre définit la valeur de comparaison interne (V) en vue de la fonction de comparaison.

Ce paramètre est uniquement disponible si le « Format de données » est réglé sur « Valeur -2147483648...2147483647 4 octets (DPT 13.001) ».

- i** Il est possible de paramétrer deux valeurs de comparaison (V1 & V2) si le contrôle de plage est configuré comme « Fonction de comparaison ». Dans ce cas, les possibilités de réglage sont identiques.

Critère d'envoi	<b>toujours envoyer lors de l'actualisation de l'entrée</b> envoyer uniquement si la sortie change envoyer cycliquement
-----------------	---

Le comportement d'envoi de la sortie est configurable à cet endroit.

**toujours envoyer lors de l'actualisation des entrées :** la sortie envoie la valeur d'objet sur le KNX à chaque télégramme reçu au niveau de l'entrée.

**envoyer uniquement si la sortie change :** la sortie envoie alors la valeur d'objet actuelle uniquement si la valeur d'objet a changé par rapport à la dernière procédure d'envoi. La sortie envoie toujours lors du premier télégramme sur une entrée après un retour de la tension de bus ou après une opération de programmation ETS.

**envoyer cycliquement :** avec ce réglage, la sortie envoie la valeur d'objet actuelle de manière cyclique sur le KNX. L'envoi cyclique ne démarre après un retour de la tension de bus ou après une opération de programmation ETS qu'une fois que le premier télégramme a été reçu au niveau de l'entrée. La sortie envoie également dès qu'un nouveau télégramme est reçu au niveau de l'entrée. Dans ce cadre, la durée du cycle est réinitialisée pour l'envoi cyclique !

Temporisation pour l'envoi des résultats en heures (0...99)	0...99
<p>En option, une temporisation pour l'envoi des résultats (télégramme au niveau de la sortie) peut être configurée.</p> <p>Avec « Toujours envoyer lors de l'actualisation de l'entrée » : les télégrammes au niveau de la sortie sont envoyés uniquement si la temporisation est écoulée. La durée de temporisation est réinitialisée à chaque télégramme au niveau de l'entrée.</p> <p>Avec « Envoyer uniquement si la sortie change » : les télégrammes sont envoyés en cas de modification de la valeur d'objet au niveau de la sortie uniquement si la temporisation est écoulée. Si la fonction logique est à nouveau traitée par un nouveau télégramme au niveau de l'entrée au cours de la temporisation et que la valeur d'objet change en conséquence, la temporisation redémarre. Si la valeur d'objet de la sortie ne change pas en raison de nouveaux télégrammes d'entrée, la temporisation ne redémarre pas.</p> <p>Ce paramètre définit les heures de la durée de temporisation.</p>	
Minutes (0...59)	0...59
Ce paramètre définit les minutes de la durée de temporisation.	
Secondes (0...59)	0...59
<p>Ce paramètre définit les secondes de la durée de temporisation.</p> <p>Les paramètres pour la temporisation d'envoi sont uniquement visibles si « Critère d'envoi » = « Toujours envoyer lors de l'actualisation des entrées » et « Envoyer uniquement si la sortie change ».</p>	
Durée de cycle en heures (0...99)	0...99
<p>En cas d'envoi cyclique de la sortie, ce paramètre définit la durée du cycle.</p> <p>Réglage des heures de la durée de cycle.</p>	
Minutes (0...59)	0...5...59
Ce paramètre définit les minutes de la durée du cycle.	
Secondes (0...59)	0...59
<p>Ce paramètre définit les secondes de la durée du cycle.</p> <p>Les paramètres relatifs à la durée du cycle sont uniquement visibles si « Critère d'envoi » = « Envoi cyclique ».</p>	

### 9.1.5.2 Liste d'objets Comparateur

Numéro d'objet	Fonction	Nom	Type	DPT	Balise
77, 78, ..., 84	Comparateur Entrée	Logique... - Entrée	4 bit	3 007	K, (L), E, -, A

Objet 4 bits comme entrée d'un comparateur.

Cet objet est disponible uniquement si le type de fonction logique est configuré sur « Comparateur » et le format de données sur « Variation 4 bits (DPT 3.007) ».

Numéro d'objet	Fonction	Nom	Type	DPT	Balise
93, 94, ..., 100	Comparateur Entrée	Logique... - Entrée	1 octets	20 102	K, (L), E, -, A

Objet 1 octets comme entrée d'un comparateur.

Cet objet est disponible uniquement si le type de fonction logique est configuré sur « Comparateur » et le format de données sur « Commutation du mode de fonctionnement 1 octet (DPT 20.102) ».

Numéro d'objet	Fonction	Nom	Type	DPT	Balise
93, 94, ..., 100	Comparateur Entrée	Logique... - Entrée	1 octets	18 001	K, (L), E, -, A

Objet 1 octets comme entrée d'un comparateur.

Cet objet est disponible uniquement si le type de fonction logique est configuré sur « Comparateur » et le format de données sur « Auxiliaire de scénarios 1 octet (DPT 18.001) ».

Numéro d'objet	Fonction	Nom	Type	DPT	Balise
93, 94, ..., 100	Comparateur Entrée	Logique... - Entrée	1 octets	5 010	K, (L), E, -, A

Objet 1 octets comme entrée d'un comparateur.

Cet objet est disponible uniquement si le type de fonction logique est configuré sur « Comparateur » et le format de données sur « Valeur 0...255 1 octet (DPT 5.010) ».

Numéro d'objet	Fonction	Nom	Type	DPT	Balise
93, 94, ..., 100	Comparateur Entrée	Logique... - Entrée	1 octets	5 001	K, (L), E, -, A

Objet 1 octets comme entrée d'un comparateur.

Cet objet est disponible uniquement si le type de fonction logique est configuré sur « Comparateur » et le format de données sur « Valeur de luminosité 0...100 % 1 octet (DPT 5.001) ».

Numéro d'objet	Fonction	Nom	Type	DPT	Balise
109, 110, ..., 116	Comparateur Entrée	Logique... - Entrée	2 octets	7 001	K, (L), E, -, A
<p>Objet 2 octets comme entrée d'un comparateur.</p> <p>Cet objet est disponible uniquement si le type de fonction logique est configuré sur « Comparateur » et le format de données sur « Valeur 0...65535 2 octets (DPT 7.001) ».</p>					

Numéro d'objet	Fonction	Nom	Type	DPT	Balise
109, 110, ..., 116	Comparateur Entrée	Logique... - Entrée	2 octets	8 001	K, (L), E, -, A
<p>Objet 2 octets comme entrée d'un comparateur.</p> <p>Cet objet est disponible uniquement si le type de fonction logique est configuré sur « Comparateur » et le format de données sur « Valeur -32768...32767 2 octets (DPT 8.001) ».</p>					

Numéro d'objet	Fonction	Nom	Type	DPT	Balise
109, 110, ..., 116	Comparateur Entrée	Logique... - Entrée	2 octets	9.xxx	K, (L), E, -, A
<p>Objet 2 octets comme entrée d'un comparateur.</p> <p>Cet objet est disponible uniquement si le type de fonction logique est configuré sur « Comparateur » et le format de données sur « Nombre à virgule flottante 2 octets (DPT 9.0xx) ».</p>					

Numéro d'objet	Fonction	Nom	Type	DPT	Balise
125, 126, ..., 132	Comparateur Entrée	Logique... - Entrée	4 octets	13 001	K, (L), E, -, A
<p>Objet 4 octets comme entrée d'un comparateur.</p> <p>Cet objet est disponible uniquement si le type de fonction logique est configuré sur « Comparateur » et le format de données sur « Valeur -2147483648...2147483647 4 octets (DPT 13.001) ».</p>					

Numéro d'objet	Fonction	Nom	Type	DPT	Balise
133, 135, ..., 147	Comparateur Sortie	Logique... - Sortie	1 bit	1 002	K, L, -, T, A
<p>Objet 1 bit comme sortie d'un comparateur. L'objet de sortie est défini de manière fixe sur 1 bit (DPT 1.002) et émet le résultat de l'opération de comparaison (MARCHE = vrai / ARRÊT = faux).</p> <p>Cet objet est disponible uniquement si le type de fonction logique est configuré sur « Comparateur ».</p>					



### 9.1.6 Commutateur à valeur limite

Le commutateur à valeur limite fonctionne avec une entrée, dont le format de données est paramétrable, et avec une sortie 1 bit pour l'émission du résultat de l'évaluation de la valeur-seuil. Le commutateur à valeur limite compare la valeur reçue au niveau de l'entrée avec les deux valeurs seuil d'hystérésis configurables. Dès que la valeur seuil supérieure (H2) est atteinte ou dépassée, la sortie peut envoyer un télégramme de commutation (p. ex. MARCHE = vrai). Si la valeur seuil inférieure (H1) n'est pas atteinte, la sortie peut envoyer un autre télégramme de commutation (p. ex. ARRÊT = faux).

En principe, les télégrammes de commutation sont paramétrables dans l'ETS en cas de valeurs supérieures et inférieures aux valeurs seuil.

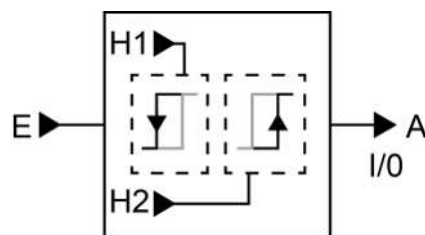

Figure 30: Commutateur à valeur limite

Les deux valeurs seuil définissent une hystérésis. L'hystérésis empêche un va-et-vient de la sortie, dans la mesure où la valeur d'entrée change en permanence à petites intervalles. La sortie commute l'état uniquement lorsque le changement de valeur au niveau de l'entrée dépasse l'hystérésis dans son ensemble.

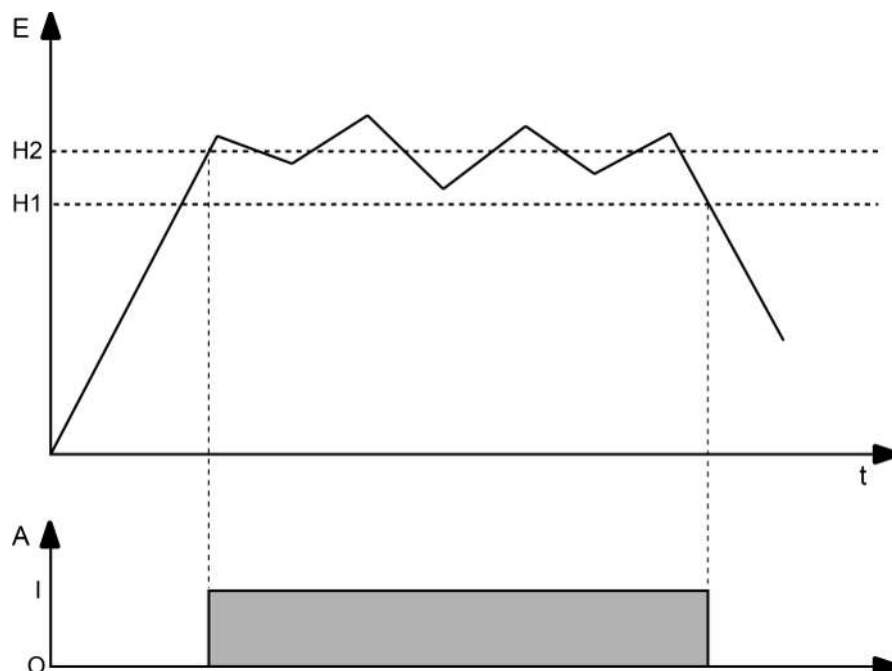

Figure 31: Exemple d'une évaluation d'hystérésis grâce à la valeur seuil supérieure et à la valeur seuil inférieure

**i** Les deux valeurs seuil peuvent être configurées librement dans l'ETS. S'assurer que la valeur seuil supérieure est supérieure à la valeur seuil inférieure !

- i** La sortie envoie toujours un télégramme après un retour de la tension de bus ou après une opération de programmation ETS, si la première valeur a été reçue au niveau de l'entrée. Le télégramme dépend du fait que la valeur atteigne ou dépasse, ou non, la valeur seuil supérieure (H2). Si la valeur est inférieure à la valeur-seuil supérieure, un télégramme est envoyé conformément à « Télégramme lorsque la valeur seuil inférieure n'est pas atteinte ». Dans le cas contraire, la sortie envoie le « Télégramme lorsque la valeur seuil supérieure est dépassée ».

Le paramètre « Format de données » détermine la grandeur et le formatage de l'objet d'entrée conformément au tableau suivant. L'objet de sortie est défini de manière fixe sur 1 bit (DPT 1.002) et émet le résultat de l'évaluation de la valeur seuil (MARCHE = vrai / ARRÊT = faux). Les valeurs seuil réglables dans l'ETS s'adaptent au format de données de l'entrée.

Format de données	DPT KNX
Variation 4 bits	3 007
Commutation du mode de fonctionnement 1 octet	20 102
Auxiliaire de scénarios 1 octet	18 001
Valeur 0...255 1 octet	5 010
Valeur de luminosité 0...100 % 1 octet	5 001
Valeur 0...65535 2 octets	7 001
Valeur -32768...32767 2 octets	8 001
Nombre à virgule flottante 2 octets	9.0xx
Valeur -2147483648...2147483647 4 octets	13 001

Le comportement d'envoi de la sortie du commutateur à valeur limite est configurable.

### 9.1.6.1 Paramètres Commutateur à valeur limite

Fonctions logiques -> Fonction logique...

Format de données	Variation 4 bits (DPT 3.007) Commutation du mode de fonctionnement 1 octet (DPT 20.102) Auxiliaire de scénarios 1 octet (DPT 18.001) <b>Valeur 0...255 1 octet (DPT 5.010)</b> Valeur de luminosité 0...100 % 1 octet (DPT 5.001) Valeur 0...65535 2 octets (DPT 7.001) Valeur -32768...32767 2 octets (DPT 8.001) Nombre à virgule flottante 2 octets (DPT 9.0xx) Valeur -2147483648...2147483647 4 octets (DPT 13.001)
<p>Ce paramètre détermine la grandeur et le formatage de l'objet d'entrée. L'objet de sortie est défini de manière fixe sur 1 bit (DPT 1.002) et émet le résultat de l'évaluation de la valeur seuil (MARCHE = vrai / ARRÊT = faux).</p>	

Valeur seuil inférieure (H1)	<b>Variation plus sombre, arrêt (0)</b> Variation plus sombre, 100 % (1) Variation plus sombre, 50 % (2) Variation plus sombre, 25 % (3) Variation plus sombre, 12,5 % (4) Variation plus sombre, 6 % (5) Variation plus sombre, 3 % (6) Variation plus sombre, 1,5 % (7) Variation plus claire, arrêt (8) Variation plus claire, 100 % (9) Variation plus claire, 50 % (10) Variation plus claire, 25 % (11) Variation plus claire, 12,5 % (12) Variation plus claire, 6 % (13) Variation plus claire, 3 % (14) Variation plus claire, 1,5 % (15)
<p>Ce paramètre détermine la valeur seuil inférieure (H1) du commutateur à valeur limite.</p> <p>Ce paramètre est uniquement disponible si le « Format de données » est réglé sur « Variation 4 bits (DPT 3.007) ».</p>	
Valeur seuil inférieure (H1)	<b>Automatique (0)</b> Mode confort (1) Mode Stand-by (2) Mode Nuit (3) Protection contre le gel / la chaleur (4)
<p>Ce paramètre détermine la valeur seuil inférieure (H1) du commutateur à valeur limite.</p> <p>Ce paramètre est uniquement disponible si le « Format de données » est réglé sur « Commutation du mode de fonctionnement 1 octet (DPT 20.102) ».</p>	

Valeur seuil inférieure (H1)	<b>Consulter le scénario 1 (0)</b> Consulter le scénario 2 (1) ... Consulter le scénario 64 (63) Enregistrer le scénario 1 (128) Enregistrer le scénario 2 (129) ... Enregistrer le scénario 64 (191)
<p>Ce paramètre détermine la valeur seuil inférieure (H1) du commutateur à valeur limite.</p> <p>Ce paramètre est uniquement disponible si le « Format de données » est réglé sur « Auxiliaire de scénarios 1 octet (DPT 18.001) ».</p>	
Valeur seuil inférieure (H1) (0...255)	0...255
<p>Ce paramètre détermine la valeur seuil inférieure (H1) du commutateur à valeur limite.</p> <p>Ce paramètre est uniquement disponible si le « Format de données » est réglé sur « Valeur 0...255 1 octet (DPT 5.010) ».</p>	
Valeur seuil inférieure (H1) (0...100%)	0...100
<p>Ce paramètre détermine la valeur seuil inférieure (H1) du commutateur à valeur limite.</p> <p>Ce paramètre est uniquement disponible si le « Format de données » est réglé sur « Valeur de luminosité 0...100 % 1 octet (DPT 5.001) ».</p>	
Valeur seuil inférieure (H1) (0...65535)	0...65535
<p>Ce paramètre détermine la valeur seuil inférieure (H1) du commutateur à valeur limite.</p> <p>Ce paramètre est uniquement disponible si le « Format de données » est réglé sur « Valeur 0...65535 2 octets (DPT 7.001) ».</p>	
Valeur seuil inférieure (H1) (-32768...32767)	-32768...0...32767
<p>Ce paramètre détermine la valeur seuil inférieure (H1) du commutateur à valeur limite.</p> <p>Ce paramètre est uniquement disponible si le « Format de données » est réglé sur « Valeur -32768...32767 2 octets (DPT 8.001) ».</p>	

Valeur seuil inférieure (H1) (-671088...670760)	-671088...0...670760
<p>Ce paramètre détermine la valeur seuil inférieure (H1) du commutateur à valeur limite.</p> <p>Ce paramètre est uniquement disponible si le « Format de données » est réglé sur « Nombre à virgule flottante 2 octets (DPT 9.0xx) ».</p>	
Valeur seuil inférieure (H1) (-2147483648...2147483647)	-2147483648...0...2147483647
<p>Ce paramètre détermine la valeur seuil inférieure (H1) du commutateur à valeur limite.</p> <p>Ce paramètre est uniquement disponible si le « Format de données » est réglé sur « Valeur -2147483648...2147483647 4 octets (DPT 13.001) ».</p>	
Valeur seuil supérieure (H2)	<p><b>Variation plus sombre, arrêt (0)</b></p> <p>Variation plus sombre, 100 % (1)</p> <p>Variation plus sombre, 50 % (2)</p> <p>Variation plus sombre, 25 % (3)</p> <p>Variation plus sombre, 12,5 % (4)</p> <p>Variation plus sombre, 6 % (5)</p> <p>Variation plus sombre, 3 % (6)</p> <p>Variation plus sombre, 1,5 % (7)</p> <p><b>Variation plus claire, arrêt (8)</b></p> <p>Variation plus claire, 100 % (9)</p> <p>Variation plus claire, 50 % (10)</p> <p>Variation plus claire, 25 % (11)</p> <p>Variation plus claire, 12,5 % (12)</p> <p>Variation plus claire, 6 % (13)</p> <p>Variation plus claire, 3 % (14)</p> <p>Variation plus claire, 1,5 % (15)</p>
<p>Ce paramètre détermine la valeur seuil supérieure (H2) du commutateur à valeur limite.</p> <p>Ce paramètre est uniquement disponible si le « Format de données » est réglé sur « Variation 4 bits (DPT 3.007) ».</p>	

Valeur seuil supérieure (H2)	<b>Automatique (0)</b> Mode confort (1) Mode Stand-by (2) Mode Nuit (3) Protection contre le gel / la chaleur (4)
Ce paramètre détermine la valeur seuil supérieure (H2) du commutateur à valeur limite. Ce paramètre est uniquement disponible si le « Format de données » est réglé sur « Commutation du mode de fonctionnement 1 octet (DPT 20.102) ».	
Valeur seuil supérieure (H2)	<b>Consulter le scénario 1 (0)</b> Consulter le scénario 2 (1) ... Consulter le scénario 64 (63) Enregistrer le scénario 1 (128) Enregistrer le scénario 2 (129) ... Enregistrer le scénario 64 (191)
Ce paramètre détermine la valeur seuil supérieure (H2) du commutateur à valeur limite. Ce paramètre est uniquement disponible si le « Format de données » est réglé sur « Auxiliaire de scénarios 1 octet (DPT 18.001) ».	
Valeur seuil supérieure (H2) (0...255)	0...255
Ce paramètre détermine la valeur seuil supérieure (H2) du commutateur à valeur limite. Ce paramètre est uniquement disponible si le « Format de données » est réglé sur « Valeur 0...255 1 octet (DPT 5.010) ».	
Valeur seuil supérieure (H2) (0...100%)	0...100
Ce paramètre détermine la valeur seuil supérieure (H2) du commutateur à valeur limite. Ce paramètre est uniquement disponible si le « Format de données » est réglé sur « Valeur de luminosité 0...100 % 1 octet (DPT 5.001) ».	
Valeur seuil supérieure (H2) (0...65535)	0...65535
Ce paramètre détermine la valeur seuil supérieure (H2) du commutateur à valeur limite. Ce paramètre est uniquement disponible si le « Format de données » est réglé sur « Valeur 0...65535 2 octets (DPT 7.001) ».	

Valeur seuil supérieure (H2) (-32768...32767)	-32768...0...32767
Ce paramètre détermine la valeur seuil supérieure (H2) du commutateur à valeur limite. Ce paramètre est uniquement disponible si le « Format de données » est réglé sur « Valeur -32768...32767 2 octets (DPT 8.001) ».	
Valeur seuil supérieure (H2) (-671088...670760)	-671088...0...670760
Ce paramètre détermine la valeur seuil supérieure (H2) du commutateur à valeur limite. Ce paramètre est uniquement disponible si le « Format de données » est réglé sur « Nombre à virgule flottante 2 octets (DPT 9.0xx) ».	
Valeur seuil supérieure (H2) (-2147483648...2147483647)	-2147483648...0...2147483647
Ce paramètre détermine la valeur seuil supérieure (H2) du commutateur à valeur limite. Ce paramètre est uniquement disponible si le « Format de données » est réglé sur « Valeur -2147483648...2147483647 4 octets (DPT 13.001) ».	
Télégramme lorsque la valeur seuil supérieure est atteinte ou dépassée	<b>Télégramme MARCHÉ</b> Télégramme ARRÊT
Le télégramme de la sortie lorsque la valeur seuil supérieure est atteinte ou dépassée est paramétrable à cet endroit.	
Télégramme lorsque la valeur seuil inférieure n'est pas atteinte	Télégramme MARCHÉ <b>Télégramme ARRÊT</b>
Le télégramme de la sortie lorsque la valeur seuil inférieure n'est pas atteinte est paramétrable à cet endroit.	



Critère d'envoi	<b>toujours envoyer lors de l'actualisation de l'entrée</b> envoyer uniquement si la sortie change envoyer cycliquement
<p>Le comportement d'envoi de la sortie est configurable à cet endroit.</p> <p>toujours envoyer lors de l'actualisation des entrées : la sortie envoie la valeur d'objet sur le KNX à chaque télégramme reçu au niveau de l'entrée.</p> <p>envoyer uniquement si la sortie change : la sortie envoie alors la valeur d'objet actuelle uniquement si la valeur d'objet a changé par rapport à la dernière procédure d'envoi. La sortie envoie toujours lors du premier télégramme sur une entrée après un retour de la tension de bus ou après une opération de programmation ETS.</p> <p>envoyer cycliquement : avec ce réglage, la sortie envoie la valeur d'objet actuelle de manière cyclique sur le KNX. L'envoi cyclique ne démarre après un retour de la tension de bus ou après une opération de programmation ETS qu'une fois que le premier télégramme a été reçu au niveau de l'entrée. La sortie envoie également dès qu'un nouveau télégramme est reçu au niveau de l'entrée. Dans ce cadre, la durée du cycle est réinitialisée pour l'envoi cyclique !</p>	
Temporisation pour l'envoi des résultats en heures (0...99)	0...99
<p>En option, une temporisation pour l'envoi des résultats (télégramme au niveau de la sortie) peut être configurée.</p> <p>Avec « Toujours envoyer lors de l'actualisation de l'entrée » : les télégrammes au niveau de la sortie sont envoyés uniquement si la temporisation est écoulée. La durée de temporisation est réinitialisée à chaque télégramme au niveau de l'entrée.</p> <p>Avec « Envoyer uniquement si la sortie change » : les télégrammes sont envoyés en cas de modification de la valeur d'objet au niveau de la sortie uniquement si la temporisation est écoulée. Si la fonction logique est à nouveau traitée par un nouveau télégramme au niveau de l'entrée au cours de la temporisation et que la valeur d'objet change en conséquence, la temporisation redémarre. Si la valeur d'objet de la sortie ne change pas en raison de nouveaux télégrammes d'entrée, la temporisation ne redémarre pas.</p> <p>Ce paramètre définit les heures de la durée de temporisation.</p>	
Minutes (0...59)	0...59
Ce paramètre définit les minutes de la durée de temporisation.	
Secondes (0...59)	0...59
Ce paramètre définit les secondes de la durée de temporisation.	
Les paramètres pour la temporisation d'envoi sont uniquement visibles si « Critère d'envoi » = « Toujours envoyer lors de l'actualisation des entrées » et « Envoyer uniquement si la sortie change ».	

Durée de cycle en heures (0...99)	0...99
En cas d'envoi cyclique de la sortie, ce paramètre définit la durée du cycle. Réglage des heures de la durée de cycle.	
Minutes (0...59)	0...5...59
Ce paramètre définit les minutes de la durée du cycle.	
Secondes (0...59)	0...59
Ce paramètre définit les secondes de la durée du cycle. Les paramètres relatifs à la durée du cycle sont uniquement visibles si « Critère d'envoi » = « Envoi cyclique ».	

### 9.1.6.2 Liste d'objets Commutateur à valeur limite

Numéro d'objet	Fonction	Nom	Type	DPT	Balise
77, 78, ..., 84	Commutateur à valeur limite Entrée	Logique... - Entrée	4 bit	3 007	K, (L), E, -, A

Objet 4 bits comme entrée d'un commutateur à valeur limite.

Cet objet est disponible uniquement si le type de fonction logique est configuré sur « Commutateur à valeur limite » et le format de données sur « Variation 4 bits (DPT 3.007) ».

Numéro d'objet	Fonction	Nom	Type	DPT	Balise
93, 94, ..., 100	Commutateur à valeur limite Entrée	Logique... - Entrée	1 octets	20 102	K, (L), E, -, A

Objet 1 octets comme entrée d'un commutateur à valeur limite.

Cet objet est disponible uniquement si le type de fonction logique est configuré sur « Commutateur à valeur limite » et le format de données sur « Commutation du mode de fonctionnement 1 octet (DPT 20.102) ».

Numéro d'objet	Fonction	Nom	Type	DPT	Balise
93, 94, ..., 100	Commutateur à valeur limite Entrée	Logique... - Entrée	1 octets	18 001	K, (L), E, -, A

Objet 1 octets comme entrée d'un commutateur à valeur limite.

Cet objet est disponible uniquement si le type de fonction logique est configuré sur « Commutateur à valeur limite » et le format de données sur « Auxiliaire de scénarios 1 octet (DPT 18.001) ».

Numéro d'objet	Fonction	Nom	Type	DPT	Balise
93, 94, ..., 100	Commutateur à valeur limite Entrée	Logique... - Entrée	1 octets	5 010	K, (L), E, -, A

Objet 1 octets comme entrée d'un commutateur à valeur limite.

Cet objet est disponible uniquement si le type de fonction logique est configuré sur « Commutateur à valeur limite » et le format de données sur « Valeur 0...255 1 octet (DPT 5.010) ».

Numéro d'objet	Fonction	Nom	Type	DPT	Balise
93, 94, ..., 100	Commutateur à valeur limite Entrée	Logique... - Entrée	1 octets	5 001	K, (L), E, -, A

Objet 1 octets comme entrée d'un commutateur à valeur limite.

Cet objet est disponible uniquement si le type de fonction logique est configuré sur « Commutateur à valeur limite » et le format de données sur « Valeur de luminosité 0...100 % 1 octet (DPT 5.001) ».

Numéro d'objet	Fonction	Nom	Type	DPT	Balise
109, 110, ..., 116	Commutateur à valeur limite Entrée	Logique... - Entrée	2 octets	7 001	K, (L), E, -, A
<p>Objet 2 octets comme entrée d'un commutateur à valeur limite.</p> <p>Cet objet est disponible uniquement si le type de fonction logique est configuré sur « Commutateur à valeur limite » et le format de données sur « Valeur 0...65535 2 octets (DPT 7.001) ».</p>					

Numéro d'objet	Fonction	Nom	Type	DPT	Balise
109, 110, ..., 116	Commutateur à valeur limite Entrée	Logique... - Entrée	2 octets	8 001	K, (L), E, -, A
<p>Objet 2 octets comme entrée d'un commutateur à valeur limite.</p> <p>Cet objet est disponible uniquement si le type de fonction logique est configuré sur « Commutateur à valeur limite » et le format de données sur « Valeur -32768...32767 2 octets (DPT 8.001) ».</p>					

Numéro d'objet	Fonction	Nom	Type	DPT	Balise
109, 110, ..., 116	Commutateur à valeur limite Entrée	Logique... - Entrée	2 octets	9.xxx	K, (L), E, -, A
<p>Objet 2 octets comme entrée d'un commutateur à valeur limite.</p> <p>Cet objet est disponible uniquement si le type de fonction logique est configuré sur « Commutateur à valeur limite » et le format de données sur « Nombre à virgule flottante 2 octets (DPT 9.0xx) ».</p>					

Numéro d'objet	Fonction	Nom	Type	DPT	Balise
125, 126, ..., 132	Commutateur à valeur limite Entrée	Logique... - Entrée	4 octets	13 001	K, (L), E, -, A
<p>Objet 4 octets comme entrée d'un commutateur à valeur limite.</p> <p>Cet objet est disponible uniquement si le type de fonction logique est configuré sur « Commutateur à valeur limite » et le format de données sur « Valeur -2147483648...2147483647 4 octets (DPT 13.001) ».</p>					

Numéro d'objet	Fonction	Nom	Type	DPT	Balise
133, 135, ..., 147	Commutateur à valeur limite Sortie	Logique... - Sortie	1 bit	1 002	K, L, -, T, A
<p>Objet 1 bit comme sortie d'un commutateur à valeur limite. L'objet de sortie est défini de manière fixe sur 1 bit (DPT 1.002) et émet le résultat de l'évaluation de la valeur seuil (MARCHE = vrai / ARRÊT = faux).</p> <p>Cet objet est disponible uniquement si le type de fonction logique est configuré sur « Commutateur à valeur limite ».</p>					



